

Combi Corporation

幼兒汽車座椅使用說明書
(請放在座椅背後口袋中保存)

Neosis AS

- 為了您孩子的安全，請於使用前閱讀本說明書，在理解後，按照記載內容來正確使用。
- 如不正確安裝幼兒汽車座椅，不但不能發揮產品功能，更會引致危險。因此請牢固在汽車座上。
- 本說明書請存放在座椅背後面的口袋中 (參照第8頁)



若嬰兒體重不到9公斤時，必須將汽車座椅朝後向式使用，朝前向式面使用是非常危險。

使用本產品前

承蒙購買本公司產品幼兒汽車座椅，深表感謝。
使用前請仔細閱讀本說明書，然後正確使用。

幼兒汽車座椅是在交通意外等情況發生時，以儘量減少損傷而設計的，但並不保證會令兒童毫無損傷。在使用兒童座椅時，大人也必須同行。

可以使用本產品的兒童

符合以下所有條件的兒童適合使用本產品

- 體重： 18公斤以下的兒童
(參考年齡初生嬰兒* ~ 4歲左右)
不到7公斤 → 使用內墊
不到9公斤 → 必須後向使用
9公斤以上不到10公斤 → 後向或前向式使用均可
10公斤以上 → 必須前向使用
- 身高： 下顎與胸夾扣之間有3公分距離及後腦不超出靠背的幼兒

* 初生嬰兒是指體重 2.5 公斤以上而且懷孕期在 37 周以上

不能安裝的車座

除了以下的車座外，如幼兒汽車座椅不能牢固在車座上，請不要使用。

- 沒有安全帶的車座。



- 2點式安全帶的車座。



- 安全帶從車座的中間伸出。座椅安全帶在幼兒汽車座椅的安全帶插放處的前端。



- 安裝被動式安全帶的車座，即當坐到車座並關上車門時，就會自動地被扣上的安全帶裝置。



- 相對行車方向，橫向或後向的車座。



本產品的安全使用

下頁繼續說明

- 設有安全氣囊的車座。只設有側氣囊的車座則可以安裝。



- 縱深在43cm以下的車座。



- 中央部份隆起而令安裝不穩定的車座。



- 安全帶安裝闊度*少於35厘米的車座。
※ 由於安全帶接觸車座開始至安全帶插扣座之間的距離。



- 個別設計特殊之跑車桶椅。



[危險][警告][注意]等標識，是指如果不遵守正確使用方法時，按照可以預料到的危害或損害的迫切度，大小程度進行區分，內容是非常重要的，請務必遵守。

標識	標識內容。
危險	如操作錯誤，會直接引致死亡或重大傷害。
警告	如操作錯誤，會有可能引致死亡或重大傷害。
注意	如操作錯誤，會有可能造成傷害，或組件損壞。

幼兒汽車座椅可以安裝在汽車內前座或後座上。但為了安全起見，建議安裝在後座上。

⚠ 危險

- 不可讓不符合使用條件的孩子使用汽車座椅。



- 不可安裝幼兒汽車座椅於裝了氣囊的車座。當有碰撞時，幼兒汽車座椅可能因空氣囊起動而遭受強大沖擊，造成非常危險的情況。



- 不要讓孩子在兒童座椅上站立，下蹲彎腰，及筆直地坐著。讓幼兒坐下時，必須確認嬰兒安全帶是否正確安裝，左右的插扣片是否牢固地插入插扣座，和顯示器顏色是否經已變成綠色。



- 若汽車安全帶及車座的種類無法按照說明書的指示牢固地安裝汽車座椅的情況下，請勿使用。



⚠ 警告

- 後向安裝：按需要使用安裝角度調節器於適當角度進行安裝。
前向安裝：安裝角度調節器須收好在收藏位置。



前向安裝時



後向安裝時

- 安裝幼兒汽車座椅在車內時，一定要使用安全帶來固定。不可用繩子等安全帶以外的東西代為固定。



⚠ 警告

如果按照以下的方法操作，不但不能發揮兒童座椅的功能，還有可能導致危險發生。

- 幼兒用安全帶如果在鬆弛狀況下使用，可能會因安全帶纏住脖子而引致死亡的危險性。請調節幼兒用安全帶至適當長度(調節方法請參照第12頁)。



- 若發現幼兒汽車座椅安全如有任何破損時，請不要使用。

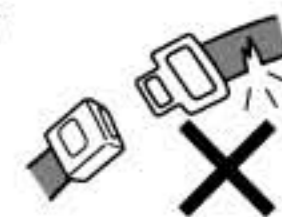

- 後向使用時，請確保座椅處於最仰臥位置。垂直角度下將不能固定本車座。



- 幼兒用安全帶如果有損傷的情形時，請停止使用。



- 乘載7公斤以下嬰兒時須使用座椅內墊(頭墊及座墊)及使用後向安裝。



- 幼兒也許有按壓安全帶扣的可能性，所以要隨時留意並確認插入的扣片沒有脫離安全帶扣。如果幼兒用安全帶在鬆弛狀況下使用，可能會因安全帶纏住脖子而引致死亡的危險性。



- 座椅經受強烈撞擊或從高處墮下會因撞擊後損害而失去保護功能，即使表面沒有破損也絕對不能再使用。



警告

- 不要讓幼兒單獨一個人留在車內，當陽光強烈的日子，當車內的溫度升高，有可能使孩子因脫水症而引致死亡的危險。這也是發生意外事故的根源。所以，幼兒必須與大人一同乘坐之下使用。



以下的使用方法會對其他乘客構成危險

- 即使幼兒並沒有乘坐，也一定要把幼兒汽車座椅用安全帶時固定在車座上。



- 於前車座作後向使用時有可能影響司機觀看側鏡。此情況下應改為安裝於其他車座。



- 如安裝汽車座椅後影響變速器或煞車等的操作功能，請不要安裝在前乘客車座上。



- 如有後座乘客在2門或3門汽車中，為了在緊急情況時無礙逃出，請不要安裝在前座乘客車座上。



- 為了避免嬰兒掙脫安全座椅，當讓嬰兒坐下後，請確保使用安全帶鎖杆將安全帶鎖緊。



鎖 / 開放

日常檢查

為了發揮幼兒汽車座椅的功能，行車前應該做好以下檢查。

幼兒安全帶是否裝設在雙肩帶穿孔的正確位置上。

幼兒汽車座椅是否已固定在汽車座椅上。(請將座椅前後搖晃作確認)

插扣片是否牢固地插入在插扣座中，顯示器標數是否呈現綠色。

檢查幼兒安全帶沒有鬆馳或扭曲。

雙肩帶的鬆緊度是否適合幼兒。(可以拉拽調節帶來調節鬆緊度)

檢查汽車安全帶插扣片是否已扣在插扣座中。

為了避免嬰兒掙脫安全座椅，當讓嬰兒坐下後，請確保使用安全帶鎖杆將安全帶鎖緊。

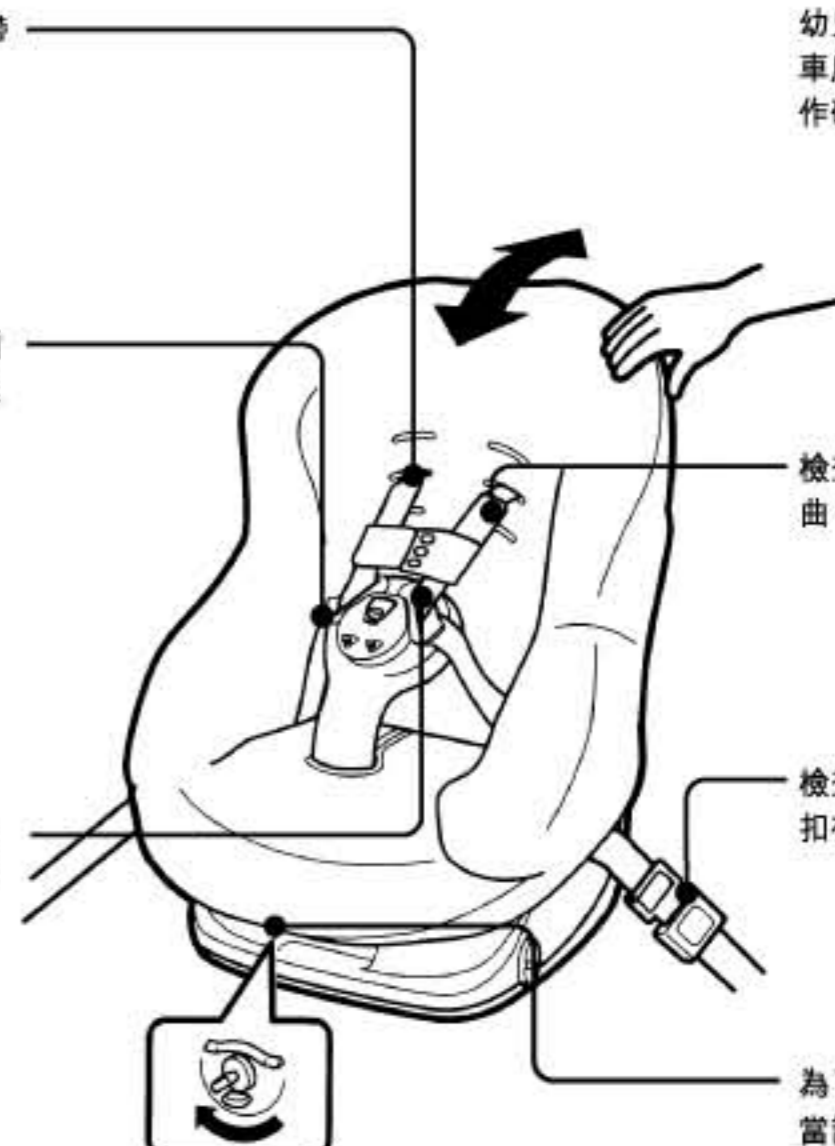

緊急時逃離

當意外或緊急情況發生時，請按下扣按鈕，將嬰兒安全帶從插扣座解開，迅速抱幼兒離開車外。



注意

● 日光直接照射，可能使幼兒汽車座椅或插扣片等變熱，所以，讓幼兒坐下前，先要摸摸各配件進行確認後才開始使用。在夏天或日照強烈的時候，最好把車停放在陰涼處，或用布等蓋住汽車座椅。



● 不可擅自改造幼兒汽車座椅，並且，也不要以本說明書以外的使用方法使用本座椅。



● 切勿隨意將其他座墊放進幼兒汽車座椅與車座之間，以免安裝不穩。



● 行車中不可調整或操作幼兒汽車座椅，也不要讓汽車內的其他兒童觸碰幼兒汽車座椅。



● 請勿將鎖扣作安裝幼兒汽車座椅以外的用途。

● 切勿將本幼兒汽車座椅放在一般座椅上使用。



● 不要擺放幼兒汽車座椅於容易沾濕的地方。



● 切勿讓幼兒汽車座椅被車門或其它可動的車座部份所夾碰。



● 切勿拆除裡座墊等的織製品之後使用，並且切勿使用其他代替品。(否則可能會影響在碰撞時所發揮的安全功能)



● 切勿放不固定的物件於車廂內，以免緊急停車或強烈碰撞時幼兒被物件所傷。



各配件名稱 (請在使用前確認各配件是否齊全)

正面

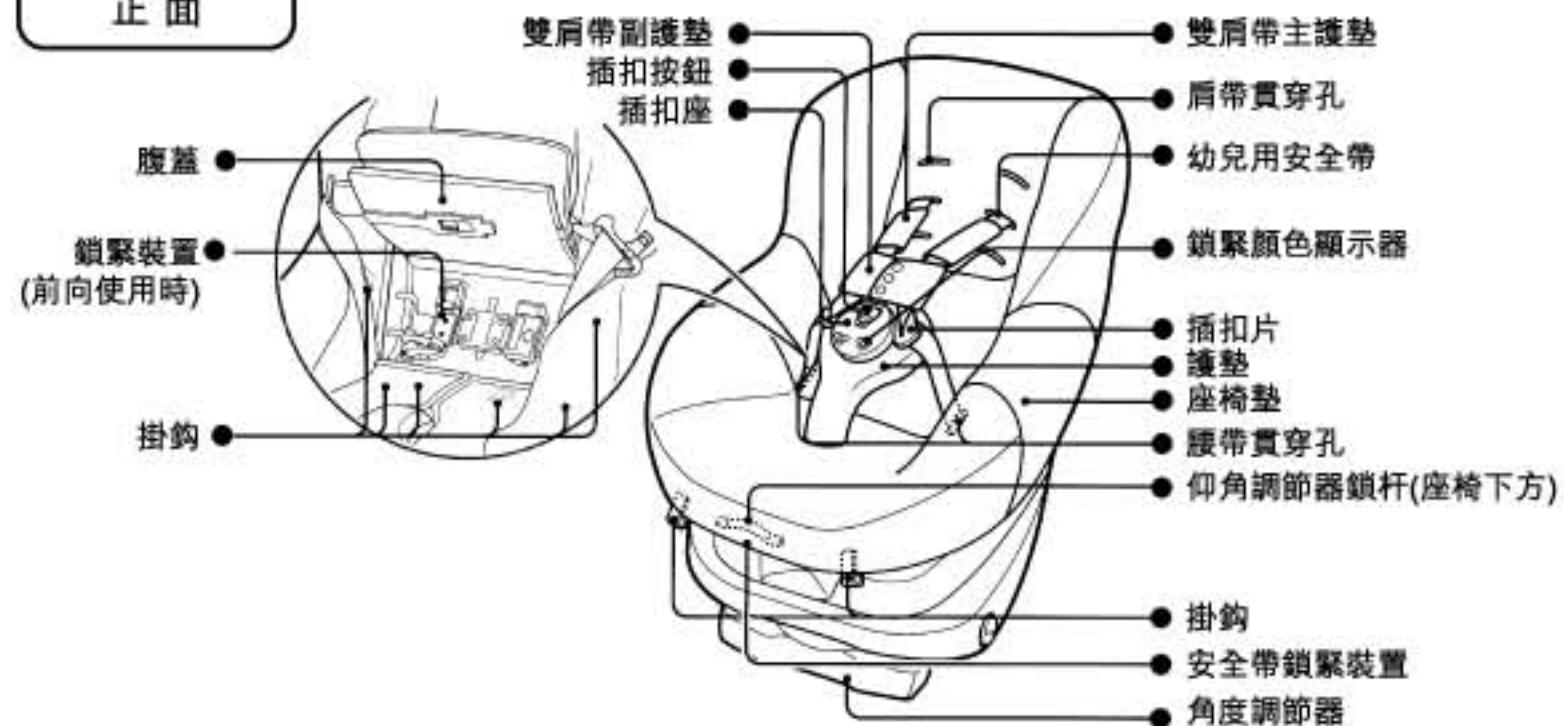

● 鎖扣
● 鎖扣是固定本幼兒安全座椅的其中一個重要部件。使用後請與說明書一起存放在座椅背後的口袋中。(使用方法請參照第18頁)

背面、側面

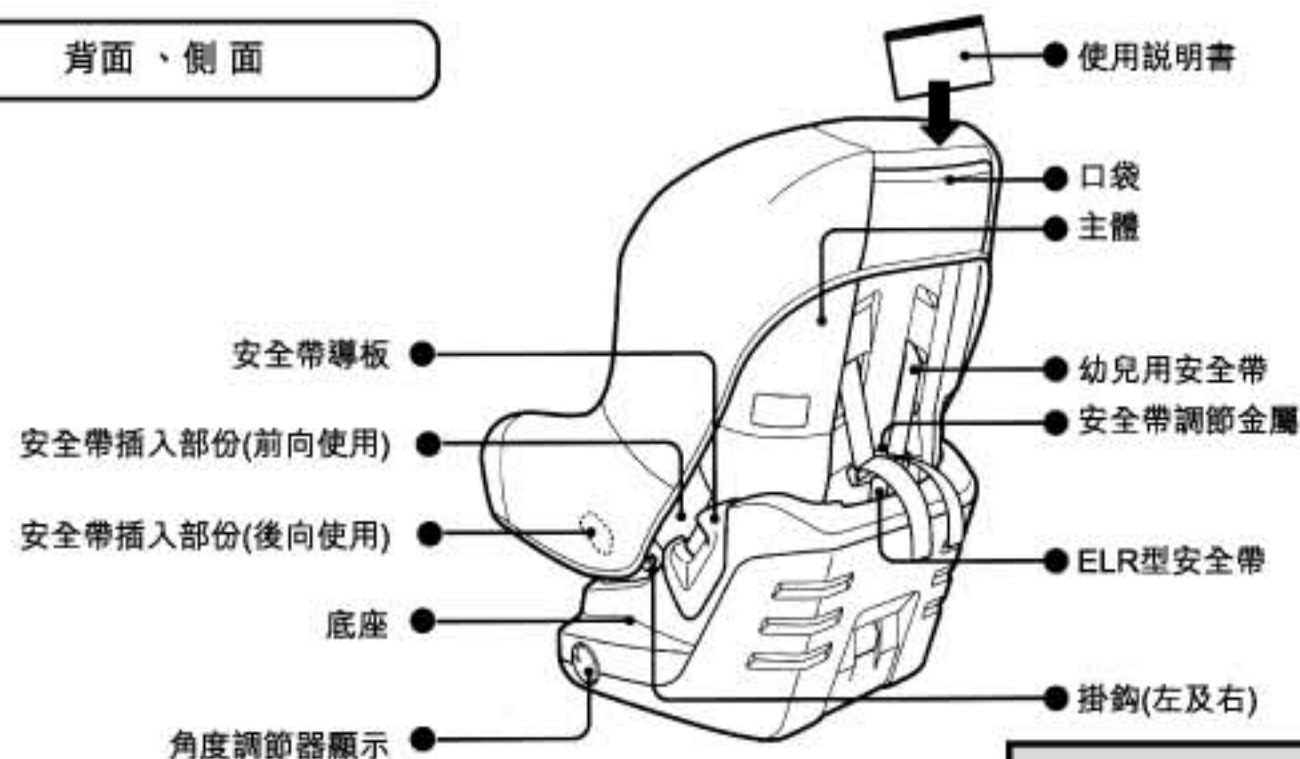

● 內墊



安裝到汽車上前

此部份說明如何根據幼兒體重決定安裝方向

本幼兒汽車座椅可按孩子的體重作以下3種使用方法

嬰兒體重7公斤以下時。
初生嬰兒*~4個月

體重7公斤以上-10公斤時
4個月~1歲

體重9公斤以上~18公斤以下時
1~4歲

- 後向使用。(請勿作前向使用)
- 必須使用內墊。(頭部及座椅用)
- 請確保座椅處於最仰臥位置。

- 後向使用。(9公斤以下幼兒請勿作前向使用)
- 請勿使用內墊。(頭部用及座椅用)
- 請使用雙肩帶副護墊。

- 前向使用。
- 請勿使用內墊。
- 可以使用仰角調節。
- 請使用雙肩帶副護墊。



*初生嬰兒是指體重超出2.5公斤，而且在懷孕週數37周以上。



*9公斤~10公斤的幼兒，前向或後向使用均可。



讓幼兒坐下

下頁繼續說明

請於安裝前先調節好本汽車安全座椅。配合幼兒身形等。

- 不要使用鐵線，或其他使兩足不能分開衣服。

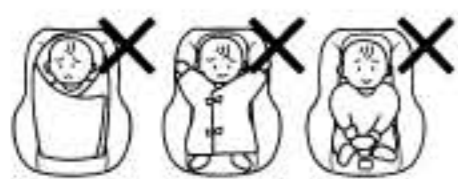

- 不要將幼兒用毛巾等裹住。
- 不要穿過大的衣服。
- 注意幼兒的坐姿。如下圖般的不正確乘坐姿勢可能導致危險。



- 1 一邊按著安全帶鎖杆下方的按鈕，一邊將鎖杆轉向「開放」一方。



- 2 將副帶套右方從幼兒帶上解下，按下中央的插扣按鈕將插扣片除下。



讓幼兒坐下

- 3 讓幼兒深坐在椅中，將幼兒左右手穿進幼兒安全帶。



確認左右方幼兒安全帶沒有扭曲。

- 4 將插扣片插進插扣之中，直至聽到「咔嚓」一聲鎖定為止。



- 若左右插扣片沒有完全緊扣著，顯示器沒有轉為綠色，有可能在撞車時令幼兒有被拋出的危險，或令安全帶纏到幼兒脖子上導致窒息。

- 5 必須裝上雙肩帶副護墊。注意護墊不會抵住幼兒頸項。



- 按下插扣按鈕使鬆開插扣片。
- 即使沒有幼兒使用時，亦必須將插扣片鎖上。

- 6 一邊按著安全帶鎖杆下方的按鈕，一邊將鎖杆轉向「鎖定」一方。



安全帶鎖杆的使用方法

讓孩子坐下後請務必用鎖杆將安全帶鎖上，以免意外時小孩被拋出。

- 1 一邊按著鎖杆下方的開放鈕，然後轉動鎖杆。

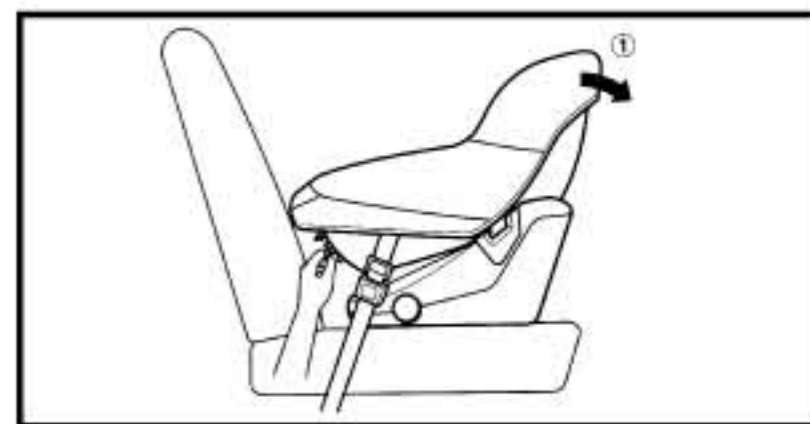

- 不論前向後向使用均需使用鎖杆鎖緊安全帶。
- 假如操作困難時，可將車坐靠背稍作調節，或將幼兒座椅往①方向按下操作。

*安全帶鎖杆和安全帶調節金屬是運動的。
*請勿將安全帶鎖杆往相反(上方)方向轉動，以免造成損壞。



- 在安全帶鎖杆尚未鎖定的狀態使用，會導致幼兒在使用途中跌出，或令安全帶意外纏住幼兒頸項。不論前向或後向使用，讓幼兒坐下後均須要將安全帶鎖杆鎖上。

肩帶貫穿孔的使用方法

當幼兒的肩部位置在雙肩帶的位置之上時，應按照幼兒的高度，調整雙肩帶位置至剛好在幼兒肩部的上方。

(工廠出品時，幼兒用安全帶是設定於最低的穿孔位置)

初生嬰兒使用

體重不足7公斤的嬰兒使用時，要特別注意[肩帶貫穿孔的使用方法]和[幼兒用安全帶長度調節的方法]。

危險

- 確認雙肩帶穿入孔位置和幼兒用安全帶的長度是否正確。
- 確認嬰兒安全帶是否正確地緊緊在嬰兒的雙肩上。
- 請使用雙肩帶副護墊。
*若果調節不正確，當意外發生時，嬰兒將有可能被拋出座椅的危險。

注意

- 不要連續使用1小時以上。

1 將汽座靠背設定在最直立位置。

2 將鎖杆轉向「開放」一方，從主體後方抽出安全帶調節金屬。(按照P.10「安全帶鎖杆的使用方法」)

3 將幼兒安全帶從主體後方的安全帶調節金屬上解下，再重新將肩帶穿過配合幼兒體格的肩帶穿孔。

幼兒用安全帶

肩帶貫穿孔

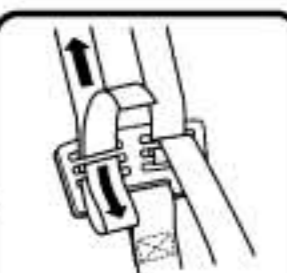

由安全帶調節金屬上脫下幼兒安全帶。

警告

- 請將幼兒用安全帶穿入最接近幼兒肩部的孔中。



- 若肩帶貫穿孔位置不適當，撞車時安全帶或會鬆脫，而不能好好地保護幼兒。
- 請使用左右相同高度的肩帶貫穿孔。

2 如圖1~4般，將幼兒安全帶扣在安全帶調節金屬上。

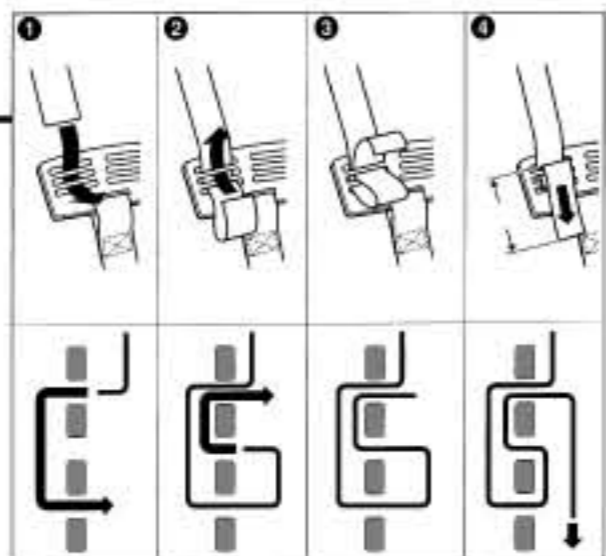
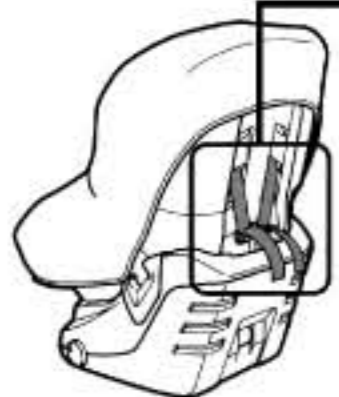

幼兒用安全帶長度調節的方法

讓幼兒坐下後，配合幼兒體形，調節幼兒用安全帶至適當長度。

警告

- 為免幼兒安全帶滑出，請如圖1般預留5cm左右在末端位置。

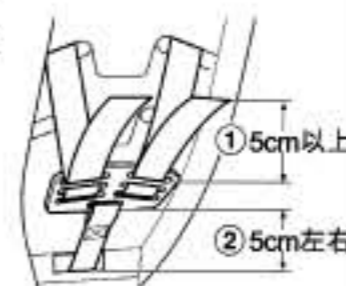

- 如圖2般將安全帶調節金屬設定在5cm左右的位置。
- 過份鬆弛的安全帶有可能纏在幼兒頸上，引致窒息。

- 幼兒與安全帶之間，如果剛好可以放進大人的手掌，即表示長度適中。



縮短幼兒安全帶的方法

依箭嘴①方向拉緊幼兒安全帶，然後向②方向收緊。



延長幼兒安全帶的方法

依箭嘴③方向鬆開，然後向④方向拉長幼兒安全帶。

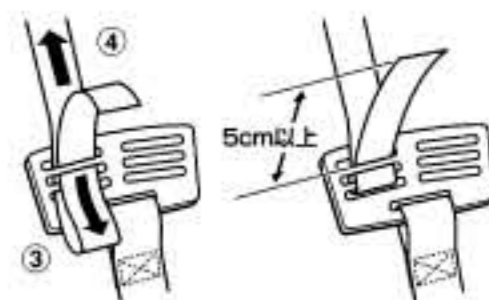

仰角調節的方法 (只限於前向使用座椅時)

仰角調節器主要為幼兒睡覺時候調節座椅角度而設。當後向使用時，此項功能不能使用。

後向使用時，請勿使用仰角調節器。



後向使用時，請於最仰臥角度使用。

注意

- 如需要調節角度時請先停下車子。

- 安裝本幼兒汽車座椅後，如將座椅仰後調節角度時遇到困難，可先將汽車座椅靠背向後作1-2段的斜躺角度，將座椅調節後仰的角度後，才將汽車座椅恢復原來位置，使幼兒汽車座椅靠背緊接。
- 假如汽車座椅靠背功能不能斜躺或是特別設計的車座椅時，可能無法使用本幼兒汽車座椅仰角調節的功能。

1 將幼兒汽車座椅下面的仰角調節器鎖杆如圖般拉起，然後調節座椅的後仰角度。(可調3段角度)

2 當手指離開角度調節按鈕時，將座椅主體前後搖動，確認是否已經鎖定於所需位置。

仰角控制器鎖杆 (座椅下方)



內墊的使用方法 (7公斤以下的幼兒)

下頁繼續說明

內墊是保護幼兒用的。幼兒體重若不足7公斤時，請使用附設內墊。若嬰兒的體重超過7公斤時，請除下內墊使用。



- 只有在幼兒體重不足7公斤時，才可使用內墊。如果使用於體重7公斤以上的幼兒，不但不能發揮產品功能，還會引致危險。
- 內墊的頭部用及座椅用部份須同時使用。
- 安裝內墊時請仔細閱讀本部份後，才能正確使用。



- 卸下的內墊不要隨意放置在車子內。
- 不要手持內墊將幼兒汽車座椅搬動。

避免長時間使用

不要連續使用1小時以上。長時間使用可能對幼兒做成負擔，因此應最少每小時讓幼兒稍作休息。

照顧者之同行

除駕駛者以外，請儘量安排其他乘客與小童一起乘坐，放便照顧小童。如果沒有其他乘客，則建議駕駛者應在安全駕駛之情況下，於可能時(如停車時)確認小童之狀況。

內墊的安裝方法

將帶扣如圖般固定。

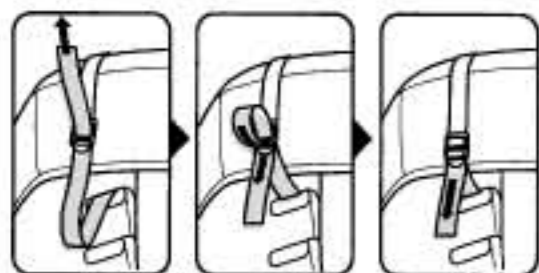

- 1 7kg以下的幼兒使用時，請安裝內墊使用。
- 2 7kg以上的幼兒使用時，請解除內墊使用。



必須裝上雙肩帶副護墊

- 內墊抵住頭部令空間太小時，請參照下頁。

內墊的使用方法 (7公斤以下的幼兒)

安裝內墊時的注意事項

● 內墊令頭部位置過緊時

背墊令頭部位置過緊時，請使用最上方的雙肩帶貫穿孔固定背墊。(假如依然過緊，建議除下內墊座椅部份內的PU膠使用) 在一般的情況下，第二對肩帶貫穿孔應已適用。

● 請調節肩帶至適當長度

請調節肩帶至適當長度，以配合幼兒身形。同時必須配合雙肩帶副護墊使用。



內墊的背墊部份 最上方的雙肩帶貫穿孔

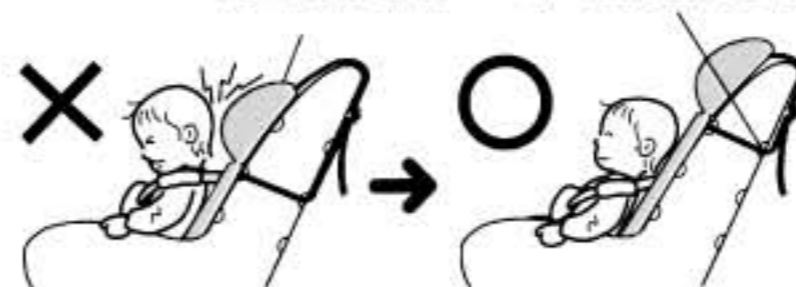

● 正確坐姿

請確保幼兒坐下時坐姿正確。



空隙太大

幼兒座椅安裝方法

此部份介紹汽車安全帶的種類、安裝上的注意事項及本幼兒汽車座椅的安裝方法。

* 本座椅有可能不能安裝在某些形狀特殊設計的汽車座椅之上。詳情參照第1頁。



- 未固定好的幼兒汽車座椅是非常危險的。如座椅不能穩固地安裝於車座椅上，請安裝於其他較適合的座椅上。
- 安裝時，不可使用繩子等以外的東西代替安全帶。
- 不可安裝於有汽車安全氣囊的汽車座椅。當發生交通意外時，彈出的汽車安全氣囊會產生很大的撞擊力，這對幼兒十分危險。
※ 只裝有側面安全氣囊的汽車則可以安裝。



- 請勿將座椅安裝於有破損的汽車安全帶上。
- 若安裝於前座乘客座椅時妨礙看側後鏡的話，請安裝在後座上。
- 即使孩子沒有乘坐，也必須經常使用汽車安全帶來固定幼兒汽車座椅。
- 若安裝於前座乘客座椅時會影響操作變速器或手剎車等功能，請安裝在後座上。
- 如有後座乘客在2門或3門汽車中，為了在緊急情況時無礙逃出，請不要安裝在前座乘客座椅上。

汽車安全帶的種類及安裝上的注意事項

幼兒座椅的安裝方法按照汽車安全帶的種類而有所不同。

汽車安全帶的種類 (安全帶樣式)	特徵 (區分方法)	安裝時的注意事項	
		後向安裝時(體重10公斤以下)	前向安裝時(體重9至18公斤)
附ELR的安全帶(緊急鎖緊式安全帶,附捲繞裝置)	輕輕拉,可以自由伸縮。使勁拉則被鎖緊。	必須使用鎖扣。	使用本體的鎖緊裝置。
附固定幼兒座椅功能的安全帶(附AELR的安全帶)	將安全帶全部拉出後,再回繞時則自動鎖緊,不能再拉長。(全部回繞後,鎖緊功能解除)	除個別不安定情況外不需使用鎖扣。	使用本體的鎖緊裝置。
手動式安全帶	無自動回卷裝置	調節安全帶長度控制鬆緊。在個別不安定情況下使用鎖扣。	不需使用主體的鎖緊裝置。調節安全帶長度控制鬆緊。
附NLR的安全帶	無鎖緊功能的回卷裝置	拉出需要長度固定。不需使用鎖扣。	不需使用主體的鎖緊裝置。調節安全帶長度控制鬆緊。
附ALR的安全帶	將安全帶拉出過程中有停頓時,安全帶將被鎖緊,不可再拉長。	拉出需要長度固定。不需使用鎖扣。	不需使用主體的鎖緊裝置。調節安全帶長度控制鬆緊。

危險

- 請安裝在3點式安全帶的汽車座椅上。
- 切勿安裝在2點式汽車安全帶的座椅上。

後向安裝前的準備 (10公斤以下的幼兒)

- ① 未滿10公斤的幼兒,請後向使用。尤其是9公斤以下的幼兒,切勿前向使用。
- ② 使用內墊時,請於稍後的安裝階段才裝上座墊。
- ③ 請使用雙肩帶副護墊。
- ④ 請確保安裝時座椅處於最仰臥的狀態。
- ⑤ 安裝時請先將車子停在平地上。
- ⑥ 準備安裝時,先將安全座椅面向後方放在汽車座椅上。



- 警告**
- 後向使用時,請確保安裝時座椅處於最仰臥的狀態。
 - 7公斤以下的幼兒必須使用內墊。

角度控制系統的使用方法

由於不同車座的角度有所不同,有可能令本汽車安全座椅不能以正常角度安裝。在這種情況下,請以角度控制系統控制安裝角度,以確保本汽車安全座椅能夠正確安裝。

危險

- 當角度確認器指向危險時,切勿讓幼兒使用本座椅。
- 角度調節器只適用於後向安裝。按照角度確認器的指示及相對幼兒的體重,利用汽車座椅底部的角度調節器於適當角度進行安裝。紅色顏色指示部份表示危險,需調整至適當角度。
- 必須使用角度確認器,確認安裝角度適合幼兒體重才可使用。
- 前向安裝時請勿使用角度調節器,應將其收起。

● 角度確認器是如圖般放在靠背後方用以量度汽座安裝角度的工具。



- 當汽車座面的角度過大,令角度確認器指向「危險」時,請參照以下量度和調節安裝角度。
- 當汽車座面的角度過小時,角度確認器也會指向「危險」。請勿在該座椅上進行安裝。

量度和調節安裝角度

將汽座作後向安裝、使用時,必須以角度確認器確認安裝角度。

- ① 將汽車停泊在平坦的路上。
- ② 將角度確認器放在靠背後方。
- ③ 7kg以下頸部發育未完全的幼兒使用時,請確認指示線落在(a)範圍之內。
- 7kg以上10kg以下頸部已發育的幼兒使用時,請確認指示線落在(b)範圍之內。
- ④ 當角度確認器的指示不配合幼兒體重時,請利用底座下方的角度調節器調節安裝角度。

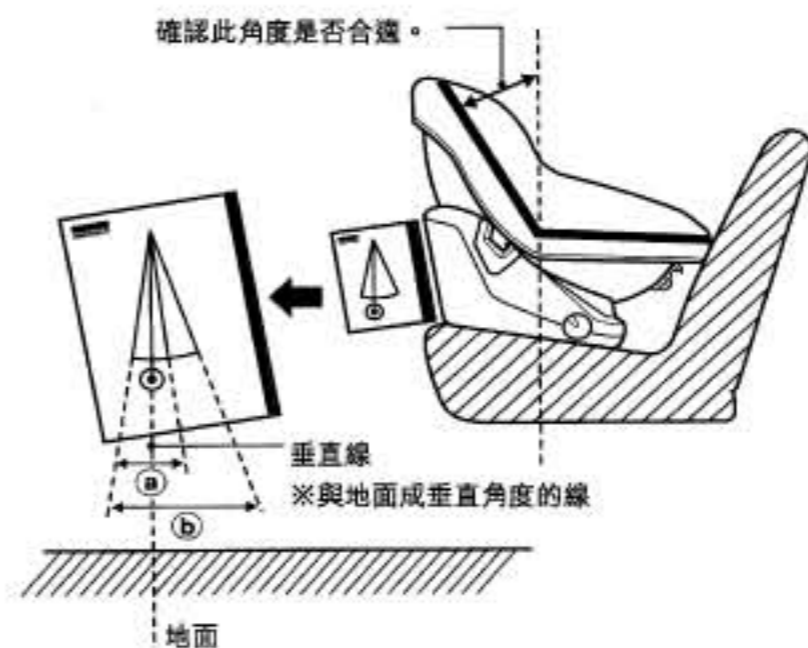

當角度確認器指向「危險」時

- ① 拉出底座下方的角度調節器。角度調節器表示將由1改變為2。
- ② 重新將汽座放到座椅上,再以角度確認器確認安裝角度。

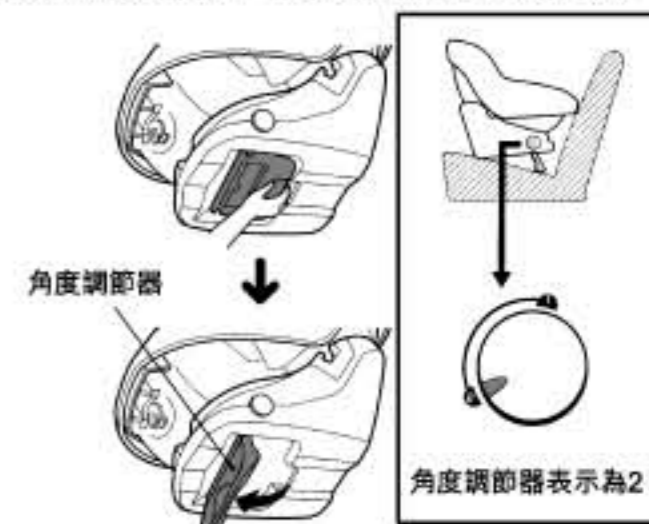

- 警告**
- 當汽車座面的角度過小時,幼兒有可能在意外時跌出汽座。假如使用角度調節器後也未能達到安全安裝角度,則請勿在該座椅上進行安裝。

- 注意**
- 操作角度調節器時小心手指以免被夾傷。

1 把汽車安全帶穿過後向安裝使用的安全帶插入部份

危險
● 前向和後向安裝時的安全帶插入部份是不同的

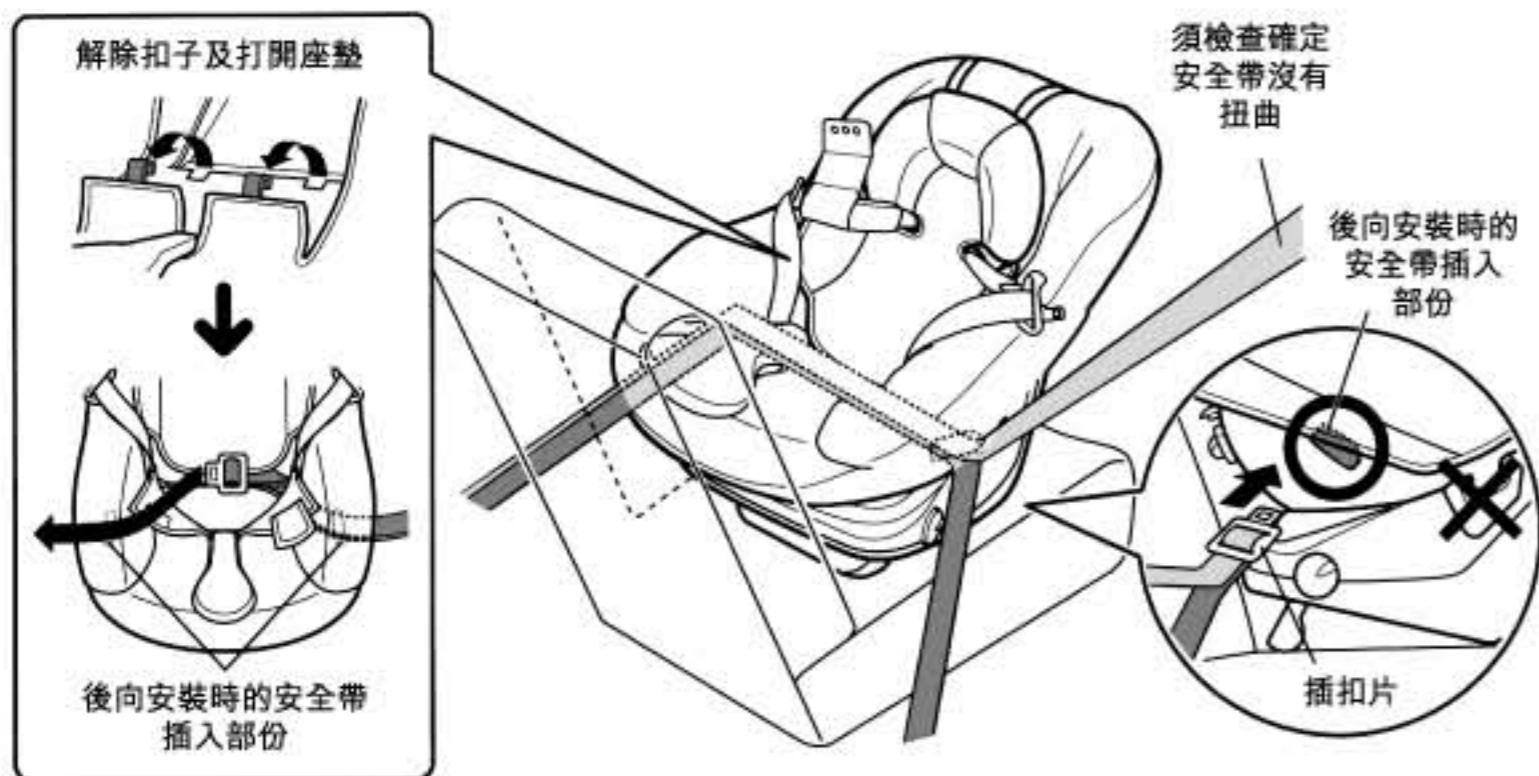

2 將汽車安全帶插扣片插進金屬插扣孔中，直至發出“卡”聲為止。參照安全帶種類，按需要把鎖扣如圖示安裝。

※ 儘可能將鎖扣安裝在安全帶插入部份以下的位置。

3 按需要放回座墊。

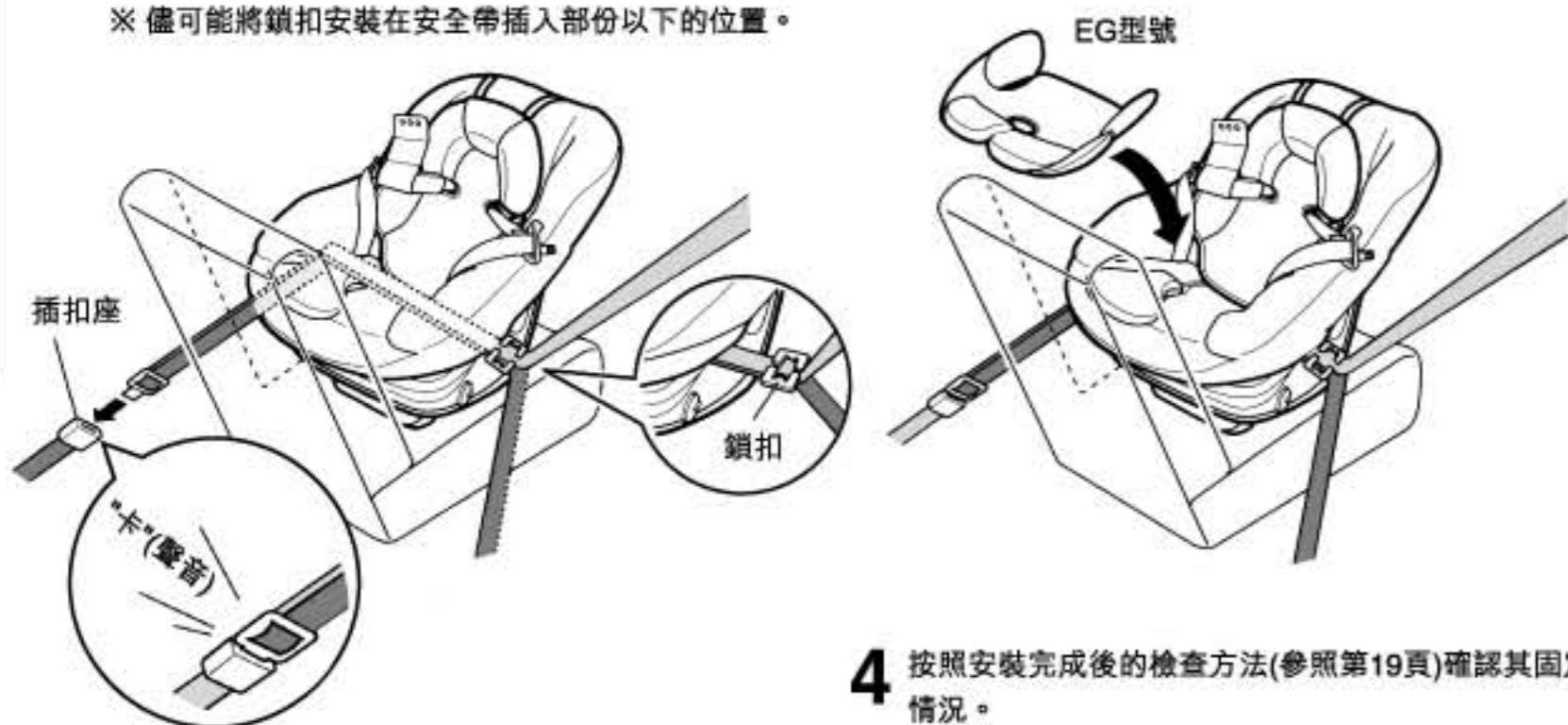

安裝後發現不穩定時，請參照第22頁及第25頁處理。

鎖扣的安裝方法 A

1 將汽車安全帶穿過後向使用時的插入部份。

2 如圖A般將安全帶的肩帶及腰帶擡起拿著，鬆開另一方的插扣。

3 ①起上下兩條安全帶，然後將鎖扣裝上。

②如圖般將肩帶部份拉起，將插扣片與鎖扣之間的距離縮短約3-5cm。

③將肩、腰帶再次拉緊。

4 ①再次將安全帶穿過插入部份。

②從上壓下。

③將插扣片插入插扣座中。

注意
● 假如安全帶太緊令插扣片未能插入插扣座，請再調節鎖扣位置。

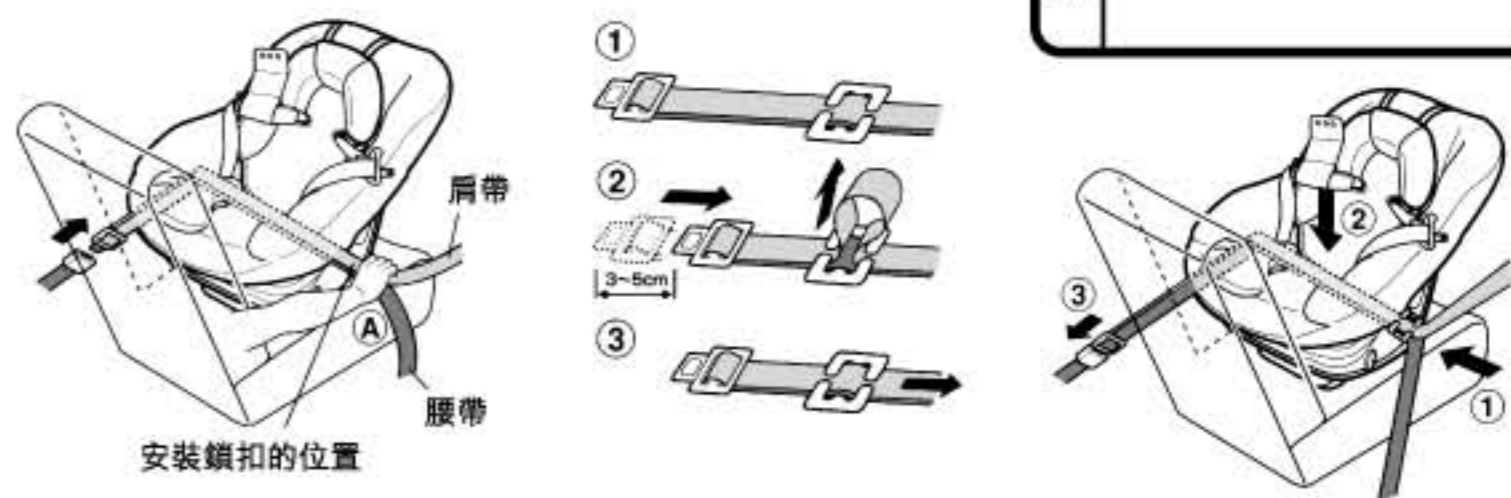

鎖扣的安裝方法 B

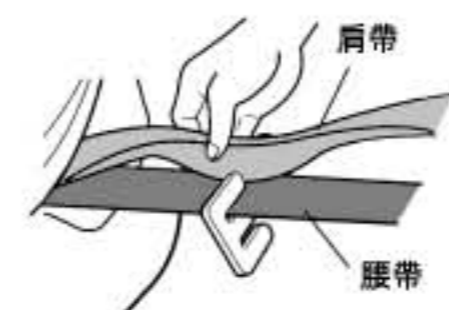

① 按照圖示將肩帶和腰帶兩條合起來穿入鎖扣的槽內。

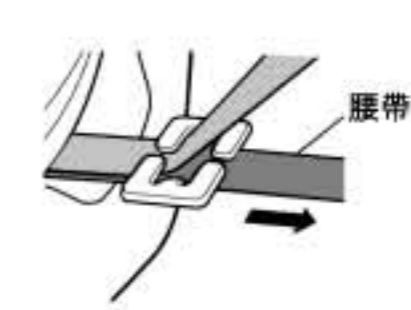

② 將腰帶穿入另一側槽內。

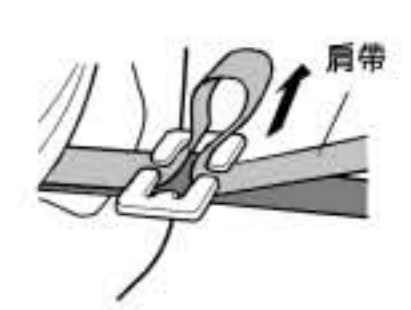

③ 將肩帶按照圖示方法打個環狀再穿入另一側槽內。



④ 將環上側的安全帶用力拉，使其固定。

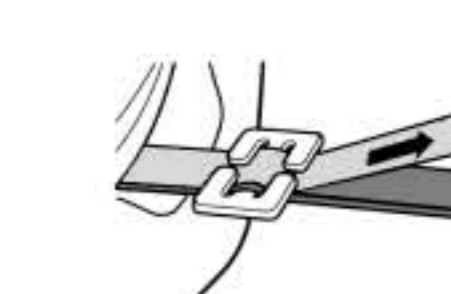
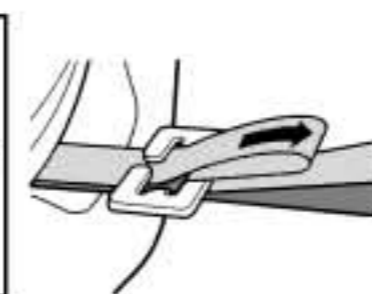

⑤ 確實固定了以後，將肩帶的環狀鬆弛部份弄平。

後向安裝完成後的檢查方法 (後向)

當安裝完成以後，為了確認幼兒座席是否確實固定好，請確認以下事項。



- ① 車子的安全帶插扣片已插入插扣座中。
- ② 體重 7 公斤以下幼兒必須使用內墊。
- ③ 必須使用雙肩帶副護墊。
- ④ 汽車座椅靠背與安全座椅之間應緊貼而沒有空隙。
- ⑤ 角度確認器顯示正確。
- ⑥ 幼兒坐下後沒有因重量增加而令安全帶變鬆。
※ 當幼兒坐下後，有可能令座椅下沉而令安全帶鬆弛。
- ⑦ 幼兒坐下後必須用鎖杆鎖緊安全帶。
- ⑧ 確認插扣片已插好在插扣座中，鎖緊顯示亦已轉為綠色。

警告
● 檢查所有項目，如發現安全椅未能固定時，請配合鎖扣再次調整安裝或安裝在其他座椅上。未能固定的安全椅是極度危險的。

前向安裝前的準備 (9~18公斤的幼兒)

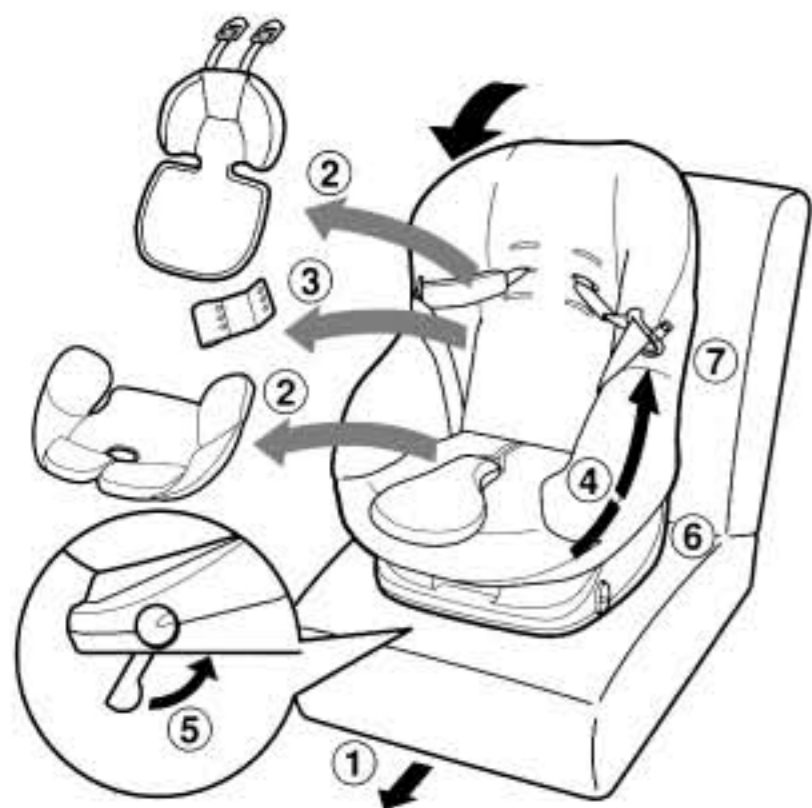

- ① 前向安裝只適用於 9~18 公斤的幼兒。
- ② 拆除所有內墊使用。
- ③ 將雙肩帶副護墊拆下使用。
- ④ 把汽車座椅靠背拉至直立位置。
- ⑤ 請收起角度調節器。
- ⑥ 把幼兒汽車座椅穩固地放在車椅上。
- ⑦ 請注意幼兒安全帶的尾端沒有卡在車座與安全座椅中間。

警告
● 前向安裝時，請確認角度調節器已收起在原來位置。

安裝方法 (前向)

下頁繼續說明

1 將腹蓋打開

- ① 將椅墊部份揭起，
- ② 一邊向右按著鎖掣，
- ③ 一邊拉起腹蓋，直至聽到「卡」聲為止。



2 打開左右兩方的安全帶鎖緊裝置

- ① 鬆開鎖緊裝置的末端部份，
- ② 將第一塊，及
- ③ 第二塊鎖刀翻起。



因安全關係，鎖緊裝置可能較難鬆開。這時如下圖般操作則可較易鬆開鎖刀。

翻起左右兩邊共四塊鎖刀



3 將安全帶穿過座椅

- ① 將安全帶穿過前向安裝時的安全帶插入部份
- ② 將安全帶放在已打開的鎖緊裝置上面
- ③ 從另一方拉出
- ④ 扣在插扣座上

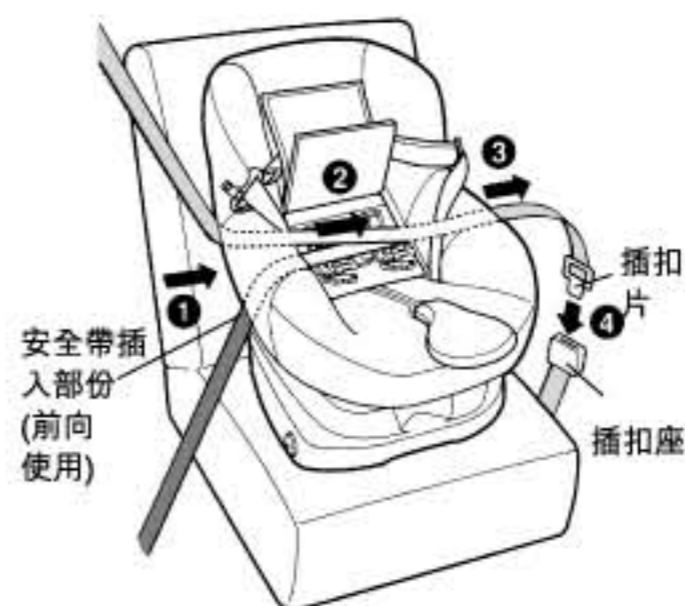

4 將安全帶放到鎖緊裝置上

- ① 如圖般將下方的安全帶放在靠近插扣座一方的鎖緊裝置中，第二塊鎖刀之下方。
- ② 將上方的安全帶放在第一及第二塊鎖刀中間。
- ③ 將鎖緊裝置重新扣上。

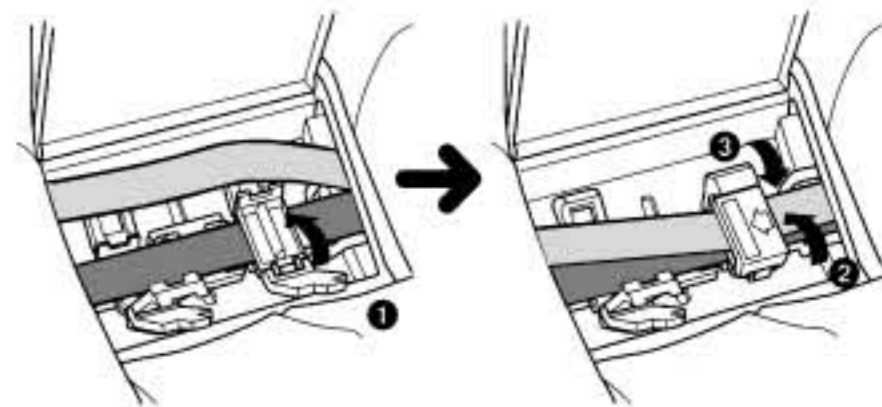

因安全關係，鎖緊裝置可能較難扣。這時如下圖般操作則可較易鎖上鎖刀。



※請確認安全帶放在正確位置才扣回鎖緊裝置，否則可能令鎖緊裝置無法開啟。

5 以體重壓下收緊

●將膝蓋放在座椅上壓下●用力拉緊已扣在插扣座之安全帶肩帶部份●同時確認另一方的腰帶已拉緊●如圖般一邊拉緊●的部份，一邊亦將●的部份用力拉緊，以確保●部份的肩帶沒有鬆弛。

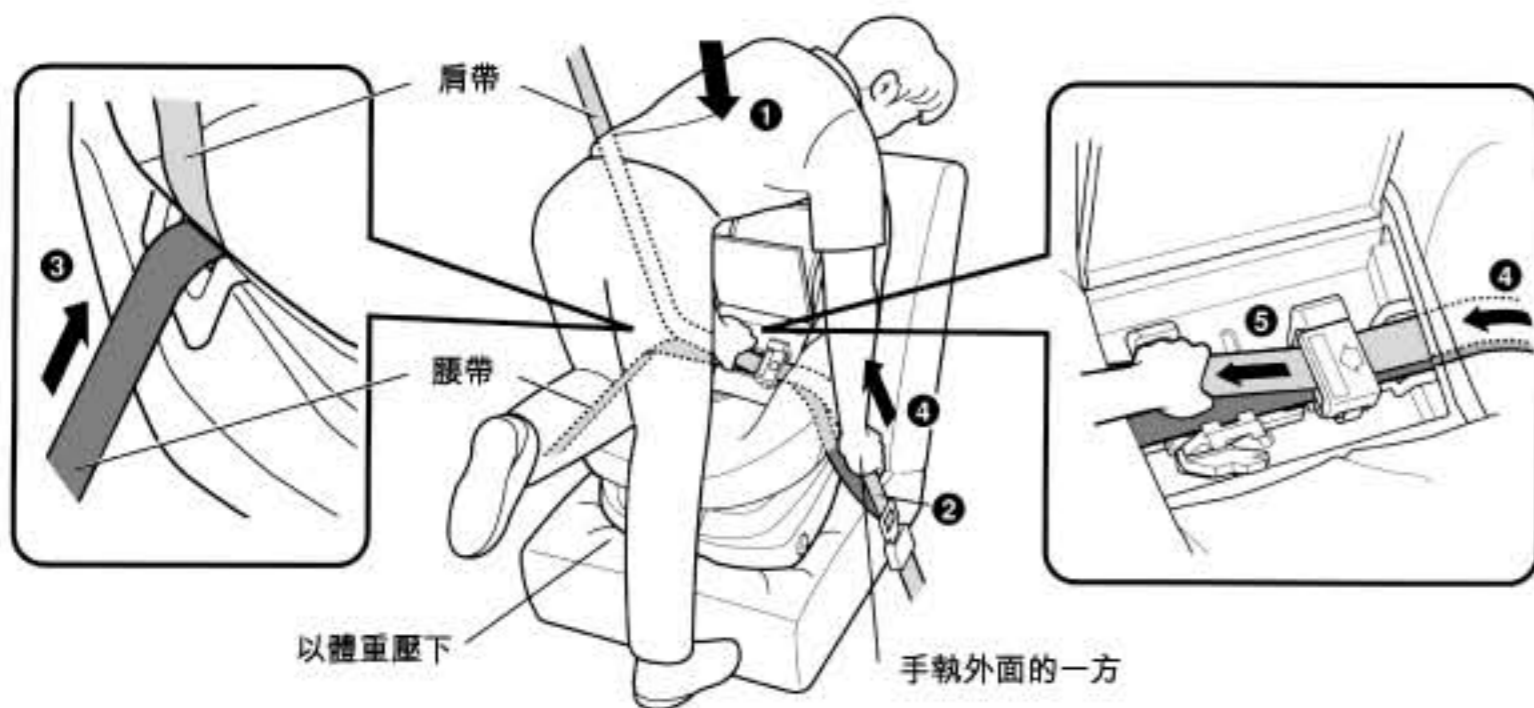

6 鎖上另一方的鎖緊裝置

●如圖般將下方的安全帶放在第二塊鎖刀之下。
●將上方的安全帶放在第一及第二塊鎖刀中間。
●最後將鎖緊裝置扣回。

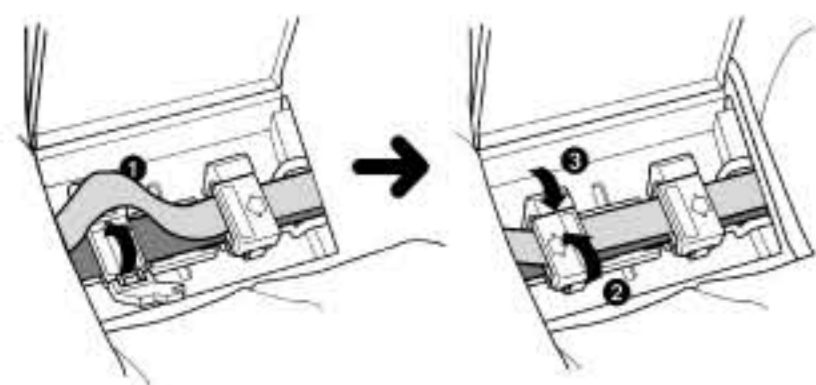

7 關上腹蓋

●將打開的腹蓋重新蓋上，直至鎖緊為止。
●將座墊放回原處。

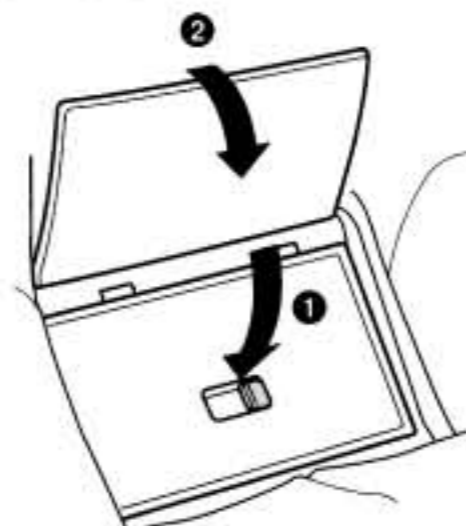

●必須按照前向安裝完成後的檢查方法確認其固定情況。(參照第22頁)

前向安裝完成後的檢查方法

當安裝完成後，為了確認幼兒汽車座椅是否確實固定，請確認以下事項。



- ① 汽車安全帶的插扣片已牢固地插在插扣之中。
- ② 汽車座椅靠背和安全汽座底座之間的空隙，不會大過一隻手掌之厚度。
- ③ 雙肩帶副護墊經已裝上。
- ④ 幼兒坐下後汽車安全帶沒有因體重而變鬆。
※幼兒坐下後體重可能令椅墊下沉令汽車安全帶變鬆。
- ⑤ 角度調節器表示為1。
- ⑥ 內墊已經除下。
- ⑦ 汽座的蓋已經關上。
- ⑧ 讓幼兒坐下後必須要將安全帶鎖杆鎖上。
- ⑨ 插扣片已牢固地插在插扣之中，安裝顯示為綠色。



●檢查所有項目，如發現安全椅未能固定時，請再次調整安裝。未能固定的安全椅是極度危險的。
●因車子安全帶型號不同有可能令鎖杆不能使用。此時應將幼兒汽車座椅安裝在其他車座。

當汽車安全帶的插扣部份不能固定時

當汽車安全帶(短帶)的插扣部份不能固定時，請如下圖所示操作。



1 先鬆開插扣，再手執插入扣扭曲1~3圈，使之變短。 2 再一次將汽車安全帶插入金屬扣上。

* 扭曲1~3圈後汽車安全帶(短帶)的插孔與幼兒汽車座椅安全帶的插入金屬扣仍無法固定時，請使用本公司專用的調節墊(另售)。注意調節墊不能與附帶的角度調節墊一起使用。



●若安全帶插扣位置不能固定，請切勿使用本幼兒汽車座椅。否則會影響本汽車座椅的功能及可能引致危險。

座墊的拆卸方法

- 1 解下內墊
- 2 從椅背的安全帶調節金屬上將幼兒用安全帶拔出來。
- 3 把幼兒用安全帶的雙肩帶護墊、插扣片和護墊套解下來。
- 4 解除椅套側的4個掛鉤
- 5 解除內側的6個掛鉤
- 6 從護墊處開始卸下座椅墊。

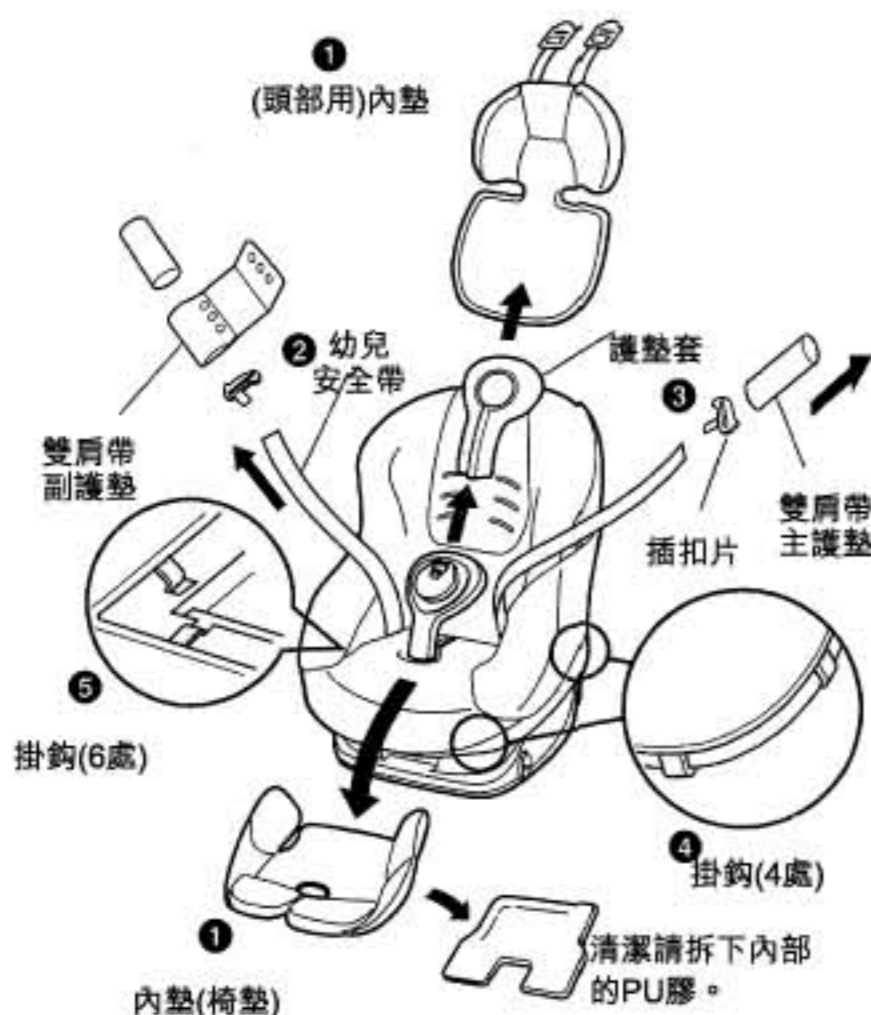

● 經常讓插扣片插在插扣座中，則可令裝著時更方便。

座墊的安裝方法

幼兒用安全帶 護墊

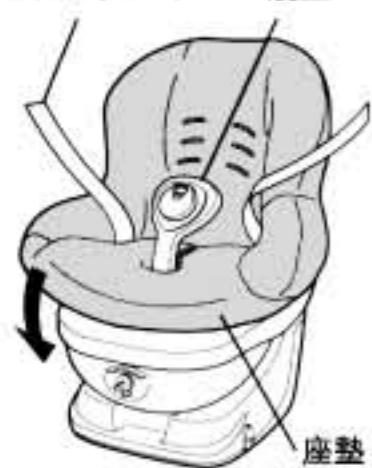

1 將座椅墊掛在靠背的部位，張開座椅墊的中央孔，把護墊穿過，再把座椅墊覆蓋全座椅。將幼兒用安全帶從座椅靠墊的腰帶插入位處拉出表面。這時要留意幼兒安全帶有否扭曲情形。

2 將附在座椅墊上的10處掛鉤掛好。

3 ● 將護墊套穿回，並插回插扣片。這時要留意插扣片的左右及正反。
 ● 穿回雙肩帶副護墊
 ● 將護墊套套回
 ● 把雙肩帶主護墊套回安全帶上。

座椅墊、雙肩帶護墊、護墊套、內墊的清洗方法。

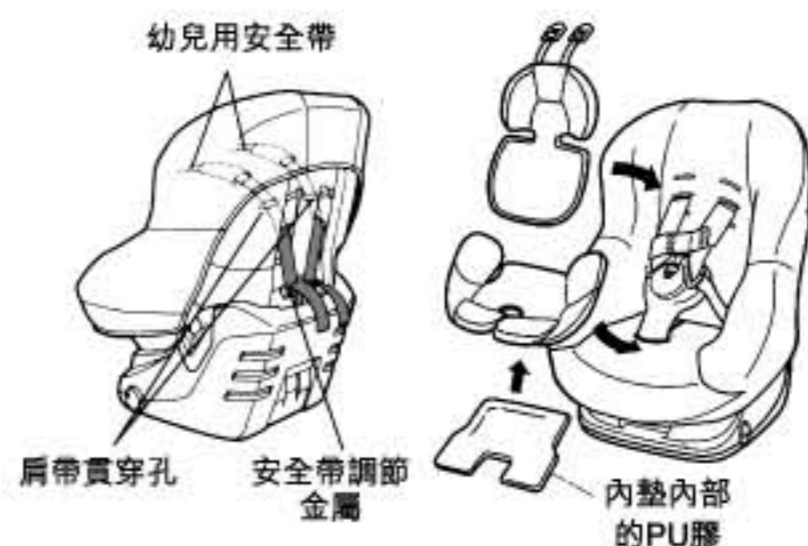

4 將幼兒用安全帶穿過肩帶貫穿孔，重新扣在安全帶調節金屬上。(參照第11至12頁)

5 把內墊裝回

	用手洗時，以溫水洗滌 水溫 30°C為限。
	不要使用漂白劑。
	不要使用熨斗熨平。
	請不要用乾洗方法。
	用手擰乾時要輕輕擰，如果使用洗衣機脫水時，使用的時間要短，如果用力擰乾的話，會有留下皺紋的情形。
	鋪放在陰涼處。

※請使用不含螢光漂白劑的清潔劑。

主體及幼兒安全帶的保養

請以扭乾的濕布，或以稀釋了的中性清潔劑清潔。清潔後請放於陰涼處晾乾。

警告 ● 請勿使用未經稀釋的清潔劑或汽油等有機溶劑清潔，以免損壞主體或幼兒安全帶。

存放

- 使用說明書:請存放於靠背後的口袋。
- 鎖扣: 請存放於靠背後的口袋。
- 主體:當長時間不使用時，請拆下本幼兒汽車座椅存放於陰涼而且幼兒不能接觸的地方。

若幼兒安全帶卡住了怎麼辦？

- 由座椅前方

- 1 從正面用力拉扯安全帶
- 2 如圖2般讓安全帶收回
- 3 再輕輕拉動安全帶

1 用力拉安全帶



3 輕輕拉安全帶

2 讓安全帶收回



有效固定幼兒座椅的方法

- 當在汽車後座以後向式使用本幼兒汽車座椅時。將前座汽車座椅向後滑動直至頂著幼兒汽車座椅背部，可以有效地固定幼兒汽車座椅。



- 當在汽車前座以後向式使用本幼兒汽車座椅時。切勿安裝於設有氣囊的汽車座椅。此外為了安全起見建議安裝在較安全的後座座椅上。



- 當在汽車前座以後向式使用本幼兒汽車座椅時。切勿安裝於設有氣囊的汽車座椅。此外為了安全起見建議安裝在較安全的後座座椅上。

- 當在汽車前座以後向式使用本幼兒汽車座椅時。切勿安裝於設有氣囊的汽車座椅。此外為了安全起見建議安裝在較安全的後座座椅上。

- 當在汽車前座以後向式使用本幼兒汽車座椅時。切勿安裝於設有氣囊的汽車座椅。此外為了安全起見建議安裝在較安全的後座座椅上。

- 當在可作前後滑動的汽車後座座椅上安裝時。完成安裝後，將座椅向前滑動，也可以有效地固定幼兒汽車座椅。



● 附有氣囊的車座椅，不論前向式或後向式安裝也不可
使用幼兒汽車座椅。氣囊的衝擊會對幼兒構成危險。只附側面氣囊的車座椅則可以使用本幼兒汽車座椅。

產品資料 NEOSIS AS	
產品尺寸	: (W)470x(D)550x(H)690mm
重量	: 11.5 KG
材質	: 主體: 聚丙烯
	: 座墊: 表面材質: 多元酯纖維
	: 內墊: 聚胺脂泡沫

產品資料 NEOSIS AS	
產品尺寸	: (W)470x(D)550x(H)690mm
重量	: 10.6 KG
材質	: 主體: 聚丙烯
	: 座墊: 表面材質: 多元酯纖維
	: 內墊: 聚胺脂泡沫

Combi

www.combibaby.com.tw