

幼兒汽車座椅

Prim Kids EG plus protect Prim Kids S plus protect

使用說明書



- 為了您孩子的安全，請於使用前閱讀本說明書，在理解後，按照記載內容來正確使用。
- 閱讀本說明書後請存放在座面部側邊的口袋中。(參照P.11)

本產品的安全使用

使用條件

本產品可配合幼兒成長階段作3種不同用法。

Step 1

體重9kg ~ 18kg的幼兒
(參考年齡 1歲 ~ 4歲)
身高75cm ~ 105cm左右的幼兒
將安全帶穿過護胸墊使用



Step 2

體重15kg ~ 25kg的幼兒
(參考年齡 3歲 ~ 7歲)
身高95cm ~ 125cm左右的幼兒
拆除護胸墊及支援部件，將安全帶穿過靠背的安全帶導引和扶手下方使用



Step 3

體重22kg ~ 36kg的幼兒
(參考年齡 6歲 ~ 11歲)
身高115cm ~ 145cm左右的幼兒
拆除靠背，將安全帶穿過座面部使用



本產品的安全使用

承蒙購買本公司產品幼兒汽車座椅，深表感謝。使用前請仔細閱讀本說明書，然後正確使用。

幼兒汽車座椅是在交通意外等情況發生時，以儘量減少損傷而設計的，但並不保證會令兒童毫無損傷。在使用兒童座椅時，大人也必須同行。

3點式安全帶專用

請安裝在設有3點式安全帶的汽車座席上。

● 3點式安全帶...是指如圖般以腰部左右和肩部共3點固定乘客的安全帶。



※ 請勿安裝在設有2點式安全帶、氣囊等[不能安裝的汽車座席]上。

不能安裝的汽車座席

不要在下列任何一種情況下安裝本幼兒汽座。

● 沒有安全帶的座席

● 2點式安全帶的座席

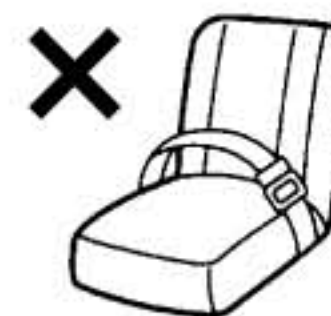

本幼兒汽座設計上可以安裝在汽車的前座或後座上。然而，為了安全起見，建議安裝在較為安全的後座上。此外，當安裝在前座時，為了提高安全性，建議將汽車座席儘量往後移使用。

本產品的安全使用

- 安全帶過短的座席



- 橫向或後向的座席



- 安全帶的安裝幅度在38cm以下的座席

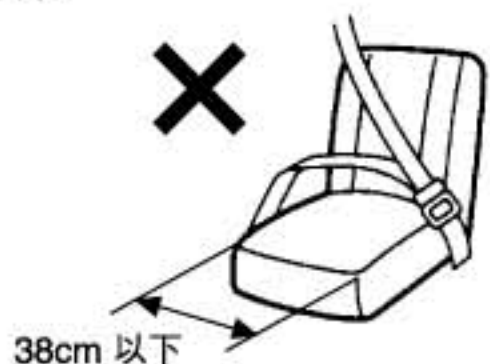

- 自動式安全帶的座席(即關上門後會自動扣上的自動型安全帶)



- 設有安全氣囊的座席。只設有側氣囊的座席則可以安裝。



- 座面極度凹凸不平，令安裝不穩的座席



- 形狀極端的桶型座席(中央部份深陷的座席)



- 座深在40cm以下的座席

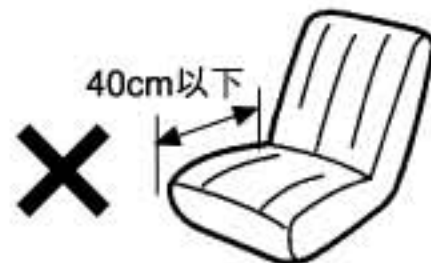

- 插扣位置在護胸墊安全帶導引前方的座席



本產品的安全使用

這裡提及的注意事項和使用條件等目的在於確保幼兒能安全和正確地使用本幼兒汽座，以發揮本幼兒汽座的應有保護功能。[危險][警告][注意]等標籤，是以如果不遵守正確使用方法時，按照預料到的危害或損害的迫切及大小程度進行區分的標籤，內容是非常重要的。請務必遵守。

標籤	標籤內容
危險	如操作錯誤，會直接引致死亡或重大傷害。
警告	如操作錯誤，會有可能引致死亡或重大傷害。
注意	如操作錯誤，會有可能造成傷害，或組件損壞。

危險

以下的錯誤操作，非但不能發揮幼兒汽座應有功能，更會引致危險。

- 請勿讓不符合使用條件的幼兒乘坐本幼兒汽座，或是安裝在不合適的汽車座席上。



- 請勿安裝於設有氣囊的車座上。於意外時彈出的氣囊會做成重大衝擊，對幼兒構成危險。請安裝在沒有氣囊的座席上。

- 假如無法按照說明書的指示穩固地安裝本幼兒汽座時，請勿使用。



本產品的安全使用

- 不要讓幼兒在汽座上站立，蹲身或跪坐在座面上。



- 讓幼兒坐下後請確認安全帶已正確地調節好。



⚠ 緊急時的逃出

當意外或緊急情況發生時，請由保護者替幼兒解除安全帶，讓幼兒迅速離開車廂。

- 使用護胸墊時，請按下安全帶插扣按鈕，然後大力將護胸墊提起，讓幼兒迅速離開車廂。

⚠ 警告

以下的錯誤操作，非但不能發揮幼兒汽座應有功能，更會引致危險。

- 請勿讓幼兒單獨留在車上。當陽光猛烈時，車廂內溫度升高有可能令幼兒出現脫水症狀，又或是引致其他意外。在任何情況下，幼兒都應該在成年人陪同下使用本幼兒汽座。



- 汽車座椅經受強烈撞擊或從高處墮下後會因撞擊損害而失去保護功能，即使表面沒有破損也絕對不能再使用。



- 請注意幼兒和護胸墊之間的空隙不應大於一隻成年人的手指，以免意外時幼兒跌出汽座。



本產品的安全使用

⚠ 警告

- 請勿在安全帶鬆弛的狀態下使用，以免意外時幼兒意外跌出，或令安全帶纏住脖子引至窒息。



- 假如汽車安全帶具備幼兒汽座固定功能，請先將該功能解除，否則幼兒可能因為過度約束而感到胸部受壓。(詳細請參照 P.7)



- 請確保使用安全帶固定護胸墊。只使用護胸墊上的防移位魔術貼是不能固定護胸墊的。



- 請勿安裝在安全帶有破損的座席上。

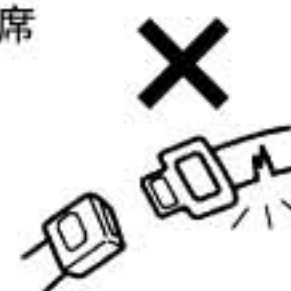

以下的錯誤操作，非但不能發揮幼兒汽座應有功能，更會對同乘者或幼兒構成危險。

- 即使沒有幼兒乘坐，也請以安全帶固定幼兒汽座，以免剎車等時候，座椅在車廂內滾動而影響駕駛。



- 假如安裝在前座影響到變速器或手煞車等操作時，請改為安裝在後座上。



- 在 2 門或 3 門汽車中安裝時，假如有後座乘客同乘，為了在緊急情況時無礙逃出，請勿安裝在前座上。



本產品的安全使用

警告

安裝方法因應安全帶種類而有所不同。

安全帶的種類以及其特徵

本幼兒汽座適合安裝於設有 3 點式安全帶的座席

安全帶的種類	特徵	安裝要點	安裝適用性
附ELR (緊急鎖定功能的回卷裝置)的3-點式安全帶	一般情況下可自由伸縮，在意外時會自動鎖定的安全帶。	必須3-點式安全帶固定汽座。	○
附ALR/ELR (汽座固定裝置)的3-點式安全帶	附ELR裝置的3-點式安全帶再加上固定汽車座的ALR功能。	全部拉出安全帶時是危險的，因此嚴禁使用ALR功能。	○
附ALR(自動鎖定功能的回卷裝置)的3-點式安全帶	在拉出安全帶途中停下時會自動鎖上的裝置。	不能固定汽座。	×
附NLR(非鎖定式回卷裝置)的3-點式安全帶	拉出後配合幼兒體格調節長度。	配合汽座調節長度進行安裝。	○
手動3-點式安全帶	沒有回卷裝置，配合幼兒體格調節長度。		○

※ 假如不清楚安全帶的種類，請參閱汽車的使用手冊。

本產品的安全使用

注意

- 請勿將幼兒汽座當成一般座椅使用。由於座面及靠背並不固定，當成一般座椅使用有可能引致意外翻倒。
- 請勿拆下椅套使用本產品。此外，請勿以其他物件代替本產品的任何部件。(有影響安全性之危險)

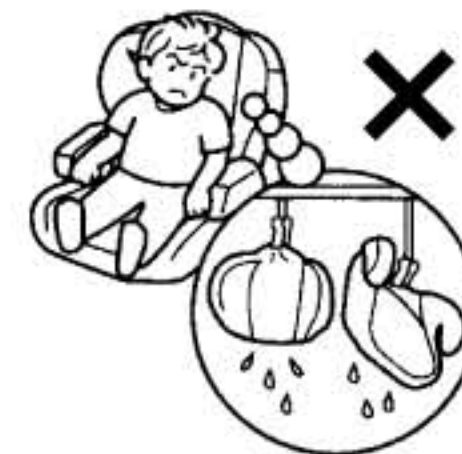

- 請勿讓本產品暴露於風雨之中。
- 搬運已組裝的幼兒汽座時，請小心搬動並確保靠背和座面部不會鬆脫。只拿著靠背或座面任何一方時，另外一方有可能鬆脫跌下。



- 切勿放置不固定的物件於車廂內，以免緊急停車或強烈碰撞時幼兒被物件所傷。



本產品的安全使用

⚠ 注意

- 陽光直接照射，可能使幼兒汽座或插扣片等變熱。所以讓幼兒坐下前，請先觸摸各配件，確認後才開始使用，以免燙傷。
- 請勿擅自改造本幼兒汽座，或以本說明書記載以外的方法操作本幼兒汽座。



- 行車時不可調整或操作幼兒汽座。
- 請勿單獨使用靠背部份。

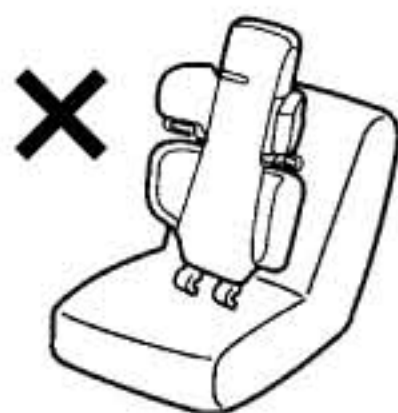

- 請小心勿讓車門或其他可動部份夾到幼兒汽座。
- 請勿在汽車座椅和幼兒汽座之間放置其他椅墊等物件。



使用前

組裝前請確認以下包裝部件已經齊全。

包裝部件

座面部份.....	1	使用說明書.....	1
靠背部份.....	1	調節墊.....	1
護胸墊.....	1	Egg Shock 墊(EG).....	1
支援部件.....	2		

組裝方法



警告

- 搬運已組裝的幼童汽座時，注意靠背部份意外掉落。

- 1 將靠背部份的下端插進座面部的安裝孔。

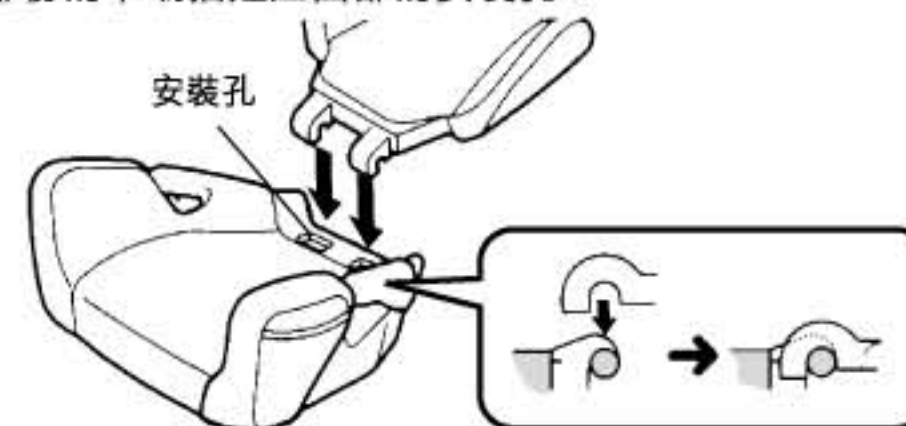

- 2 插進安裝孔後，慢慢將靠背提起至垂直位置。(直到聽到鎖緊聲音為止)

*注意不要夾到座面部椅套。



- 3 輕輕前後搖動靠背，確認已經完全接合。

使用前

各配件名稱 (請在使用前確認各配件是否齊全)

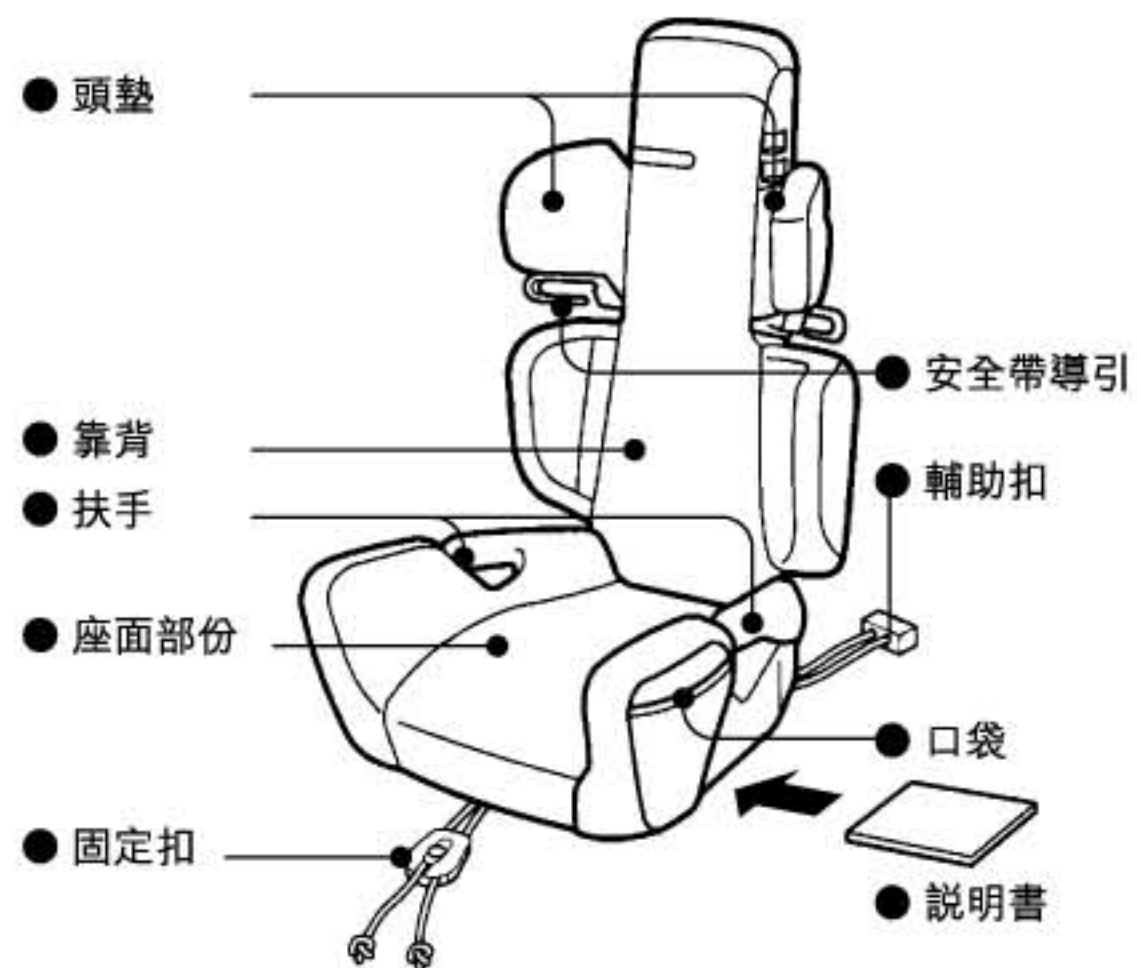

護胸墊

- 安全帶導引
- 防移位魔術貼

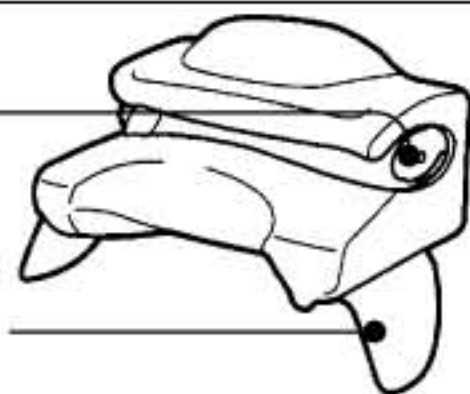

支援部件

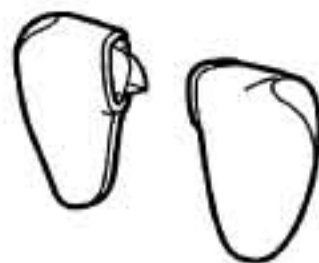

- Egg Shock 墊的使用方法(EG型號)
使用Egg Shock墊時，解開靠背的椅套，將Egg Shock墊放進頭墊內側的口袋裡。



- Egg shock 墊
- 頭墊套
- Egg shock 用口袋
- 靠背墊

使用前

1 放到汽車座席上

如果汽車座席配備的是可拆卸型頭墊時，請預先將其拆下。在個別形狀特殊的座椅上可能無法安裝，詳情請參照P.2、P.3。



危險

- 請勿安裝於設有氣囊的車座上。於意外時彈出的氣囊會做成重大衝擊，對幼兒構成危險。請安裝在沒有氣囊的座席上。
- 如果未能牢固地安裝時，請勿使用，以免汽座不能發揮應有功能，甚至引致危險。



警告

- 在2門或3門汽車中安裝時，假如有後座乘客同乘，為了在緊急情況時無礙逃出，請勿安裝在前座上。

將幼童汽座面向前方放在汽車座席上。

汽車安全帶肩帶高度如果能調節的話，請將之調低。



2 調節靠背角度

儘量令幼童汽座緊貼汽車座席，中間不要留有空隙。



●在可調節椅背角度的汽車座席上安裝時，請儘量以直立角度使用。以過度平躺角度使用會有可能引致危險，令汽座不能發揮其應有功能。

配合汽車座席，在垂直計算15度左右的角度以內使用。

確認角度時，請使用封底的角度確認器。

注意15度左右的使用角度也適用於第三使用階段。

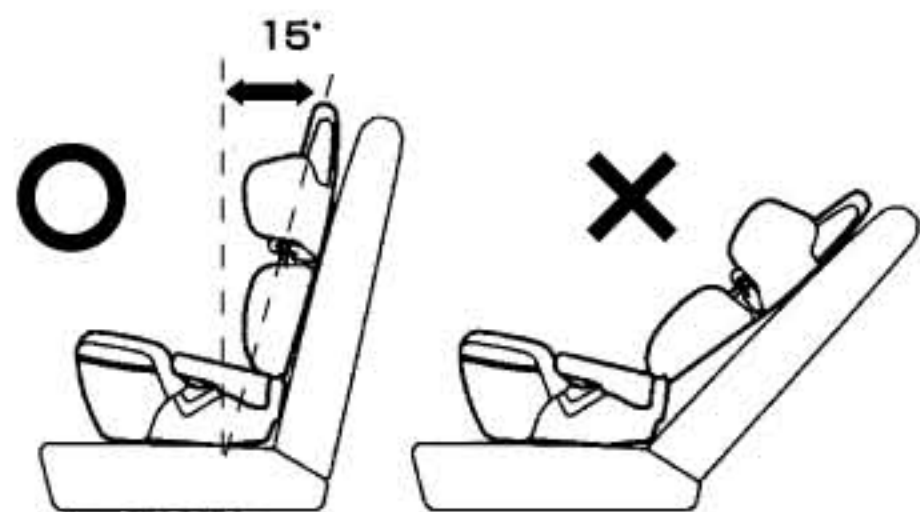

< 第一和第二使用階段 >

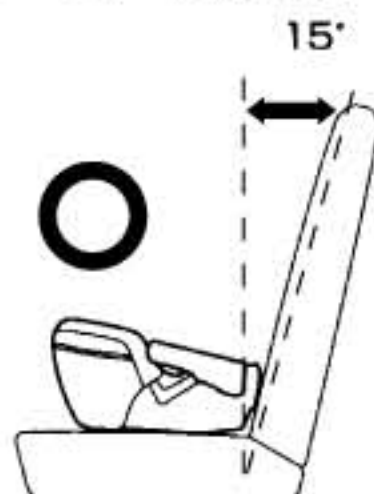

< 第三使用階段 >

4 讓幼兒乘坐汽座的方法

未以安全帶繫緊的幼童汽座是不穩定的。切勿讓幼兒獨自上落汽座，以免幼兒意外跌倒或汽座翻倒。應該由成人在旁協助上落汽座，並且讓幼兒深坐在座椅上。



以下的錯誤乘坐方法非但不能讓幼兒汽座發揮應有功能，更會引至危險。

●幼兒坐下時身體傾側在左或右方。



●幼兒半坐半站，或是跪在座面，或是把腿擱在座面上。



●將身體向後仰或向前傾。



注意衣服意外夾在靠背和座面之間的空隙。

使用方法

5 頭墊的使用方法

- 頭墊的側保護可以往內作2段調節。

當幼兒睡著，頭部傾向一邊時，可將側保護往內調節至第一段。
第二段位置只在調節高度時才使用。

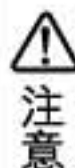

注意

- 請勿將側保護推向較高度調節位置近內側的方向，或往外拉至較正常位置以外的方向。
- 當周遭環境空間不合適時，請勿將側保護強行推向內側的方向。

調節高度(安全帶導引位置)

頭墊可根據幼兒體形調節高度

安全帶導引的位置選擇

安全帶導引的位置應該剛剛在幼兒肩膀上方的位置。

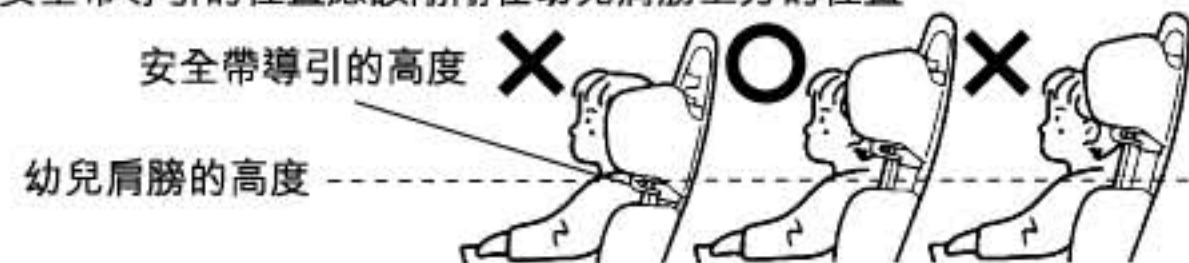

1 將側保護往內調節至第二段。

鎖緊裝置解除，可以上下移動頭墊



2 將頭墊調至合適位置，然後將側保護打開。

頭墊會被鎖緊。請確認頭墊不會上下移動。

使用方法

體重9公斤至18公斤的幼兒
(參考年齡: 1歲 ~ 4歲)
身高75cm ~ 105cm的幼兒

將安全帶穿過護胸墊使用。



危險

- 請安裝在設有3點式安全帶的汽車座席上。請勿安裝在只設有2點式安全帶的汽車座席上。
- 即使沒有幼兒乘坐，也請以安全帶固定幼兒汽座，以免剎車等時候，座椅在車廂內滾動而影響駕駛。



警告

- 假如汽車安全帶具備幼兒汽座固定功能，請先將該功能解除，否則幼兒可能因為過度約束而感到胸部受壓。(詳細請參照P.7)
- 請勿在安全帶鬆弛的狀態下使用幼兒汽座，以免安全帶意外纏繞脖子，引致窒息。
- 請勿安裝在安全帶有破損的座席上。
- 幼兒和安全帶之間的空隙不能比成年人的手指闊，以免意外時幼兒跌出汽座。
- 請確保使用安全帶固定護胸墊。只使用護胸墊上的防移位魔術貼是不能固定護胸墊的。

第一階段

安裝方法

- 1** 將頭墊設定在肩膀剛剛上方的位置。



- 2** 將護胸墊從上方放好，一邊按下一邊固定兩旁的魔術貼。
請確保幼兒和護胸墊之間的空隙不會比一隻成人手指為大。



- 3** 將安全帶拉出，把肩帶和腰帶疊在一起，放在安全帶導引裡。



第一階段

- 4** 將安全帶插扣片插進座內，直到聽到卡察一聲為止。



- 5** 調節安全帶長度，確保沒有鬆弛或扭曲。



- !** 注意
- 讓體重9公斤至12公斤的幼兒使用時，請將調節墊放到座面部與椅套之間然後才使用。當幼兒體重超過12公斤時，請拆下調節墊使用。

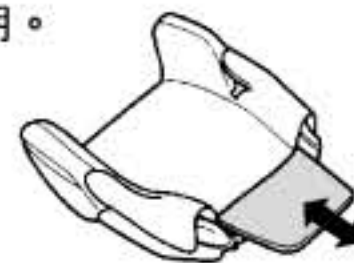

- 不使用護胸墊時，請將護胸墊側套往內翻然後摺好，再將護胸墊保存。



第一階段

安裝完成後的確認

安裝後請按以下步驟確認是否已經正確裝好幼兒汽座。

- 幼兒與護胸墊之間的空隙不會大於一隻成年人的手指。
- 安全帶沒有鬆弛或扭曲。
- 安全帶的肩帶和腰帶部份已經在安全帶導引裡面。
- 插扣片已穩固地插在插扣座中。
- 靠背傾斜角度在15度左右。
- 幼兒的下顎與護胸墊之間有3公分以上之空隙。
- 幼兒汽座和汽車座席之間緊貼而沒有空隙。



請確認以上項目。如果未能牢固地安裝時，請重新調節。如果重新調節後依然未能固定座椅，請勿安裝在該座席上，以免汽座不能發揮應有功能，甚至引致危險。

第一階段

使用支援部件

解除方法

- ① 將支援部件的鎖鉤拉出將鎖解除。
- ② 將支援部件滑動，從安全帶導引上解下。

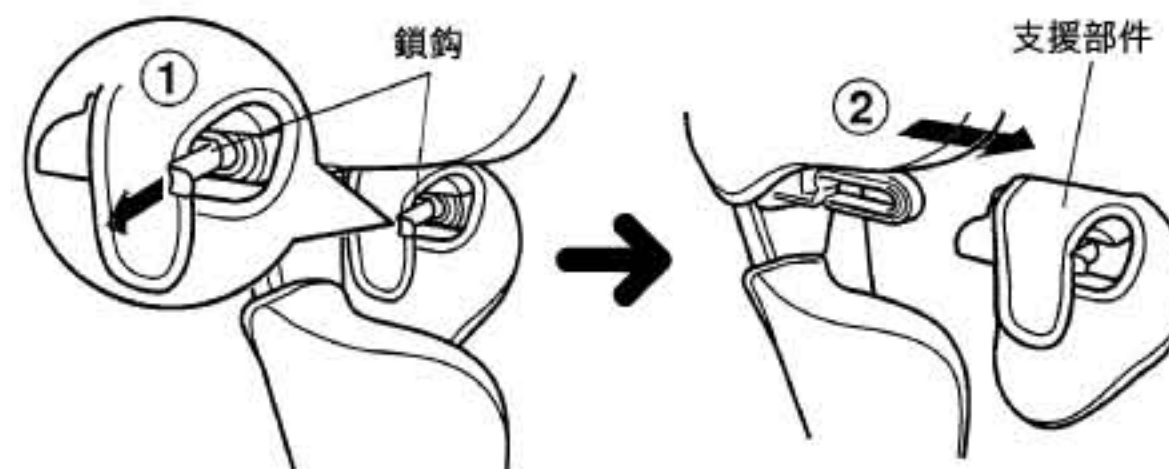

安裝方法

- ① 將支援部件對準方向，裝上安全帶導引。
- ② 確認鎖鉤已經鎖好在安全帶導引上。

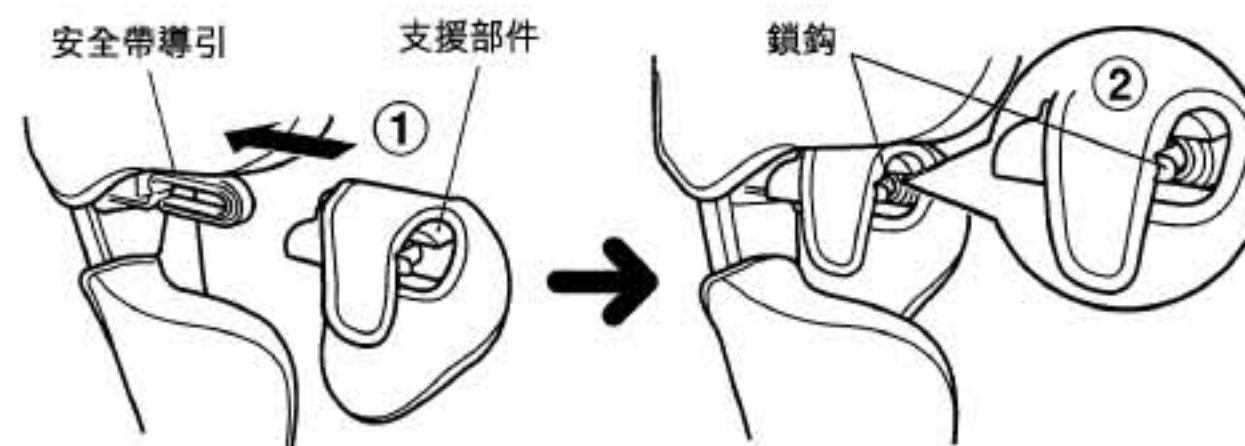

- 使用前請確認鎖鉤已經鎖好在安全帶導引上。
- 不使用幼兒護胸墊時，請把支援部件拆下。
- 當安全帶導引在最高的1段和2段位置時，請勿使用支援部件。
- 請勿手執支援部件提起主體，以免引致支援部件變形。

第二階段

體重15公斤至25公斤的幼兒

(參考年齡: 3歲 ~ 7歲)

身高95cm ~ 125cm的幼兒

解除護胸墊，將安全帶的肩帶穿過靠背上的導引，同時將腰帶穿過扶手下方使用。



危險

- 請安裝在設有3點式安全帶的汽車座席上。請勿安裝在只設有2點式安全帶的汽車座席上。
- 即使沒有幼兒乘坐，也請以安全帶固定幼兒汽座，以免剎車等時候，座椅在車廂內滾動而影響駕駛。



警告

- 假如汽車安全帶具備幼兒汽座固定功能，請先將該功能解除，否則幼兒可能因為過度約束而感到胸部受壓。(詳細請參照 P.7)
- 請勿在安全帶鬆弛的狀態下使用幼兒汽座，以免安全帶意外纏繞脖子，引致窒息。
- 請勿安裝在安全帶有破損的座席上。

第二階段

安裝方法



警告

- 安裝支援部件後安全帶導引將不能使用。使用本模式時請先拆下支援部件。

- 1 拉出安全帶，將安全帶的肩帶穿過靠背上的導引，同時將腰帶穿過扶手下方使用。(注意腰帶必須圍到幼兒腰部)

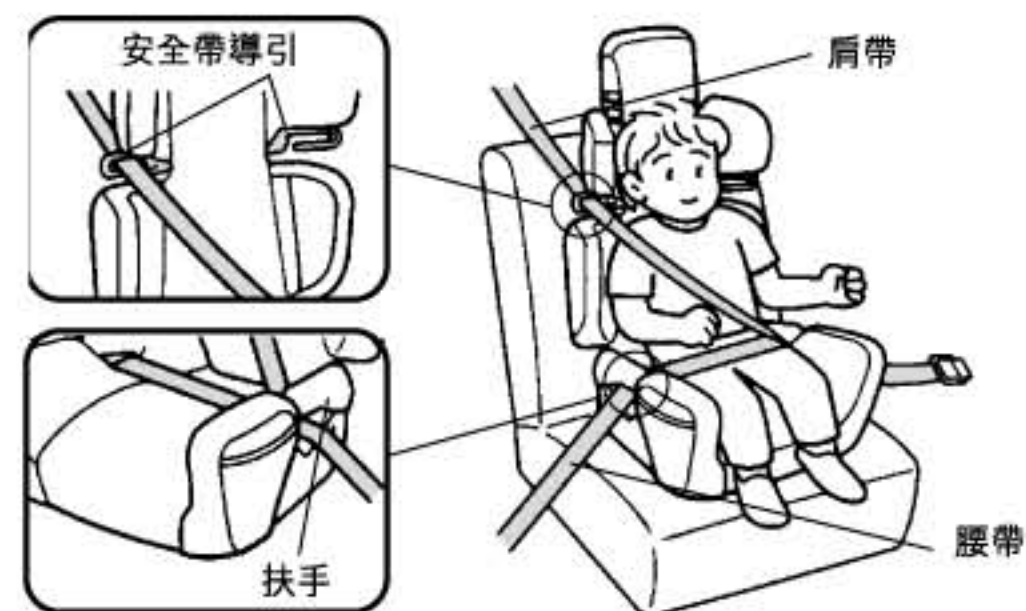

請將肩帶設定在肩膀剛剛上方的位置。(當肩帶位置在幼兒肩膀下方時，請參照P.16 [頭墊的使用方法]，調節安全帶導引至適當高度。此外，請注意安全帶的肩帶不應碰到幼兒頸項)

- 2 將腰帶通過扶手下方，插進插扣座。



請確認安全帶沒有鬆弛或扭曲。

第二階段

安裝完成後的確認

安裝後請按以下步驟確認是否已經正確裝好幼兒汽座。

- 安全帶已經在安全帶導引裡面。
- 支援部件已經解下。
- 幼兒汽座和汽車座席之間緊貼而沒有空隙。
- 肩帶不會過鬆令幼兒跌出，或太緊勒住頸項。
- 安全帶沒有鬆弛或扭曲。
- 調節墊已經拆除。
- 插扣片已穩固地插在插扣座中。
- 腰帶已經包圍幼兒腰部。

- 安全帶(肩帶和腰帶)已穿過扶手下方。



請確認以上項目。如果未能牢固地安裝時，請重新調節。如果重新調節後依然未能固定座椅，請勿安裝在該座席上，以免汽座不能發揮應有功能，甚至引致危險。

第三階段

體重22公斤至36公斤的幼兒

(參考年齡: 6歲 ~ 11歲)

身高115cm ~ 145cm的幼兒

拆除靠背，將安全帶穿過座面部使用。



危險

- 請安裝在設有3點式安全帶的汽車座席上。請勿安裝在只設有2點式安全帶的汽車座席上。
- 即使沒有幼兒乘坐，也請以安全帶固定幼兒汽座，以免剎車等時候，座椅在車廂內滾動而影響駕駛。



警告

- 假如汽車安全帶具備幼兒汽座固定功能，請先將該功能解除，否則幼兒可能因為過度約束而感到胸部受壓。(詳細請參照 P.7)
- 請勿在安全帶鬆弛的狀態下使用幼兒汽座，以免安全帶意外纏繞脖子，引致窒息。
- 請勿安裝在安全帶有破損的座席上。

第三階段

靠背的拆除方法

1 將靠背往後翻。

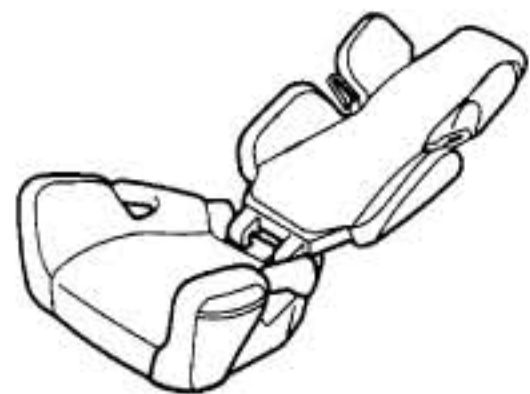

2 將靠背從插孔拔離。

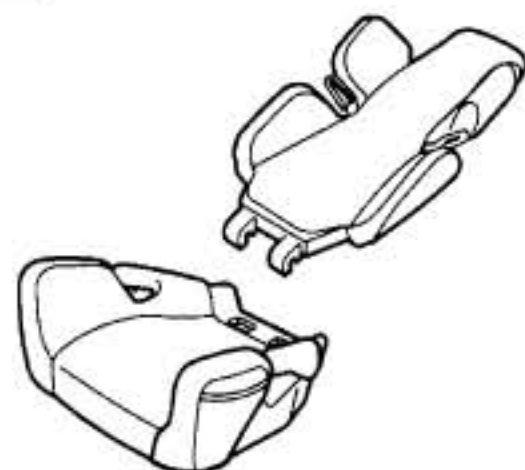

讓幼兒坐下並鎖緊安全帶

拆除靠背使用時，請確保汽車座席的頭墊沒有被拆下。

1 將座面部放在汽車座席上，然後讓幼兒坐下。

2 如同成年人般替幼兒繫上3點式安全帶。將腰帶穿過扶手下方，然後將插扣片插進座內，直到聽到卡察一聲為止。

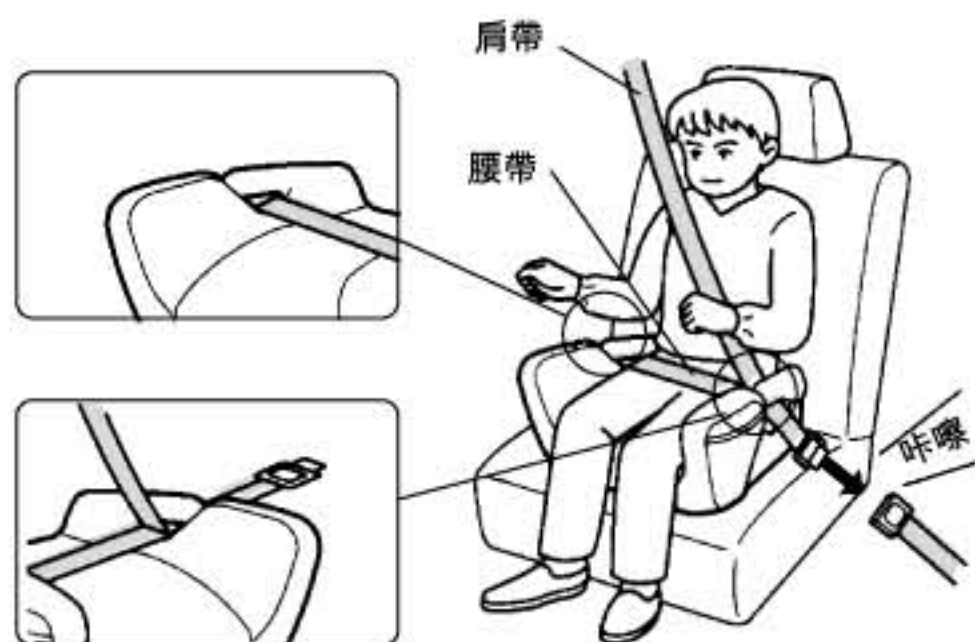

第三階段

3 假如安全帶的高度可以調節，請調節至肩帶剛剛包圍在肩膀上。
※ 當如圖般肩帶未能固定在肩膀上時，請將座面部向橫移動5cm左右。個別形狀特殊的汽車座席可能令汽座無法向橫移動。

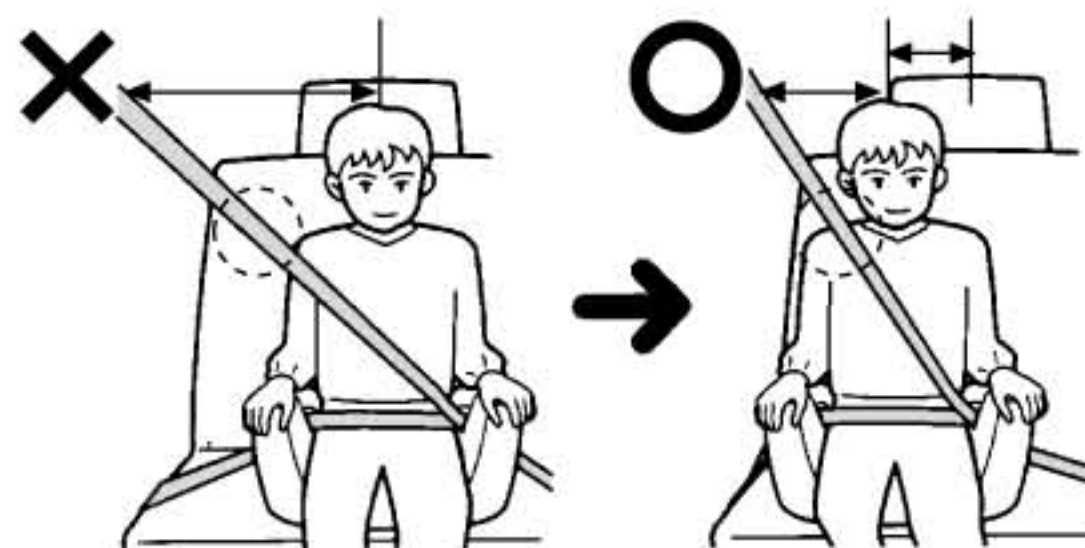

4 調節安全帶至適當長度，確保沒有鬆弛或扭曲。

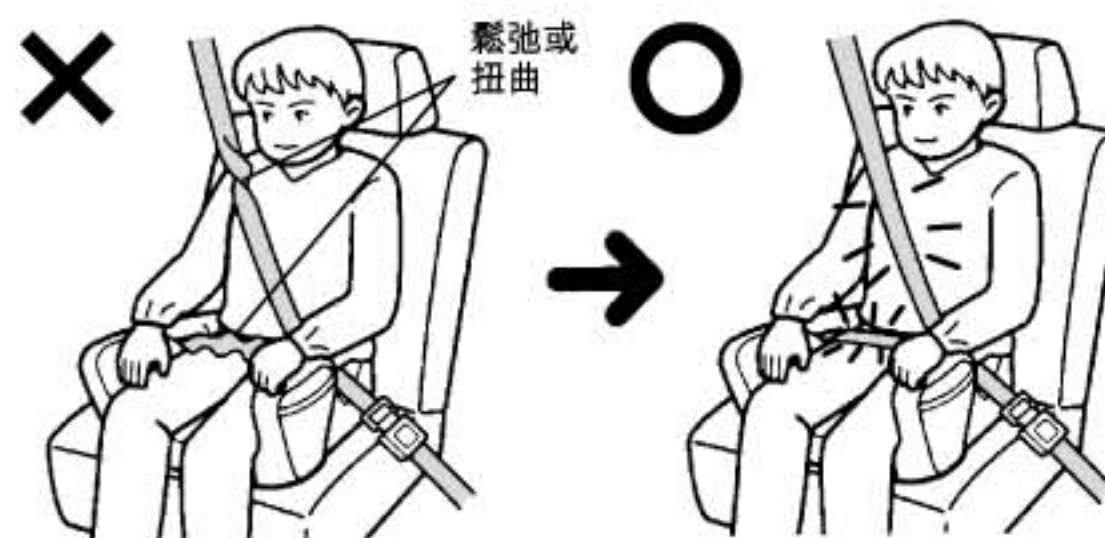

第三階段

安裝完成後的確認

安裝後請按以下步驟確認是否已經正確裝好幼兒汽座。

- 肩帶不會過鬆令幼兒跌出，或太緊勒住頸項。
- 汽車座席上的頭墊沒有拆除。
- 安全帶緊緊包圍著幼兒身軀，沒有鬆弛或扭曲。
- 腰帶已經包圍幼兒腰部。
- 調節墊已經拆除。
- 插扣片已穩固地插在插扣座中。



- 安全帶(肩帶和腰帶)已穿過扶手下方。



第三階段

這樣的情況下

當安全帶的肩帶勒到幼兒頸項，或太鬆而未能固定肩膀時

* 請將座面部由座席中央部份向橫移動5cm左右，重新嘗試安裝。注意座面部不能斜向安裝，以及移動幅度不能太大。

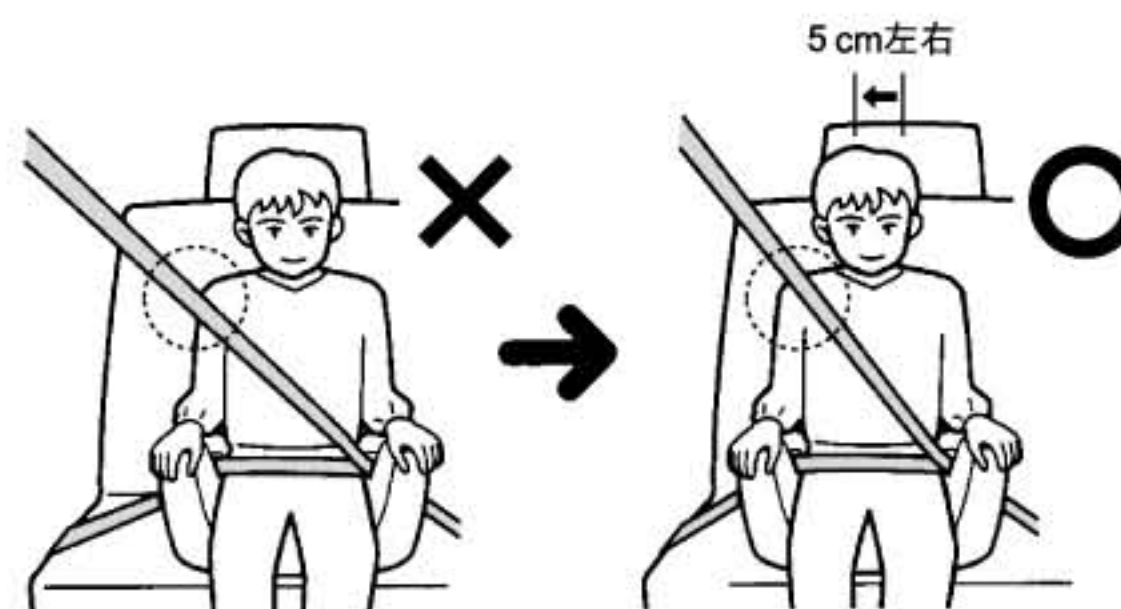

請確認以上項目。如果未能牢固地安裝時，請重新調節。如果重新調節後依然未能固定座椅，請勿安裝在該座席上，以免汽座不能發揮應有功能，甚至引致危險。

椅套的拆除方法

1 將幼兒汽座的靠背和座面部分分開。



2 鬆開座底的鈕扣，後中央的伸縮扣和後端的伸縮帶，然後將椅套拆下。



3 解開靠背後方的4個鈕扣，將靠背套拆下。再把頭墊後方的2個鈕扣解除後，把頭墊套也拆下。(EG型號請把Egg Shock墊從頭墊套內拆除)

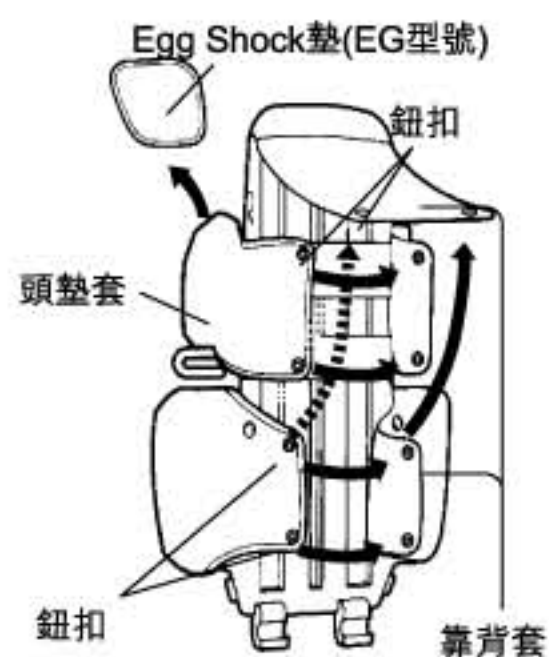

4 拆除護胸墊套時，把安全帶導引上的2個掛勾解除，即能將套拆下。



5 將支撐部件套背後的魔術貼解開，並拆下支撐部件。

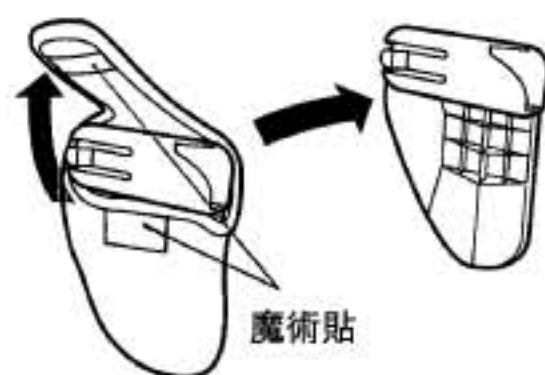

座椅套的安裝方法

1 將座面部椅套，頭墊套，靠背套，護胸墊套及支援部件分別套在各部份上。(EG型號請將Egg Shock墊放進頭墊套內的口袋中)

2 分別將所有的鈕扣，魔術貼，伸縮扣，掛勾，伸縮中帶重新扣上。

● 靠背

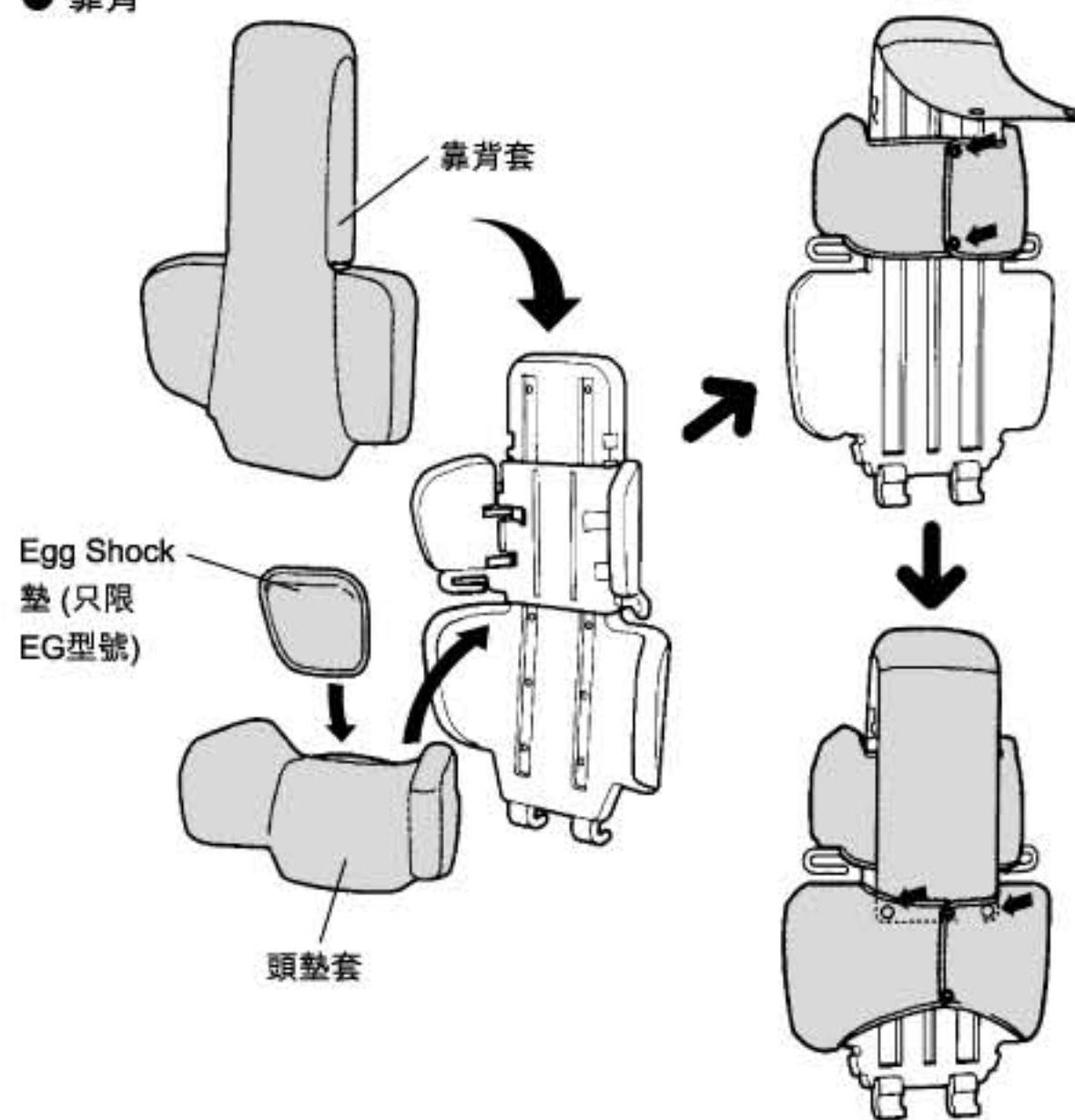

● 座面部

● 護胸墊

● 支援部件

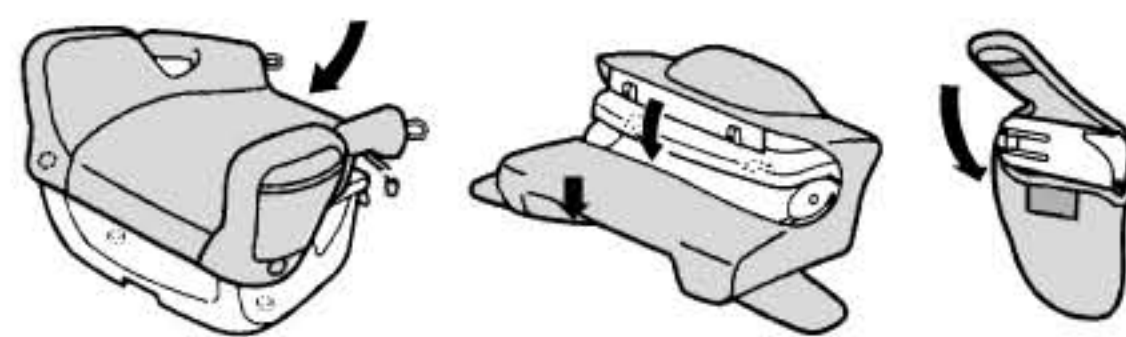

日常保養

座椅套的清洗方法

清洗座椅套時請注意以下事項。

※ Egg Shock墊不能清洗

 <p>手洗 30</p>	只可手洗。 水溫上限為 30度。	 <p>エンソウ サライ</p>	請勿使用漂白 劑。
 <p>請勿使用 熨斗。</p>	請勿使用 熨斗。	 <p>ドライ</p>	請勿以乾洗方 法清潔縫製品。
 <p>ヨック</p>	用手扭乾時請 輕輕進行。	 <p>平</p>	請平放在 陰涼處。

※ 請勿使用含螢光漂白劑的清潔劑。

※ 清潔Prim Kids EG型號時請務必把Egg Shock墊除下。

主體的保養

一般的情況下請將濕布扭乾後慢慢拭擦污垢。當污垢難於清除時，可用濕布以稀釋了的中性清潔劑清洗，然後放在陰涼處。



警告
請勿以未經稀釋的中性清潔劑，汽油或其他有機溶劑進行清潔，否則可能對主體造成損壞。

日常保養

保存方法

● 主體

長時間不使用時，請將幼兒汽座從車上拆下，放在空氣流通以及幼兒不能接觸的地方。

● 使用說明書

閱讀本說明書後請放在座面部側面的口袋內，以供日後參考之用。

產品規格 (EG/S)

產品尺寸：(W) 440 x (D) 460 x (H) 760mm

● 主體

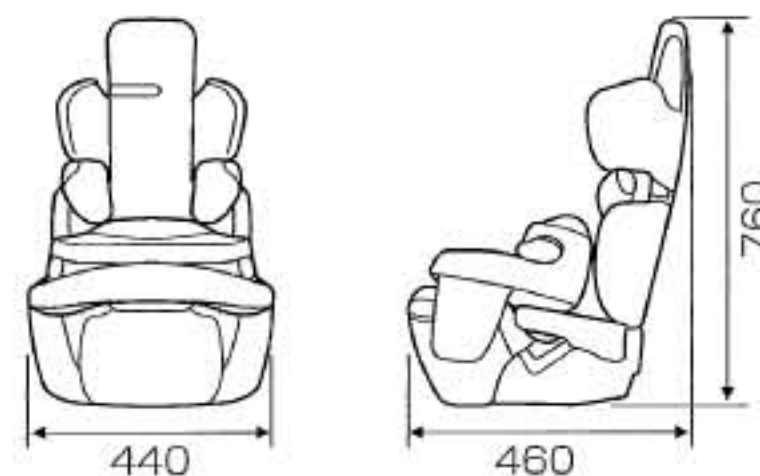

重量：5.2kg(EG)，5.1kg(S)

材質：主體.....聚乙稀

護胸墊.....聚丙稀發泡材

Prim Kids
커버 뒷면



● 좌측에서 좌측을 향해 검사할 때, 이 가이드 수직이 될 때까지 좌측을 조정하십시오.
● When checking from the left, place this page against the backrest and adjust until the check line becomes vertical.
● 좌측에서 좌측을 향해 검사할 때, 이 가이드 수직이 될 때까지 좌측을 조정하십시오.
● When checking from the left, place this page against the backrest and adjust until the check line becomes vertical.

Angle Checker 角度確認器 각도 체크

請以此角度確認器將靠背調至適當安裝角度。

Use this checker adjust the backrest to appropriate installation angle.

주니어 시트를 차에 설치할 시, 올바른 각도 기준으로 사용해 주십시오.



● 우측에서 우측을 향해 검사할 때, 이 가이드 수직이 될 때까지 우측을 조정하십시오.
● When checking from the right, place this page against the backrest and adjust until the check line becomes vertical.
● 우측에서 우측을 향해 검사할 때, 이 가이드 수직이 될 때까지 우측을 조정하십시오.
● When checking from the right, place this page against the backrest and adjust until the check line becomes vertical.

靠背應緊貼汽車座席椅背，向後傾斜15度左右。如上圖般將本說明書放在靠背上，如紅線成垂直狀態時，則表示靠背約為15度。

The backrest should lean against the vehicle seat at 15 degree. Place this user guide against the backrest. The red line should appear vertical if the leaning angle is around 15 degree.

주니어 시트를 차의 좌석 각도에 맞춰 15° 전후로 향하게 합니다. 위 그림과 같이 본 설명서를 주니어 시트의 등받이에 맞춥니다. 빨간 라인이 수직으로 되면 약 15° 각도입니다.