

# Combi Corporation

閱讀本說明書後請存放在側邊的口袋中。

幼兒汽車座椅

## Prim Long EG Prim Long

### 使用說明書



警告

- 9kg以下的幼兒必須後向使用。前向使用是非常危險的。

本幼兒汽車座椅是在交通意外等情況發生時，以儘量緩和衝擊減少損傷而設計的，但並不保證會令兒童毫無損傷。使用前請仔細閱讀本說明書，然後正確使用。在使用兒童座椅時，大人也必須同行。

## 使用前

### 關於警告標示

這裡提及的注意事項和使用條件等，內容是非常重要的，請務必遵守。

- 警告**.....如操作錯誤，會有可能引致死亡或重大傷害。
- 注意**.....如操作錯誤，會有可能造成傷害，或組件損壞。

### 其他標識

- 《完成確認》**.....為安全而建議於完成後作出的確認。
- 建議**.....為讓幼兒等更舒適或更安全地使用本產品而作出的建議。

● 附有X記號的插圖，表示圖內展示的行為受到禁止。

為了您孩子的安全，請遵守以下使用條件。

### 可以使用本產品的幼兒

○ 體重：25公斤以下的幼兒(參考年齡：初生\* ~ 7歲左右)

幼兒的適用條件		
後向	前向	
嬰兒模式	幼兒模式	幼童模式
<b>體重：10公斤以下</b> 身高：頭部不超出靠背 參考年齡：初生嬰兒* ~ 12個月左右 (6公斤以下時請務必使用內墊)	<b>體重：9公斤 ~ 18公斤</b> 身高：頭部不超出靠背 參考年齡：12個月 ~ 4歲左右 (以汽車的安全帶固定幼兒汽座後，替幼兒扣上汽座上的幼兒安全帶)	<b>體重：15公斤 ~ 25公斤</b> 身高：頭部不超出靠背(115公分以下) 參考年齡：3歲 ~ 7歲左右 (拆除汽座上的幼兒安全帶後，以汽車的安全帶直接固定幼兒)

\* 初生嬰兒是指體重在2.5公斤以上，以及懷孕期在37週以上的幼兒。



● 請勿讓不符合上述使用條件的幼兒使用本產品。

## 使用前

在下列的安全帶種類或座席上，請勿進行安裝。



**警告**

● 本產品為標準的幼兒用汽車安全座椅，並已經符合指定的汽車安全座椅規格。然而，當個別的安全帶種類或形狀特殊的座椅令本汽座無法穩固安裝時，請勿使用本產品。未能固定的汽座，有可能不能正常發揮其應有功能，於意外或煞車時移位或鬆脫等，因而構成危險。如對安裝或使用本幼兒汽座有任何疑問，請與代理商聯絡。

### ● 汽車安全帶的種類

※ 有關汽車安全帶的詳細種類，請參照 P.6 [汽車安全帶的種類]。

請參照下圖 (○：可以安裝。X：不可以安裝)

	附回卷功能				自動型	非鎖定型	不設回卷裝置
	肩帶部份附ELR (緊急鎖定)	腰帶部份附ELR (緊急鎖定)	肩帶部份附ALR (自動鎖定)	腰帶部份附ALR (自動鎖定)			
2-點式	X	X	X	X	X	X	X
3-點式	○	X	○	X	X	○	○

● 腰帶部份附回卷功能的3點式安全帶



腰帶部份附回卷功能  
一般安全帶之腰帶部份多為固定式。

● 自動型安全帶的座席

自動型安全帶指關上門後會自動扣上的安全帶



● 附回卷鎖定功能的2點式安全帶



● 當汽座底部的前後端不能接觸座席面，或不穩定的情況。



● 沒有安全帶的座席  
● 不能固定汽座的座席  
● 汽車安全帶帶扣一端扭轉3次也依然位置太高的座席



● 相對行車方向橫向或後向的座席。



● 配備SRS氣囊的座席 (配備SRS側氣囊的座席除外)

切勿安裝在設有氣囊的座席上，以免意外時彈出的氣囊會對幼兒造成危險。

## 使用上之注意

### 警告

- 請勿讓幼兒單獨留在車上。當陽光猛烈時，車廂內溫度升高有可能令幼兒出現脫水症狀，又或是引致其他意外。在任何情況下，幼兒都應該在成年人陪同下使用本幼兒汽座。
- 在 2 門或 3 門汽車中安裝時，假如有後座乘客同乘，為了在緊急情況時無礙逃出，請勿安裝在前座上。



- 汽車座椅經受強烈撞擊或從高處墮下後會因撞擊損害而失去保護功能，即使表面沒有破損也絕對不能再使用。
- 請勿安裝在汽車安全帶或汽座幼兒安全帶有破損的座席上，以免意外時不能發揮其應有功能，構成危險。



- 即使沒有幼兒乘坐，也請以安全帶固定幼兒汽座，以免剎車等時候，座椅在車廂內滾動而影響駕駛。請勿在幼兒汽座上擺放雜物。
- 讓幼兒坐下後請確認安全帶已正確地扣好，以免意外時不能發揮其應有功能，構成危險。



## 使用上之注意

### 警告

- 行車時或使用時，請不時確認幼兒沒有意外解開汽車安全帶或幼兒安全帶，以免意外時不能發揮其應有功能，構成危險。
- 假如安裝在前座影響到變速器或手煞車等操作時，請改為安裝在後座上。



- 陽光直接照射，可能使幼兒汽座或插扣片等變熱。所以讓幼兒坐下前，請先觸摸各配件，確認後才開始使用，以免燙傷。
- 行車時或使用時不要讓幼兒在汽座上站立，蹲身或跪坐在座面上。



- 行車時不可調整或操作幼兒汽座，以免引致意外。
- 以汽車安全帶固定幼兒汽座時，使用一段時間後汽車安全帶有可能鬆脫而令幼兒汽座變得不穩。請定時檢查並於有需要時重新安裝，以免意外發生時幼兒汽座不能發揮其應有功能，構成危險。(檢查時請先停車，並確保在安全的情況下進行)



## 使用上之注意

### 警告

- 請勿於行車時將幼兒抱離幼兒汽座，以免引致意外。
- 使用汽座時，切勿讓幼兒將硬物或尖銳利器拿在手裡，以免引致意外。



- 在附有SRS側氣囊的汽車前座席上安裝時，請注意勿讓汽座靠背接觸到車門，以免意外時彈出的SRS側氣囊對幼兒構成危險。



- 安裝幼兒汽座時請確認汽座四周沒有異物。注意勿讓安全帶等異物卡在幼兒汽座與汽車座席中間，否則汽座將不能固定，於意外時構成危險。

- 請勿在幼兒汽座和汽車座席之間放進其他座墊或軟墊之類的東西。請勿以軟墊等調節幼兒汽座高度。



- 當有異物卡在插扣座裡面時，有可能令插扣無法確實扣上。請聯絡本地代理商安排修理事宜。

- 請勿以本說明書所記載以外的方法安裝本幼兒汽座。不正確的安裝將令幼兒汽座不能發揮其應有功能，於意外時構成危險。

- 請勿將幼兒汽座的椅套等拆下使用。

- 請勿以其他物件代替椅套等。

- 切勿放置不固定的物件於車廂內，以免緊急停車或強烈碰撞時幼兒被物件所傷。

- 請勿以本說明書記載以外的方法分解本幼兒汽座，或拆除任何部件使用本產品。請勿擅自改造本幼兒汽座，或以其他物品代替任何部件，以免於意外時幼兒汽座不能發揮其應有功能，對幼兒構成危險。

## 使用上之注意

### 注意

- 本產品為汽車專用的幼兒汽車安全座椅。請勿於室內等其他地方使用。
- 請勿將本幼兒汽座長時間放置於屋外，以免對幼兒汽座功能造成影響。
- 請小心勿讓食物或飲料掉在幼兒汽座上，以免造成故障。
- 安裝在後座席時，前座乘客應儘量避免移動座席，或改變靠背角度。萬一需要調較時，請小心以免夾到幼兒足部。
- 請小心勿讓汽車的可動部份(如座席或車門)卡住幼兒汽座，以免造成故障。

### 汽車安全帶種類

- 幼兒汽座的安裝方法根據安全帶種類而有所不同。為了您孩子的安全，請於安裝前確認安全帶的種類，然後以適當方法進行安裝。

安全帶的種類	特徵	安裝要點
附ELR(緊急鎖定功能的回卷裝置)的3點式安全帶	一般情況下可自由伸縮，在意外時會自動鎖定的安全帶。	將肩帶放到主體的固定部份固定汽座。
附ALR(自動鎖定功能的回卷裝置)的2點式安全帶	在拉出安全帶途中停下時會自動鎖上的裝置。	不能固定汽座。
附ALR/ELR(汽座固定裝置)的3點式安全帶	附ELR裝置的3點式安全帶再加上固定汽座的ALR功能。	以一般安裝方法固定汽座後將安全帶拉出，切換至ALR功能。幼童模式時嚴禁使用ALR功能。
附ALR(自動鎖定功能的回卷裝置)的3點式安全帶	在拉出安全帶途中停下時會自動鎖上的裝置。	一次過拉出安裝汽座所需的安全帶長度，然後開始安裝。
附NLR(非鎖定式回卷裝置)的3點式安全帶	沒有鎖定裝置，將安全帶全部拉出後配合幼兒體格調節長度。	從回卷裝置將安全帶全部拉出後配合汽座調節長度進行安裝。
手動3點式安全帶	沒有回卷裝置，配合幼兒體格調節長度。	配合汽座調節長度進行安裝。

### 緊急的情況下

當緊急的情況發生時，切勿慌張，依照下列方法將幼兒抱離汽座。

- 用力按下插扣按鈕，將插扣片拔出，然後將幼兒抱離。

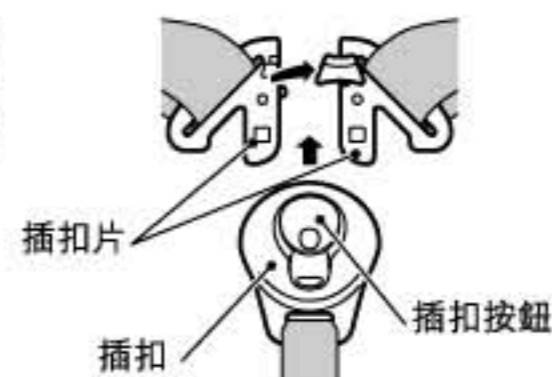

- 假如插扣片卡住不能拔出時，可用利器剪斷肩帶部份，然後將幼兒抱離。



## 使用上之注意

### 部件名稱

#### 主體

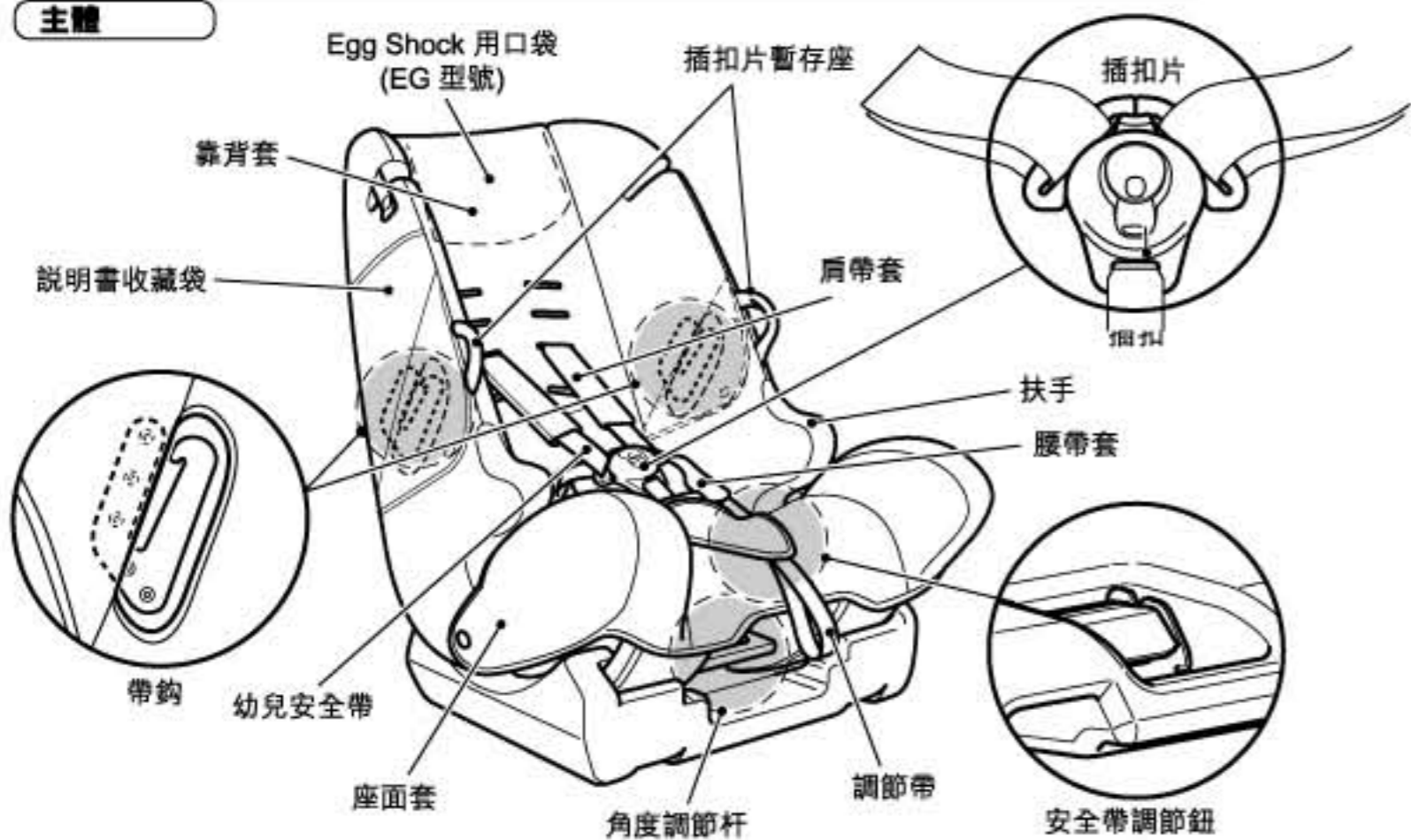

#### 主體(內側)



#### 附屬品



## 安裝到車上之前

### Prim Long EG

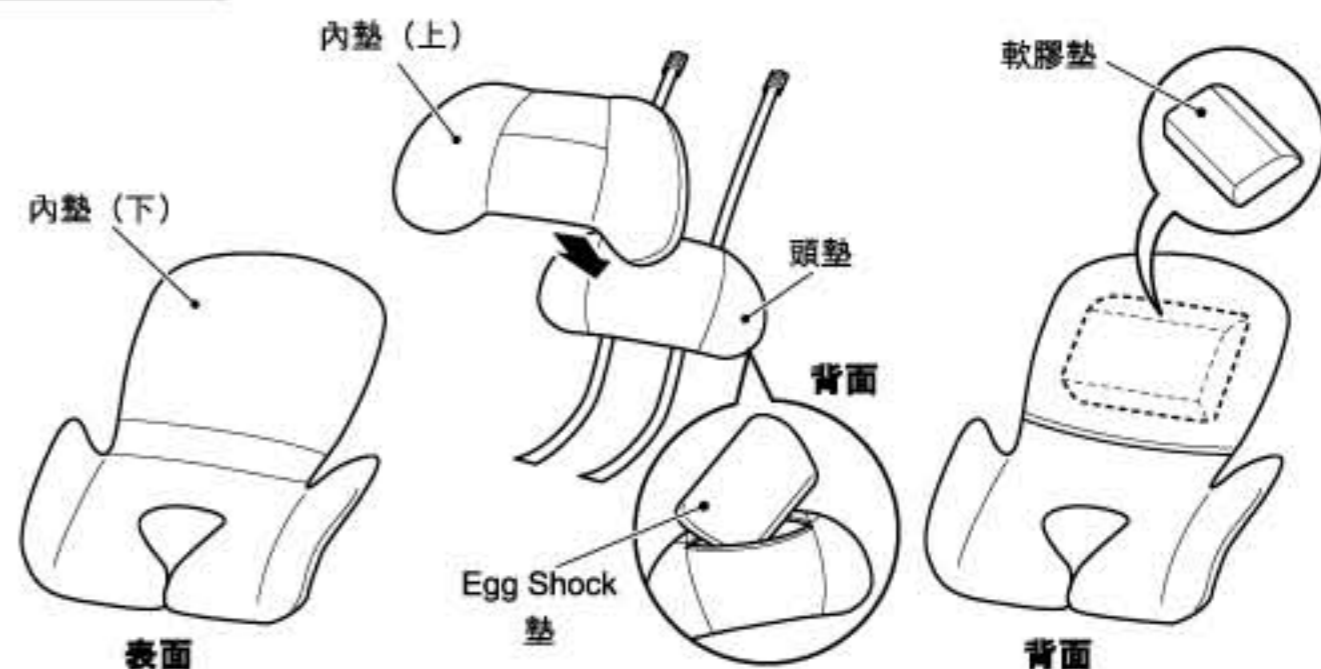

● 內墊 (上) 必須套入頭墊上。

### Prim Long

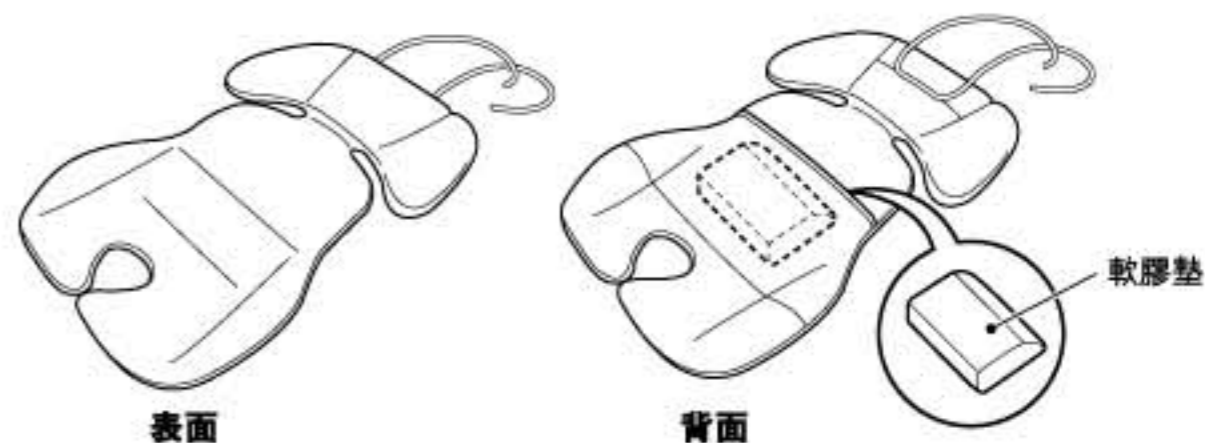

### 警告

● 請勿以其他物品代替幼兒汽座的任何部件，以免於意外時幼兒汽座不能發揮其應有功能，構成危險。

### 插扣的解除及鎖緊方法

#### 解除

① 按下插扣按鈕，將插扣片拔出。



② 將疊在一起的插扣片分開。



#### 鎖緊

① 將左右的插扣片疊在一起。

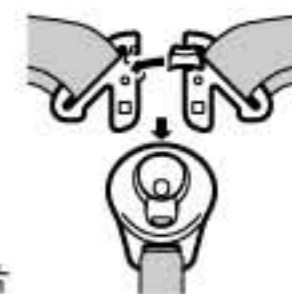

② 將疊在一起的插扣片插進插扣座中，直至聽到咔嚓一聲為止。



## 安裝到車上之前

### 如何使用 Egg Shock 墊 (只適用於 Prim Long EG 型號)

#### 嬰兒模式

- 內墊 (上)
- 頭墊
- Egg Shock 墊

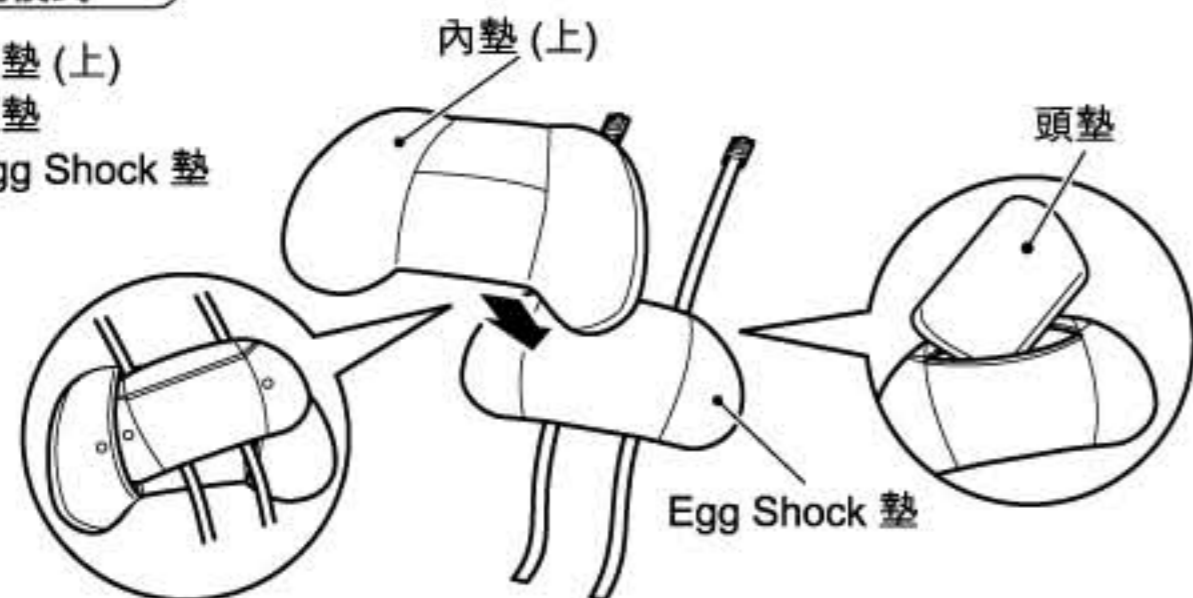

#### 幼兒模式

- 頭墊
- Egg Shock 墊

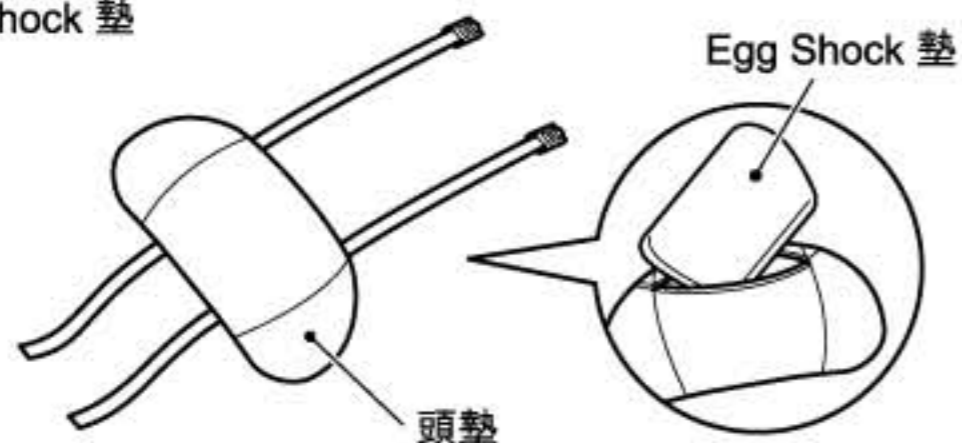

#### 幼童模式

- Egg Shock 墊



## 安裝到車上之前

### 靠背角度調節方法

#### 嬰兒模式

對象體重：10公斤以下

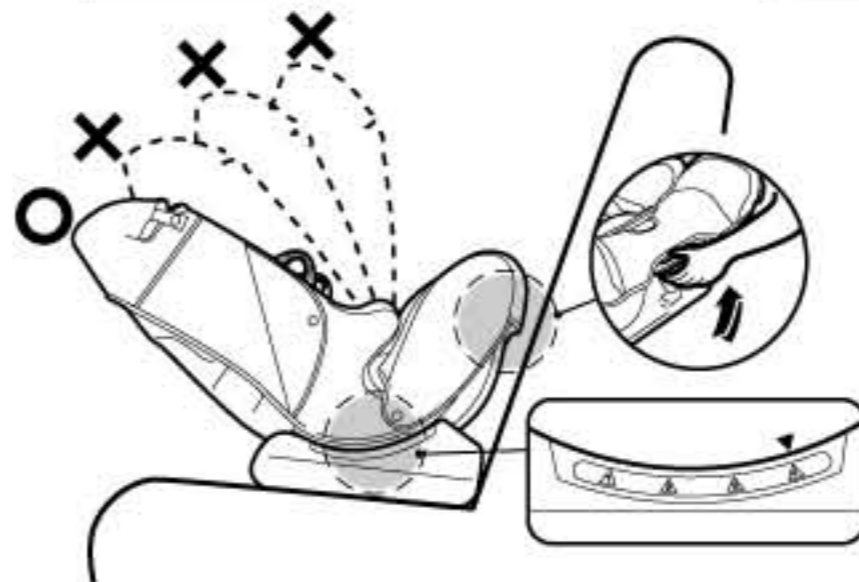

- 一邊拉起角度調節杆，一邊將靠背調至第四段(後向專用位置)角度。



警告

- 禁止使用第一至三段角度。

#### 幼兒模式

對象體重：9公斤以上18公斤以下

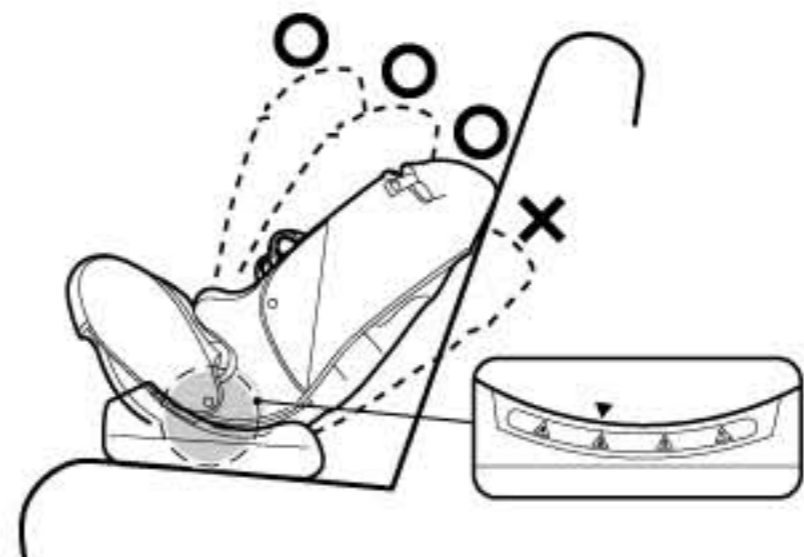

- 一邊拉起角度調節杆，一邊將靠背調至第一至三段角度。



警告

- 禁止使用第四段角度。

#### 幼童模式

對象體重：15公斤以上25公斤以下



- 一邊拉起角度調節杆，一邊將靠背調至第一段角度。



警告

- 禁止使用第二至四段角度。

## 嬰兒模式，幼兒模式的準備

### 內墊的使用方法(只限嬰兒模式)



- 內墊的作用是為6公斤以下幼兒的頭部提供保護。請根據下述方法正確使用。切勿將內墊作其他用途使用，以免引致危險。

### 內墊的拆除方法

#### Prim Long EG

- ① 將主體的插扣解除，拉開幼兒安全帶。
- ② 解開內墊背後的繩索。

將插扣片放到暫存座上。

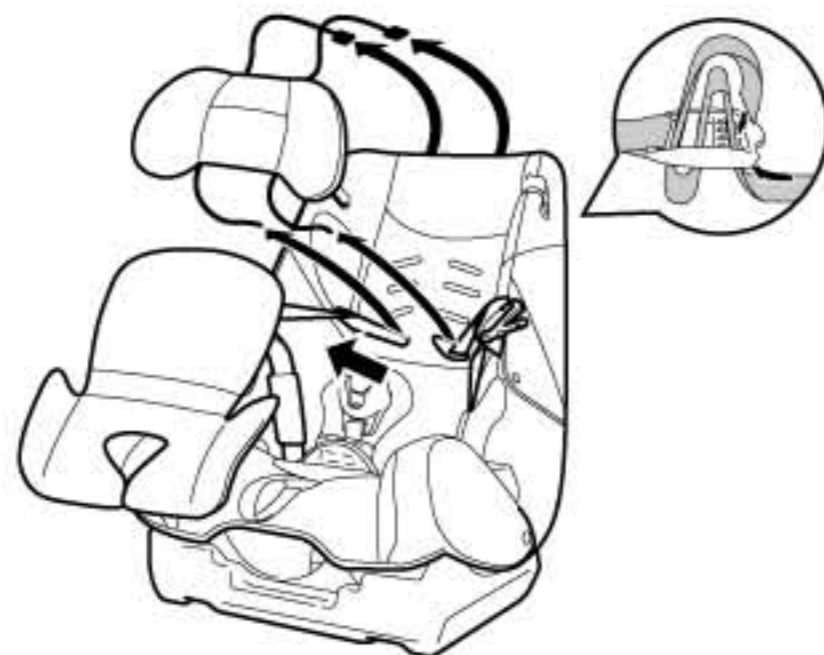

#### Prim Long

- ① 將主體的插扣解除，拉開幼兒安全帶。
- ② 解開內墊背後的繩索。

將插扣片放到暫存座上。



## 嬰兒模式，幼兒模式的準備

### 裝置內墊

#### Prim Long EG

- ① 將內墊的繩索穿過幼兒安全帶相同的穿孔。
- ② 從後方將繩索固定鉤上，然後將前方的幼兒安全帶拉回正面。

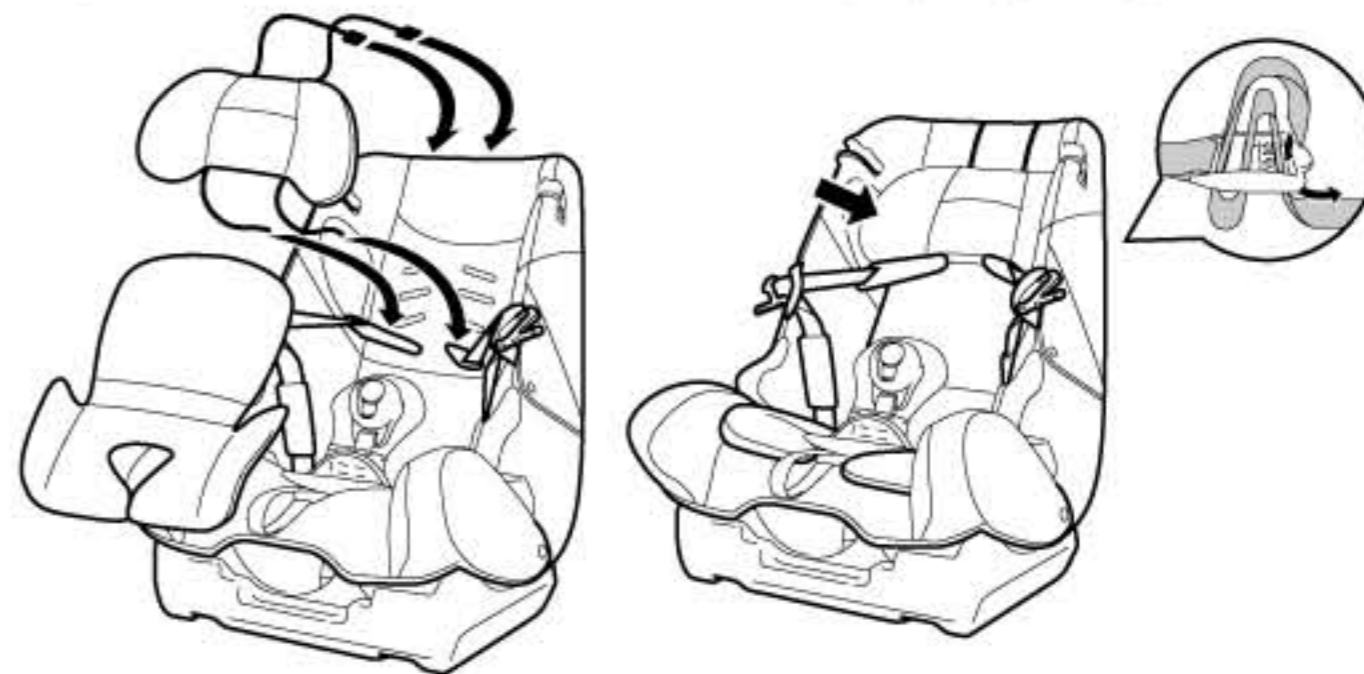

#### Prim Long

- ① 將內墊的繩索穿過幼兒安全帶對上的穿孔。
- ② 從後方將內墊綁好，然後將前方的幼兒安全帶拉回正面。

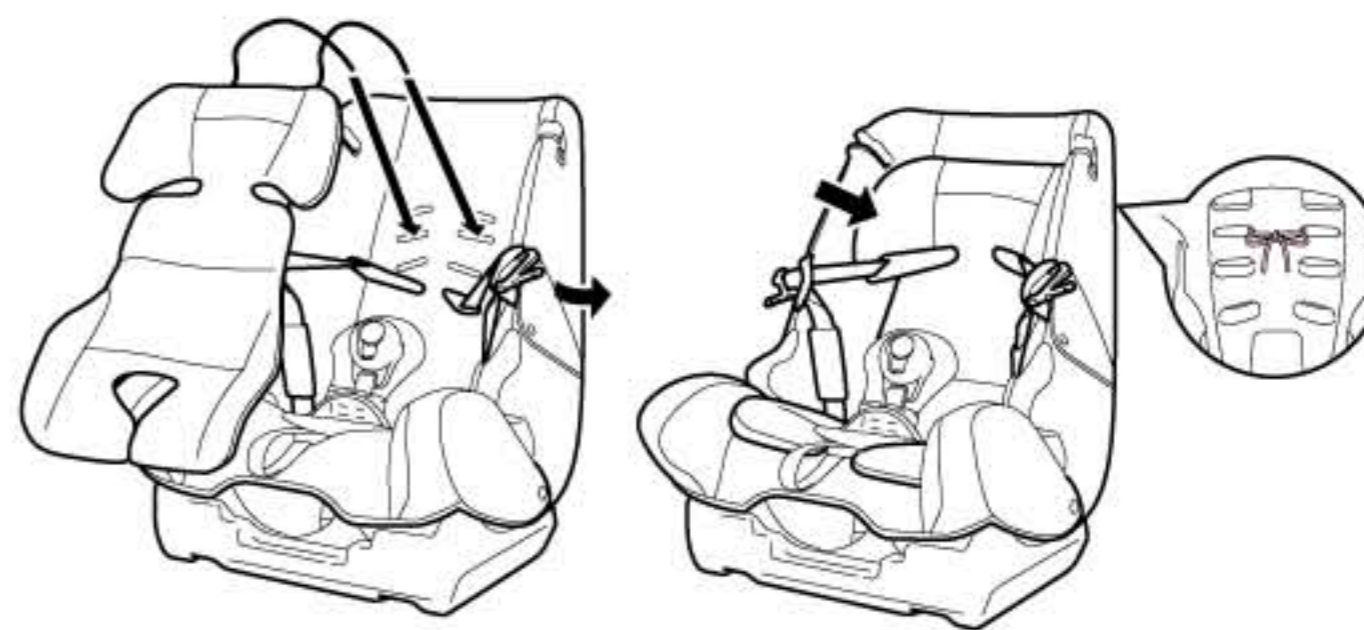

## 嬰兒模式，幼兒模式的準備

### 讓幼兒坐下



警告

- 切勿在插扣開放的狀態下使用本幼兒汽座。

- 不要使用繸襪，或其他使兩足不能分開的衣服。



警告

- 不要用毛巾等將幼兒裹住。
- 不要穿著過大或過厚的衣服。
- 注意幼兒坐姿。如下圖般的不正確乘坐姿勢可能導致危險。



- ① 一邊按下安全帶調節鈕，一邊將左右兩方的幼兒安全帶往前方拉。
- ② 將插扣片分別放在兩邊的插扣片暫存座上。



安全帶  
調節鈕

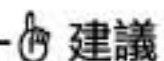

建議

- 只拉著安全帶套是無法將安全帶拉出的。請緊握安全帶慢慢拉出。

## 嬰兒模式，幼兒模式的準備

- ③ 讓幼兒坐下，將插扣片插入插扣座中，直至聽到咔嚓一聲為止。請確認顯示器由紅色轉成綠色。



左右疊在一起

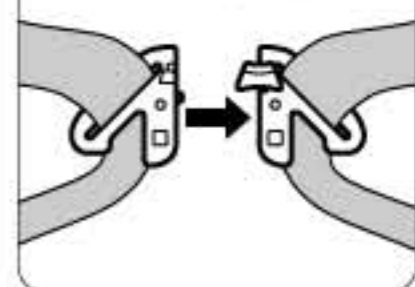

插入

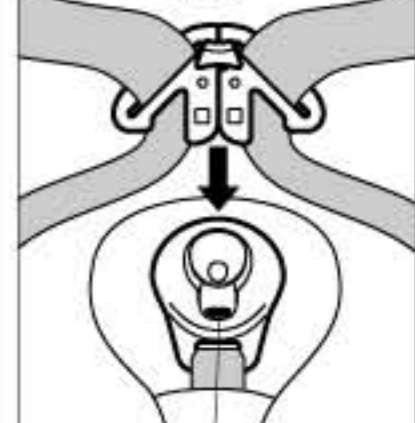

顯示器由紅色轉成綠色

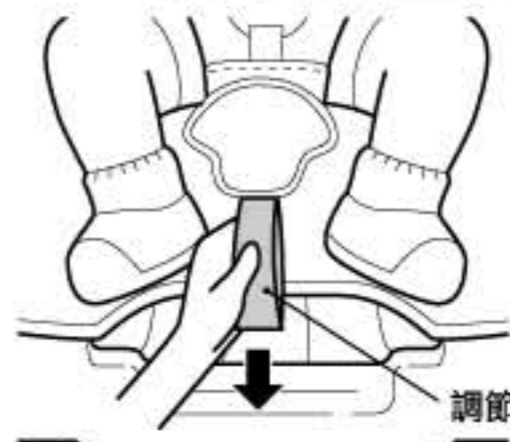

調節帶

- ④ 將調節帶往前方拉出，拉緊幼兒帶配合幼兒身軀。



建議

- 調節後幼兒帶和幼兒之間應可放進一隻成年人手掌，方為合適。

### 完成確認



警告

- 使用前必須確認下列事項，以免於意外時幼兒汽座不能發揮其應有功能，構成危險。



- 為確保幼兒汽座能發揮其應有功能，請確認以下事項。

- ① 插扣片已插進插扣座中。
- ② 幼兒帶左右兩方均穿過相同高度的穿孔。
- ③ 幼兒帶沒有鬆弛或扭曲。
- ④ 腰帶應該設定至較低位置，緊緊固定幼兒盤骨部份。



## 嬰兒模式的安裝方法(後向使用)

為安全起見，請遵守以下使用條件。



- 使用前請確認汽車座席類型適合安裝，以及幼兒已符合所需的使用條件(參考[使用前] P.1, P.2)。

對象體重：10公斤以下

- ① 將主體靠背調至第四段使用角度，再將內墊解除。
- ② 將主體面向後方放在汽車座席上，緊貼汽車座席靠背。



- ③ 將汽車安全帶腰帶拉出，穿過後向安裝時的穿孔位置，然後扣好。
- ④ 以相同方法將汽車安全帶肩帶穿過後向使用的穿孔位置。

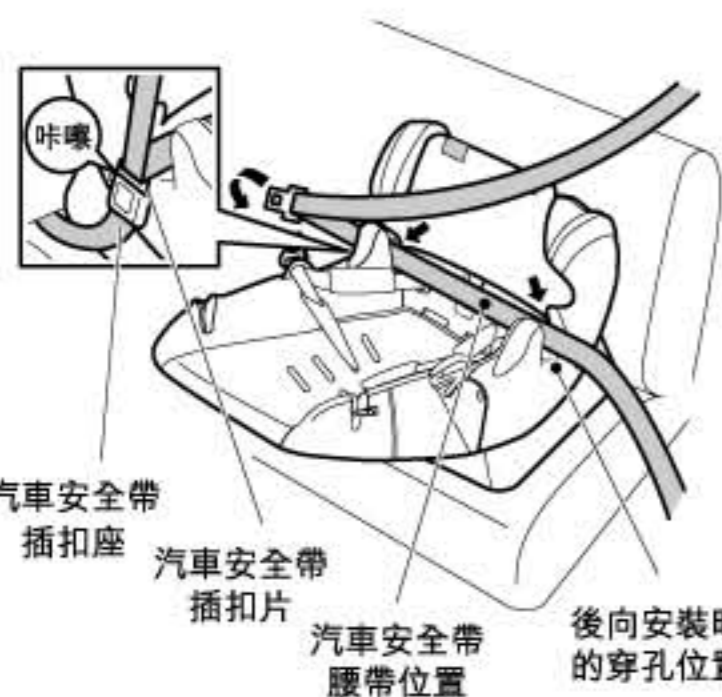

## 嬰兒模式的安裝方法(後向使用)

- ⑤ 將汽車安全帶肩帶掛在汽座靠背側面的掛鉤上。  
※注意只使用靠近安全帶腰帶根部一方的掛鉤。



- 注意安全帶必須套在掛鉤根部位置，以免鬆脫。
- 注意掛上時的方向。
- 錯誤操作可能引致意外。



- ⑥ 一邊按下座面，一邊依照(1)~(4)順序收緊安全帶。



※ 假如因為插扣座一方的安全帶太長，插扣座接觸到穿孔位置而令安全帶不能收緊時，請參照P.19 [在這樣的情況下]。

- ⑦ 將座面的椅套或鈕扣部份等重新裝回。  
※ 汽車安全帶位置不同，可能會令鈕扣無法扣上。這不會影響安全性，請安心使用。



## 嬰兒模式的安裝方法(後向使用)

### 選擇合適的幼兒安全帶穿孔

- 讓幼兒坐下後，將幼兒安全帶的肩帶部份設定在幼兒肩部的剛好正上方位置。



- 必須配合幼兒體形調節肩帶至合適長度，以免意外時構成危險。

- ① 從靠背後的連接金屬上解下幼兒安全帶，然後由正面將幼兒安全帶由肩帶穿孔拉出。



- ② 讓幼兒坐下後，將幼兒安全帶的肩帶部份設定在幼兒肩部的剛好正上方位置，然後將肩帶穿過穿孔。



- ③ 將幼兒帶重新扣回連接金屬上。



## 嬰兒模式的安裝方法(後向使用)

### 完成確認



- 使用前必須確認下列事項，以免於意外時幼兒汽座不能發揮其應有功能，構成危險。

- 為確保幼兒汽座能發揮其應有功能，請確認以下事項。

- ① 幼兒帶左右兩方經已套在連接金屬上。
- ② 幼兒帶左右兩方均穿過相同高度的穿孔。
- ③ 幼兒帶沒有鬆弛或扭曲。

## 嬰兒模式的安裝方法(後向使用)

### 確認及調節安裝角度



- 在嬰兒模式(後向安裝)使用時，請確保幼兒汽座靠背的角度為垂直45度左右。
- 在太平坦的汽車座席安裝時，靠背角度會變得太低，而令意外時幼兒汽座不能發揮其應有功能，構成危險。

### 如何檢查

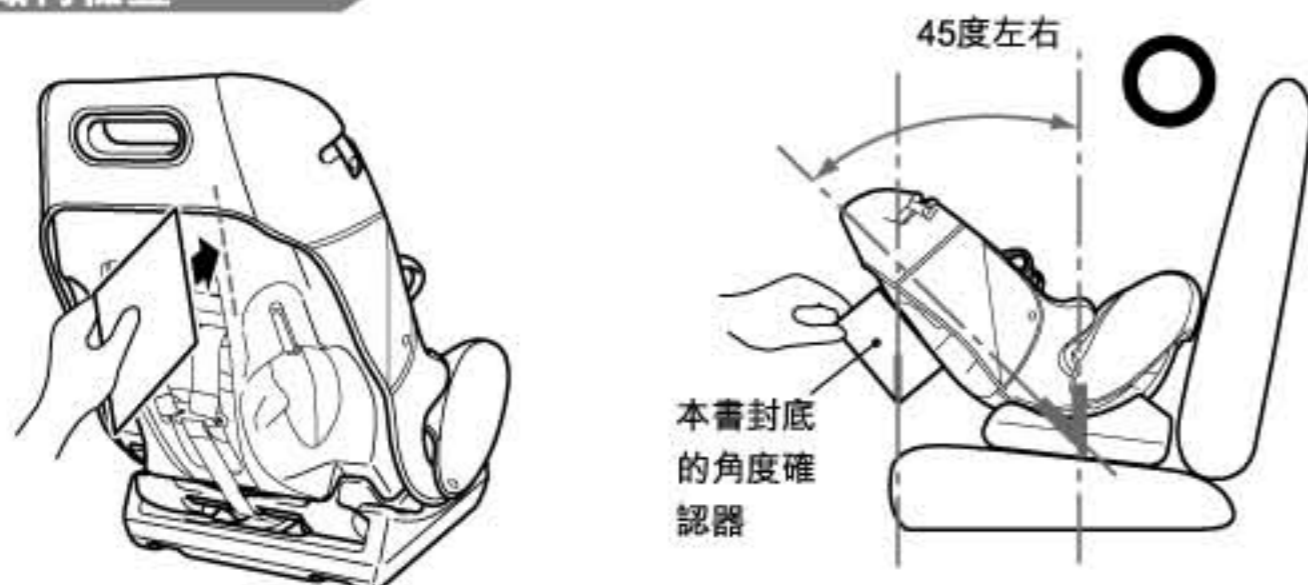

### 安裝角度的調節方法

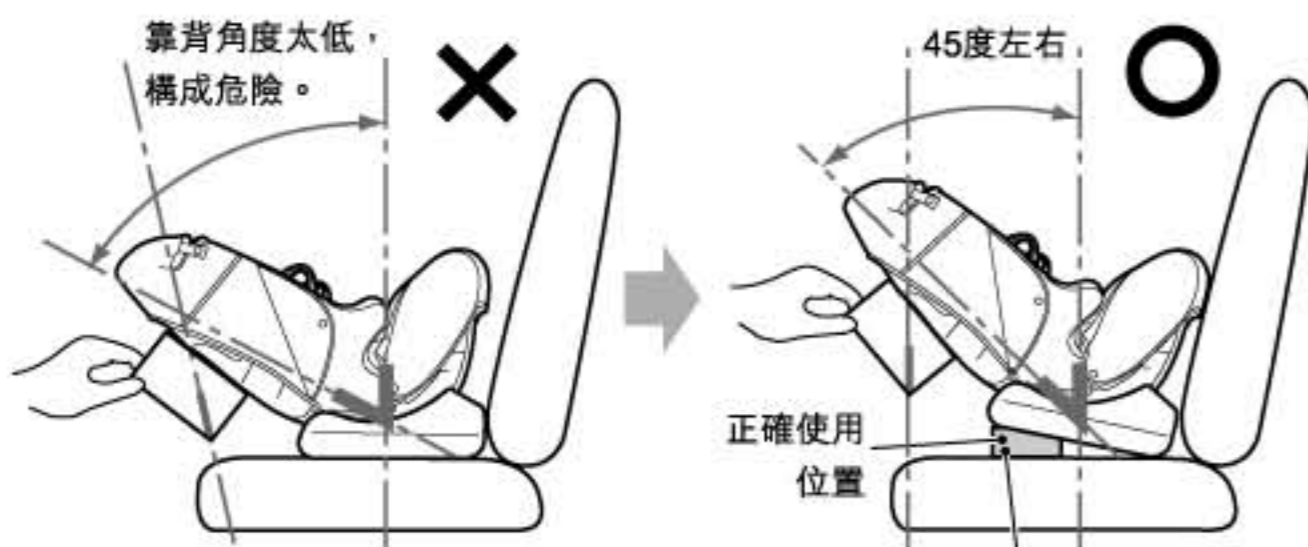

錯誤使用角度調節墊能引致靠背角度錯誤及構成危險。



將附設的角度調節墊放在汽座底部前端位置。

## 嬰兒模式的安裝方法(後向使用)

### 完成確認

[從汽車安全帶插扣座一方觀看的完成圖]  
※ 在後方座席左邊靠窗位置安裝的例子。

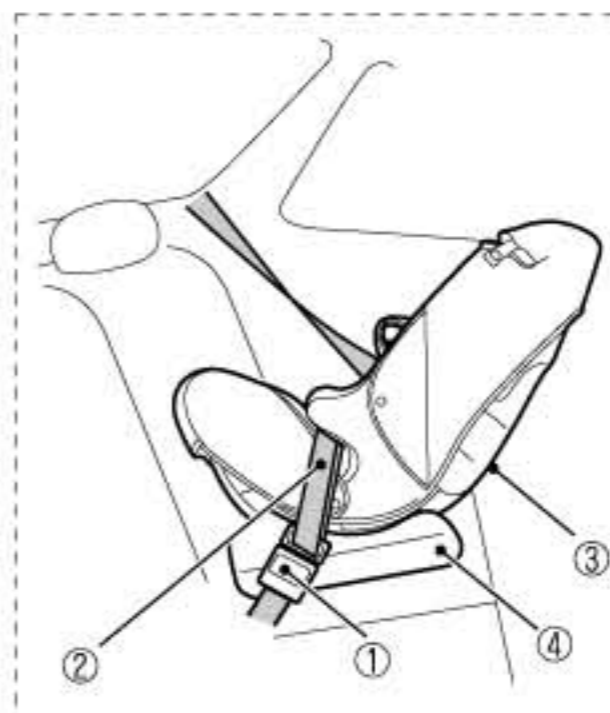

[從汽車安全帶腰帶根部一方觀看的完成圖]  
※ 在後方座席左邊靠窗位置安裝的例子。

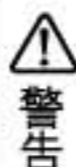
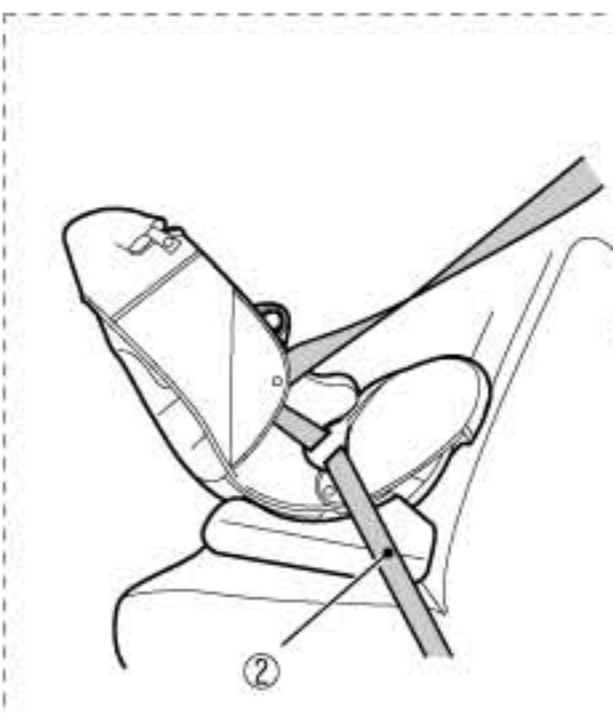

- 使用前必須確認下列事項，以免於意外時幼兒汽座不能發揮其應有功能，構成危險。

● 為確保幼兒汽座能發揮其應有功能，請確認以下事項。

- ① 插扣片已插進插扣座中。
- ② 幼兒帶沒有鬆弛或扭曲。
- ③ 安裝角度已經正確設定。
- ④ 輕輕左右搖動底座時，移動距離不超過3公分。

## 幼兒模式的安裝方法 (前向安裝，使用幼兒安全帶)

為安全起見，請遵守以下使用條件。



- 使用前請確認汽車座席類型適合安裝，以及幼兒已符合所需的使用條件(參考[使用前] P.1, P.2)。

對象體重：9公斤以上 ~ 18公斤以下

- ① 一邊拉起角度調節杆，一邊將靠背調至第一至三段角度。  
固定汽座後，將不能對角度作出調較。
- ② 將主體面向前方放在汽車座席上，緊貼汽車座席靠背。

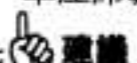

- 假如汽車座席角度可以調較時，儘量將汽車座席靠背和幼兒汽座靠背緊接一起。

假如頭墊為活動式時，請先將頭墊拆下。

緊接



- ③ 將汽車安全帶穿過前向安裝的穿孔，然後從另外一方拉出。

翻開靠背墊和座面墊。

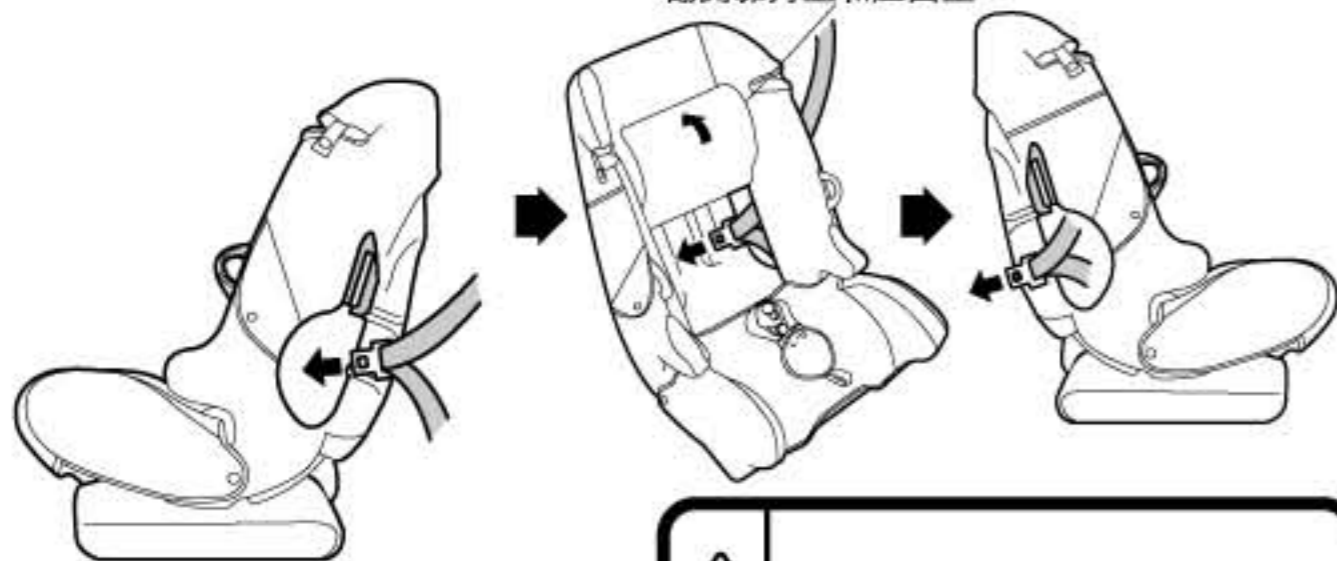

- 請注意汽車安全帶沒有扭曲。

## 幼兒模式的安裝方法 (前向安裝，使用幼兒安全帶)

- ④ ● 將汽車安全帶插扣片插進插扣座中，直至聽到咔嚓一聲為止。  
● 將安全帶放在安全帶穿孔位置的凹槽面。

安全帶穿孔位置的凹槽口



汽車安全帶

- ⑤ 手執安全帶上部，然後放到與安全帶插扣座相反一方的鎖緊裝置裡面。注意一邊按著鎖緊裝置鎖杆，一邊將安全帶放進去。

鎖緊裝置鎖杆



- ⑥ 從上方以體重壓下汽座，如圖顯示將它拉緊，最後將鎖緊裝置鎖杆重新鎖好。



- 注意鎖緊裝置只需使用與安全帶插扣座相反的一方。錯誤使用會令幼兒汽座不能發揮其應有功能，構成危險。

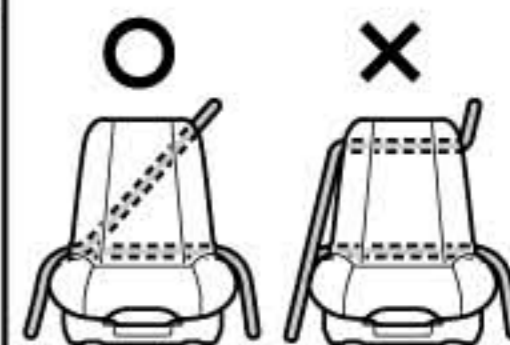

## 幼兒模式的安裝方法 (前向安裝，使用幼兒安全帶)

### 在這樣的情況下

當汽車安全帶的插扣座位置太高時。

○ 當汽車安全帶的插扣座位置太高，令安裝不穩定時，請依照下圖般操作。

- 解除插扣，將插扣座部份扭轉數次，將帶縮短。
- 重新將插扣片插上。

※ 請勿扭轉四次或以上。

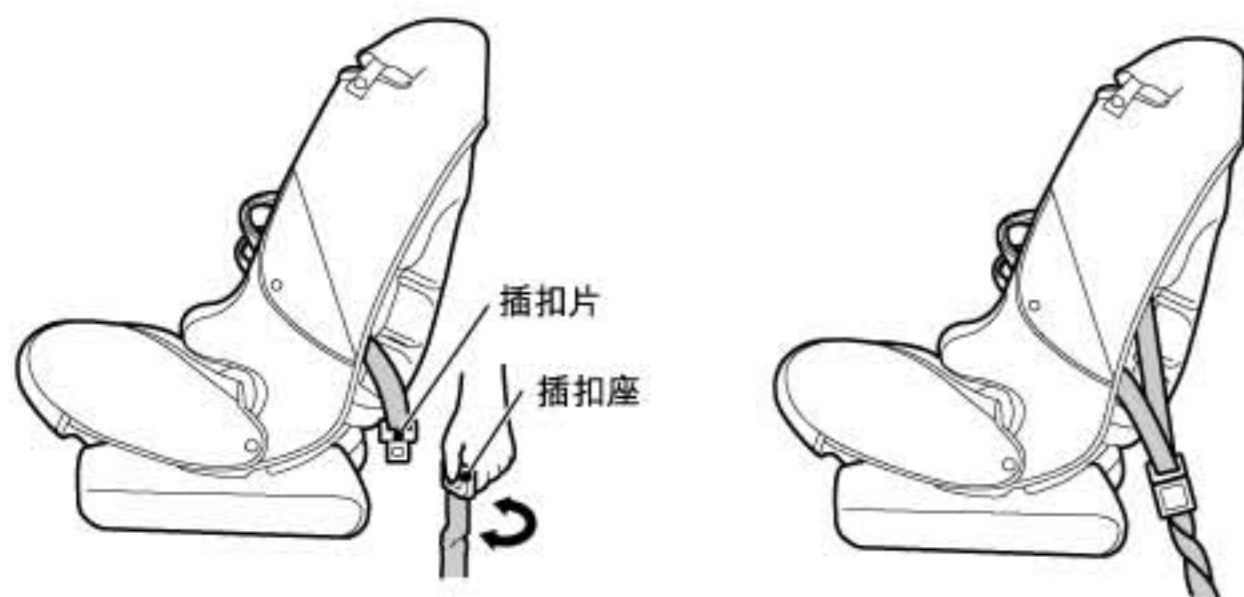

警告

- 假如扭轉三次後插扣座位置依然太高，又或是插扣座部份不能扭轉的時候，請安裝在其他座席上使用，以免幼兒汽座不能發揮其應有功能，構成危險。
- 除了安裝汽座之外，請勿將插扣座部份扭轉使用，以免安全帶不能發揮其應有功能，構成危險。

## 幼兒模式的安裝方法 (前向安裝，使用幼兒安全帶)

### 完成確認

[從汽車安全帶插扣座一方觀看的完成圖]  
※ 在後方座席左邊靠窗位置安裝的例子。

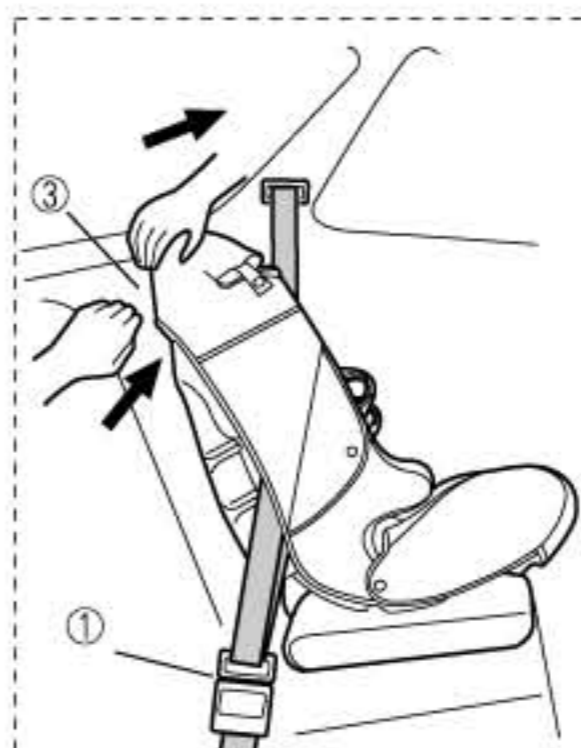

[從汽車安全帶腰帶根部一方觀看的完成圖]  
※ 在後方座席左邊靠窗位置安裝的例子。



警告

- 使用前必須確認下列事項，以免於意外時幼兒汽座不能發揮其應有功能，構成危險。

● 為確保幼兒汽座能發揮其應有功能，請確認以下事項。

- 插扣片已插進插扣座中。
- 幼兒帶沒有鬆弛或扭曲。
- 輕輕前後左右搖動靠背時，靠背穩定不會移動。



警告

- 在幼兒模式使用時，可能出現安全帶鬆脫，或角度不能調節的情形。每次調較角度後，請按照P.21所述方法將安全帶再次收緊，重新固定幼兒汽座。

## 幼童模式的準備

○ 將主體上的幼兒安全帶，插扣和調節帶解下使用。

### 部件的解除方法



● 除了幼童模式以外，請勿解除任何部件使用。

### 幼兒安全帶的解除方法

- ① 將主體角度調至第一段，然後將主體背後的幼兒安全帶從連接金屬片除下。
- ② 將幼兒安全帶從肩帶穿孔拉出。

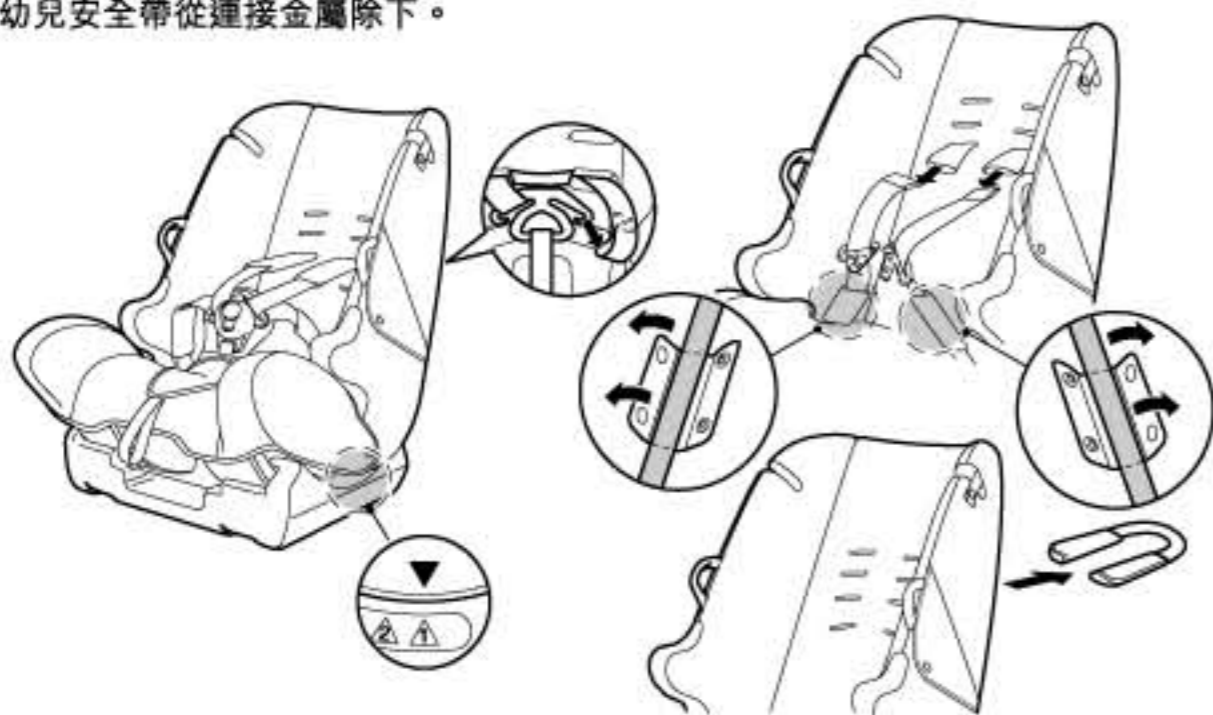

- ③ 用螺絲批等從座面部的穿孔往下用力按壓，將連著幼兒安全帶的金屬片拆除。
- ④ 從幼兒安全帶解下金屬片。



- ⑤ 將幼兒安全帶從座面穿孔拉出。



## 幼童模式的準備

### 幼兒安全帶扣的解除方法



- ① 將主體角度調至第四段。

- ② 用螺絲批等從座底將金屬片起出，然後垂直將金屬片從穿孔推出座面。
- ③ 從座面拉起插扣座。

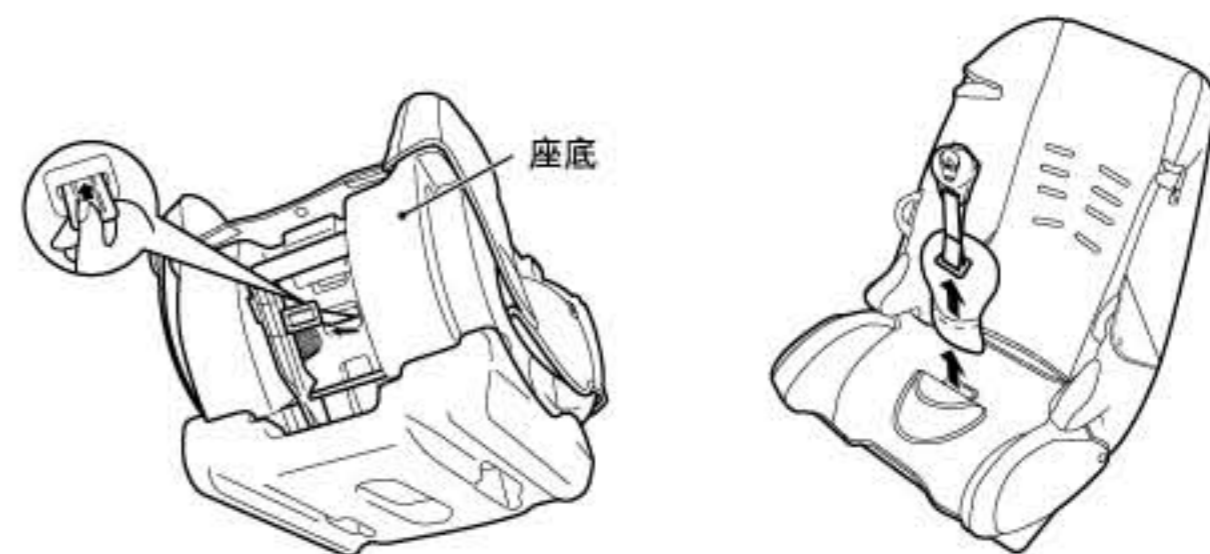

### 調節帶的解除方法

- ① 將座面的椅套翻起，鬆開調節杆末端的螺絲。
- ② 將調節杆連同調節帶拉離座面。建議將螺絲上回調節杆，以免遺失。



將螺絲上回調節杆，以免遺失。



## 幼童模式的準備

### 部件的安裝方法

#### 插扣座的安裝方法

① 將主體角度調至第四段。



② 將插扣座由上而下插入座面。



③ 在座底部以螺絲批等將金屬片重新固定。



#### 調節帶的安裝方法

① 將座面的椅套翻起，將連接金屬從穿孔拉到座底後放回調節杆於座面上。



② 重新以螺絲固定調節杆。



警告

● 請如圖般將調節帶穿過角度調節部份上方直至靠背後。穿過錯誤位置可能引致危險。

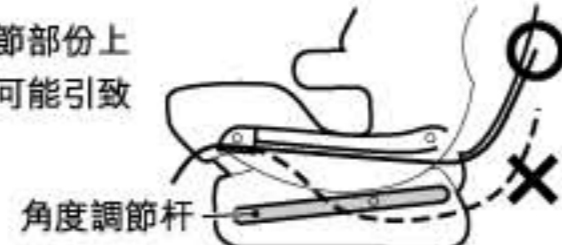

## 幼童模式的準備

### 幼兒安全帶的安裝方法

① 將主體角度調至第一段，然後從座面上方將幼兒安全帶穿過座面穿孔至底部。



② 從座底拉出幼兒帶末端，重新套在金屬片上。



③ 在座底部以螺絲批等將金屬片重新固定。

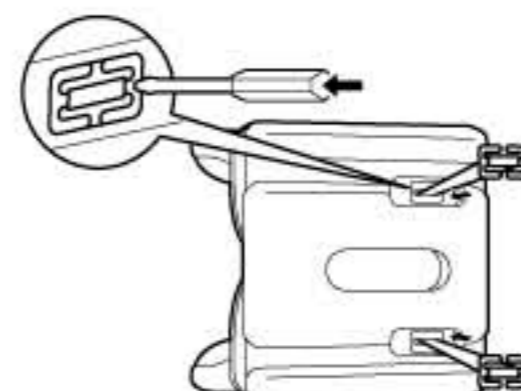

④ 將肩帶套從靠背後方穿到前方。將幼兒安全帶套回肩帶套後，穿過靠背上的肩帶穿孔重新套回連接金屬上。

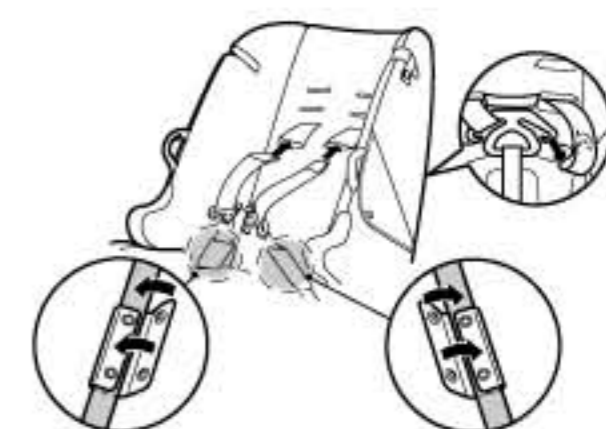
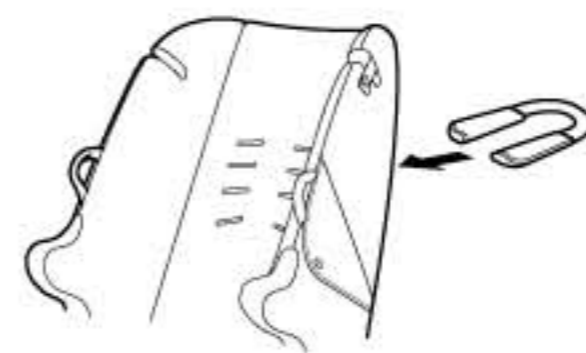

注意

● 注意腰帶套和肩帶套的安裝方向。



## 幼童模式的使用方法

對象 體重: 15公斤以上 ~ 25公斤以下



- 請將靠背調節至第一段角度使用。在第一段角度以外使用此模式時，會令意外時幼兒汽座不能發揮其應有功能，構成危險。

① 將靠背調節至第一段角度。

※ EG 型號

從頭墊取出 Egg Shock 墊，然後將它收藏於背面口袋內。



② 將主體面向前方放在汽車座席上，緊貼汽車座席靠背。

假如頭墊為活動式時，請先將頭墊拆下。

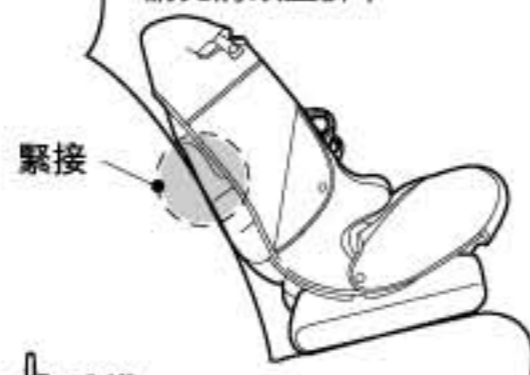

建議

- 假如汽車座席角度可以調較時，儘量將汽車座席靠背和幼兒汽座靠背緊接一起。

③ 將汽車安全帶拉出，然後將插扣片插進插扣座中，直至聽到咔嚓一聲為止。



④ 將安全帶肩帶和腰帶放到扶手下方的縫隙。



## 幼童模式的使用方法

⑤ ● 解開靠背近肩帶位置連接穿孔的鈕扣。 ⑥ 將腰帶套如圖般套在汽車安全帶上。

- 將汽車安全帶肩帶放進凹槽裡面，再扣上鈕扣。

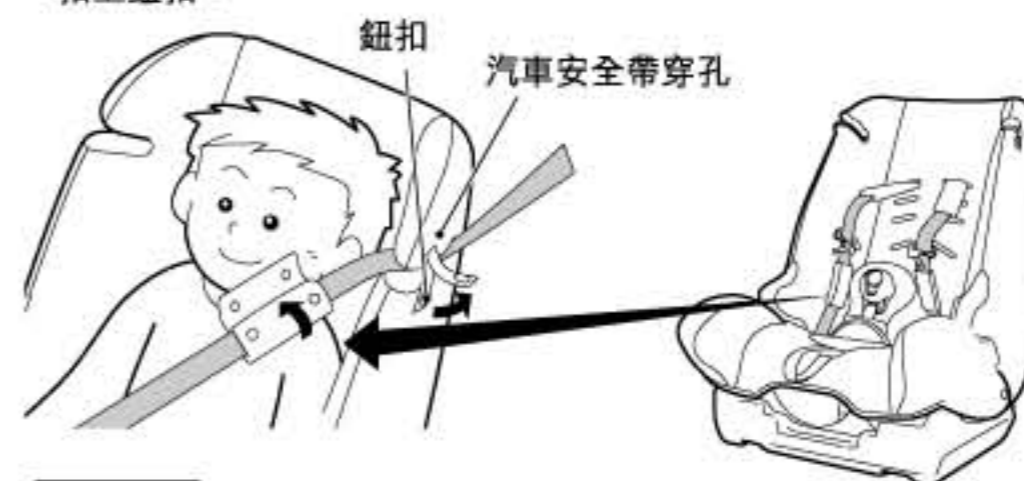

完成確認

[從汽車安全帶插扣座一方觀看的完成圖]

※ 在後方座席左邊靠窗位置安裝的例子。



[從汽車安全帶腰帶根部一方觀看的完成圖]

※ 在後方座席左邊靠窗位置安裝的例子。

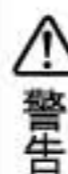
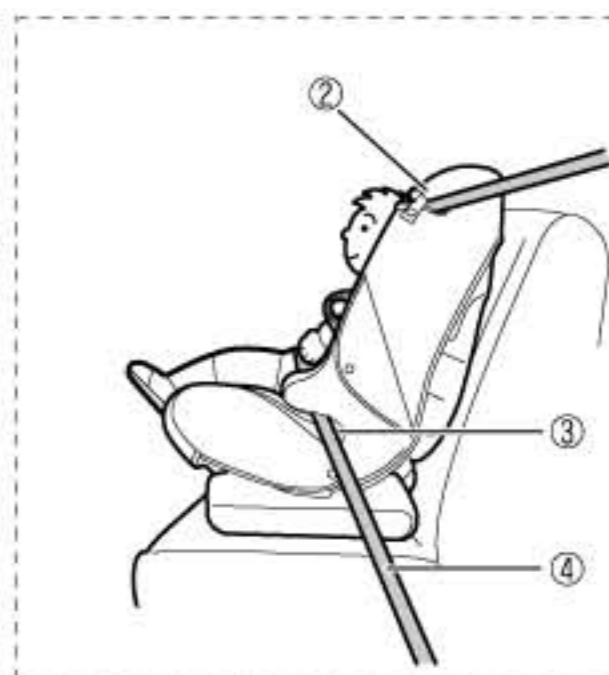

- 使用前必須確認下列事項，以免於意外時幼兒汽座不能發揮其應有功能，構成危險。

● 為確保幼兒汽座能發揮其應有功能，請確認以下事項。

- ① 插扣片已插進插扣座中。
- ② 汽車安全帶的肩帶部份已經固定到靠背肩部位置的安全帶穿孔裡。
- ③ 汽車安全帶已經固定到扶手下方的穿孔裡。
- ④ 幼兒帶沒有扭曲。



# 保養方法

## 各種軟套的解除方法

① 先把內墊解除。



② ● 將幼兒安全帶從靠背後方的連接金屬上解下，然後將幼兒帶拉出前方。  
● 解除腰帶套和肩帶套。



③ 解開椅套外側的10個鈕扣和靠背下方的帶扣。

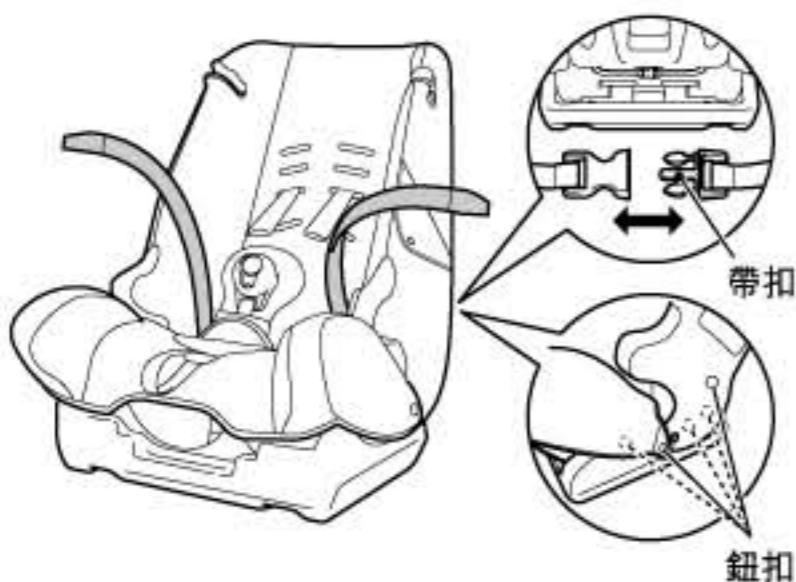

④ ● 解開連接調節帶和座面的鈕扣。  
● 解除靠背套和椅套。  
● 解除插扣套。

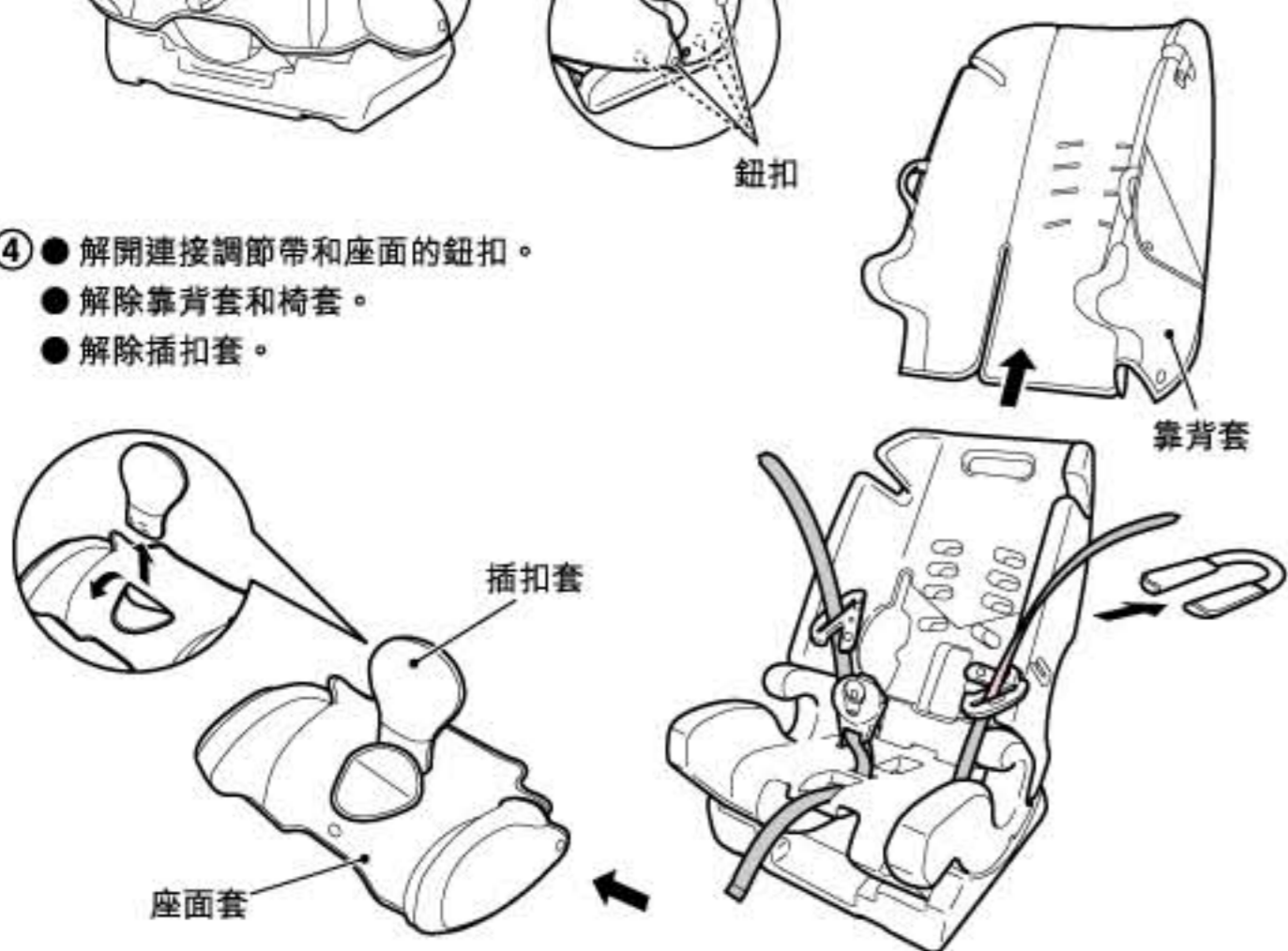

# 保養方法

## 各種軟套的安裝方法

① 裝上插扣套，靠背套和座面套。

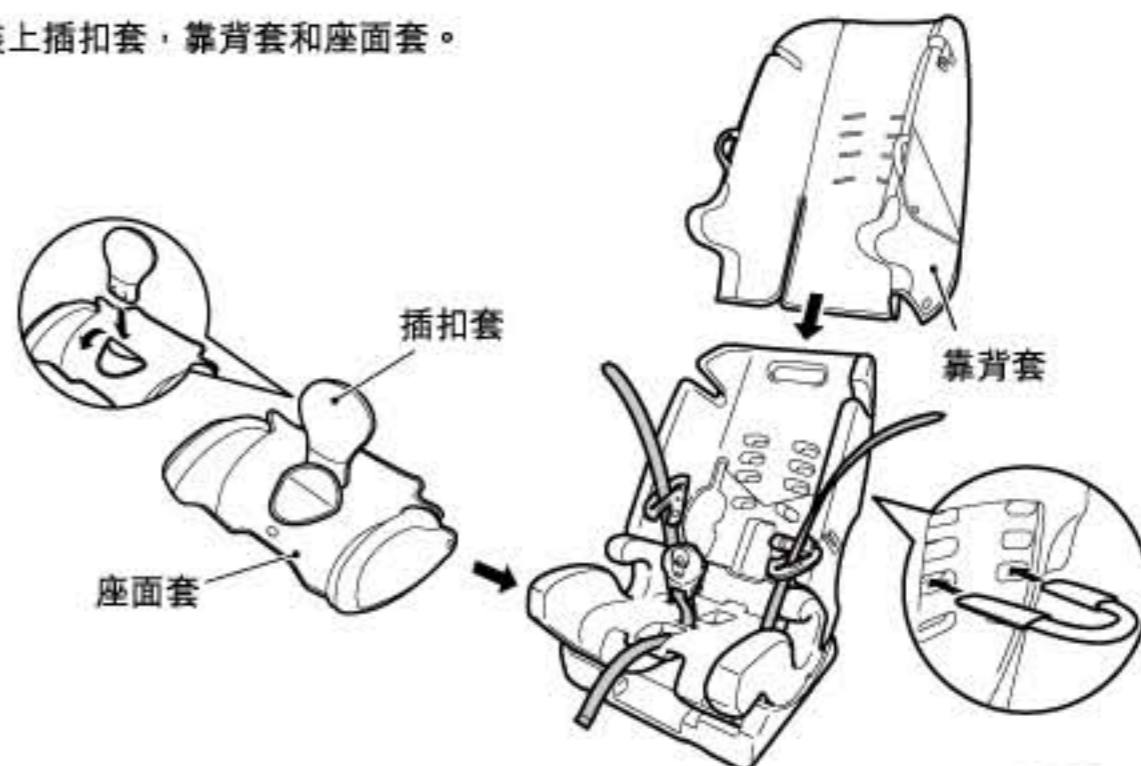

② 裝上椅套外側的10個鈕扣和靠背下方的帶扣，然後將連接調節帶和座面套的鈕扣扣上。

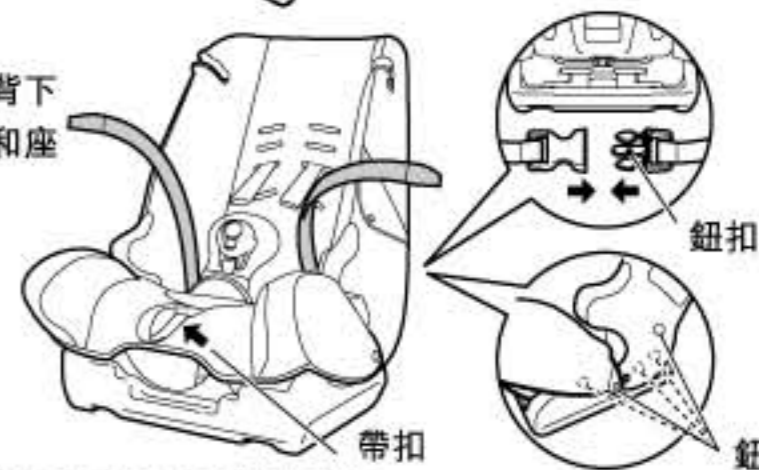

③ 裝上肩帶套和腰帶套，然後將幼兒安全帶穿過肩帶套和靠背上的肩帶穿孔，重新扣在連接金屬上。  
※ 使用內墊時，於最後的步驟將內墊裝上。

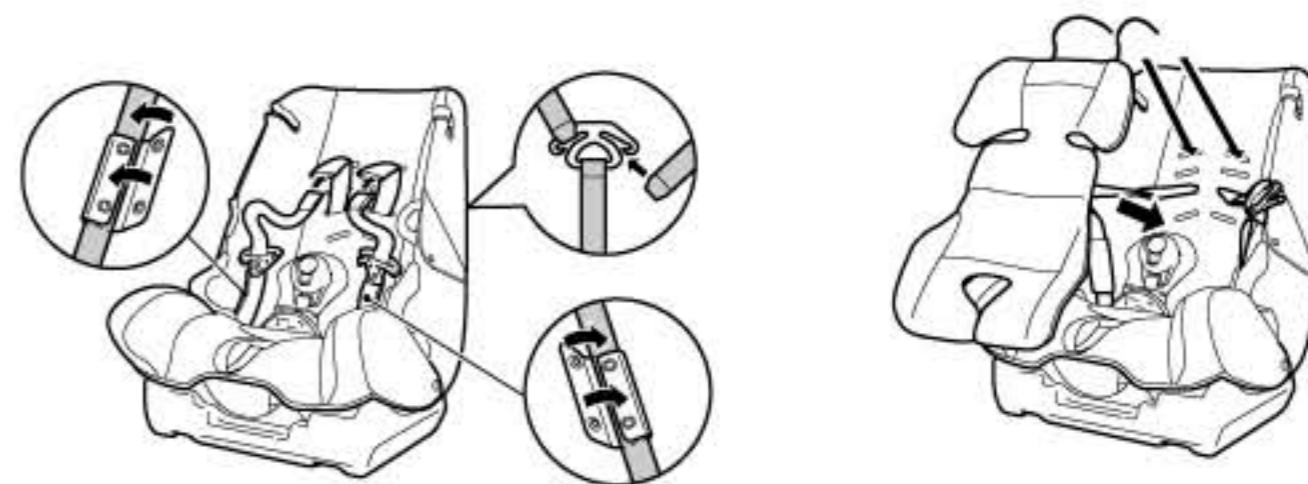

⚠ 注意

● 有關腰帶套和肩帶套的安裝方法請參照P.28(4)的注意部份。

# 保養方法

## 保養

### 靠背套，座面套，插扣套，肩帶套，腰帶套的清洗方法



- 以中性清潔劑手洗後放在陰涼處晾乾。
- 請確保軟套全部乾透後才使用。
- 請勿使用漂白劑，以免脫色。
- 請勿使用熨斗。

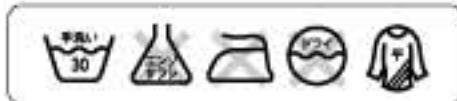

- 清洗內墊時，請先將內裡的軟墊及 Egg Shock 墊從頭墊取出。
- 軟墊及 Egg Shock 墊不能清洗。
- 裝回軟墊時，請依照下圖方向插入軟墊。

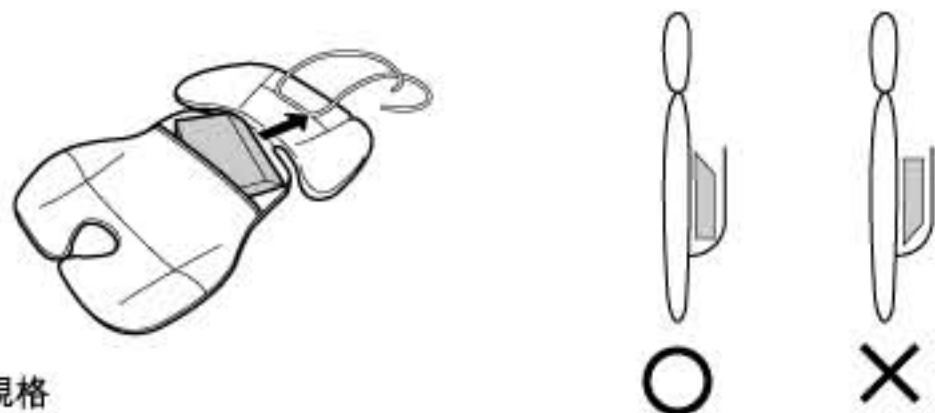

### ● 產品規格

尺寸：(W) 455 x (D) 555 x (H) 705

重量：Prim Long EG：7.4公斤，Prim Long：7.2公斤

材料：主體：Polyethylene 聚乙烯

座墊：表面：Polyester 聚酯纖維 軟墊：Urethane foam 聚氨酯發泡

## 主體，部品類的保養

- 以吸塵器等將塵埃吸走。
- 萬一將飲料等較難清潔的東西倒了在上面時，請在乾涸之前將污跡清潔。
- 當污垢難於清除時，可用濕布以稀釋了的中性清潔劑清洗，然後放在陰涼處。
- 請確保全部乾透後才使用。



- 請勿使用未經稀釋的清潔劑，汽油或其他有機溶劑進行清潔，以免損壞主體或幼兒安全帶。

Prim Long  
프림롱

Angle Checker  
角度確認器  
각도 체크

請以此作為參考，進行安裝。  
Refer to the indication for installation.  
차일드 시트를 차에 설치할 시에 기  
준으로 사용해주시시오.

45度左右  
Around 45 degree  
45도 전후



45度左右  
Around 45 degree  
45도 전후



當靠背傾斜此角度時，即表示靠背角度太陡，即表示靠背角度太陡，即表示靠背角度太陡。The backrest is regarded too low and dangerous if this line is on the right of the vertical line. 이 선보다 우측으로 위치할 경우는 등받이 부분이 너무 낮아져 있으므로 위험합니다.

當靠背傾斜此角度時，即表示靠背角度太陡。The backrest is regarded too low and dangerous if this line is on the left of the vertical line. 이 선보다 우측으로 위치할 경우는 등받이 부분이 너무 낮아져 있으므로 위험합니다.

危險  
Danger  
위험

危險  
Danger  
위험

將繩子和重量附於紙板中心點便容易找出垂直線。  
Verticle line can be get easily if you attach. String & weight at centre of paper board.  
추를 붙인 실을 라인에 맞춰서 테이프 등으로 붙이면 쉽게 알수 있습니다.



在相對行車方向作後向安裝時，請如上圖般將本書沿著靠背放好。當黑線垂直於水平線時，則表示靠背角度約為45度。  
In backward facing installation, place the user guide against the backrest as illustrated. The backrest is at around 45 degree if the black line is perpendicular to the horizontal line.  
차량 진행방향에 대해 후방향으로 사용할 경우에는 위 그림과 같이 본 설명서를 본체의 등받이에 맞춥니다. 검은 라인이 수직으로 되면 약 45도각도입니다.