

Combi

Combi Child Car Seat Nexturn Series

適用型號：Nexturn / Nexurn 21MC-1 / Nexurn 21MC-2 / Nexurn 21MC-3

使用說明書

為了您孩子的安全，請於使用前閱讀本使用說明書，在理解後按照記載內容來正確使用。

- 將本使用說明書保存在底座套的存儲袋內。

本產品為CNS 11497標準認可的產品。

- 半通用型：質量等級 0+、I
- 適用體重：18kg以下
- 本產品為ISOFIX兒童保護裝置，適用於配備ISOFIX固定支架（柱）的汽車。
- 本產品僅限與Combi「適用車型清單」中所列車型之汽車座席配合使用。



注意

長時間使用會造成幼兒負擔，盡量避免長時間連續使用，建議每使用一個小時便稍作休息。



危險

如果幼童體重少於9kg，必須使用後向模式安裝。這時使用前向模式是非常危險的。

使用前

使用各部件

車上安裝及拆除

保養及其他

目錄

使用前

使用前	2
各部件名稱	3
使用條件	7
可以安裝的汽車座席	9
不能安裝的汽車座席	10
本產品的安全使用	11

使用各部件

角度調節的使用方法.....	17
旋轉座椅.....	18
座椅的安裝和拆卸.....	19
兒童肩帶位置的調節方法.....	21
讓幼童乘坐的方法.....	23
讓幼童離座的方法.....	26

車上安裝及拆除

安裝前事先準備.....	27
從車上安裝的方法.....	29
安裝完後的確認方法	32
從車上拆除的方法.....	33

保養及其他

內墊的使用方法.....	35
遮陽篷的使用方法.....	37
護套的安裝和拆卸.....	40
保養方法.....	43
保管及廢棄方法.....	44

使用前

承蒙購買本公司產品兒童安全座椅，深表感謝。使用前請仔細閱讀本說明書，然後正確使用。

〈關於中古品的使用〉

- 嚴禁使用既往使用經歷不明的產品，尤其嚴禁使用事故經歷不明的產品。
- 當出現破裂或是較大傷痕、固定零件鬆動等情況時，嚴禁使用。可能會因碰撞事故或產品掉落等承受強烈衝擊。

兒童安全座椅是在交通意外等情況發生時，為盡量減少損傷而設計的，但不保證完全沒有受傷。在使用兒童安全座椅時，大人也必須同行。

● 關於標識

本書中所表示[危險][警告][注意]等標記，是指如果不遵守正確使用方法時，按照可以預料的危害或損害的迫切程度，大小程度進行區分，內容是非常重要的，請務必遵守。

標識	標識的內容
 危險	如果操作錯誤，會直接引致死亡或重大傷害。
 警告	如果操作錯誤，會有可能引致死亡或重大傷害。
 注意	如操作錯誤，會有可能造成傷害，或組件損壞。
 <small>小提示</small>	有關兒童安全座椅使用上建議參考的內容和有幫助的小提示。

各部件名稱

請在使用前確認各部件是否齊全。

- 妥存收據 (購買憑證) 和本說明書。

本說明書以簡單易明瞭的目的來描述，故與實際產品可能有異。

捆包內容

本體

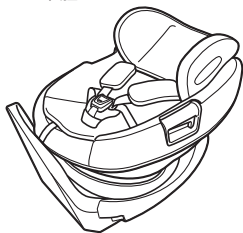

內墊

泡棉型



泡棉頭墊

泡棉座墊

無泡棉型



說明書 (書本)

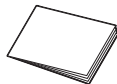

ISOFIX 蓋子



遮陽篷



底座套

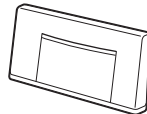

待續 →

使用前

書中使用的“本體”、“座椅”、“頭靠”、“底座”和“支撐腿”指下面所示部件。

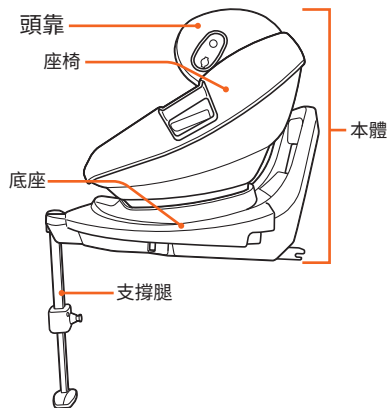

各部件名稱

正面

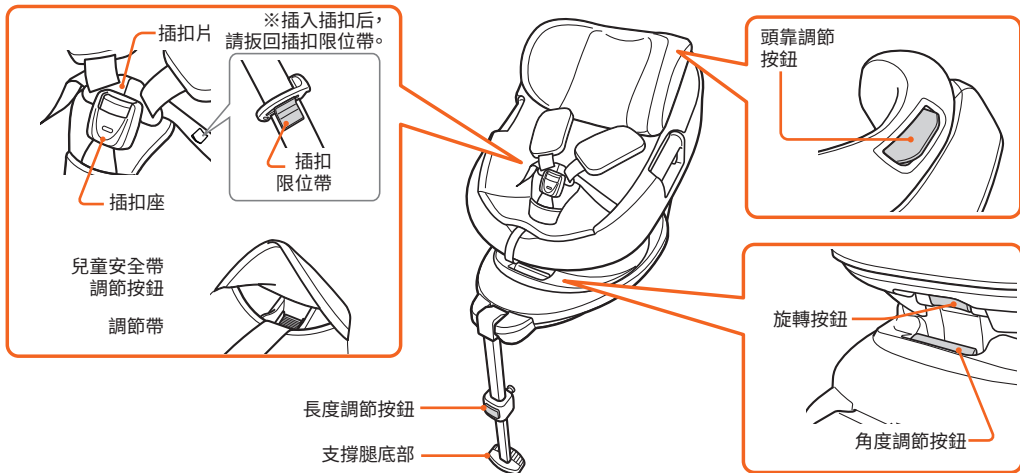



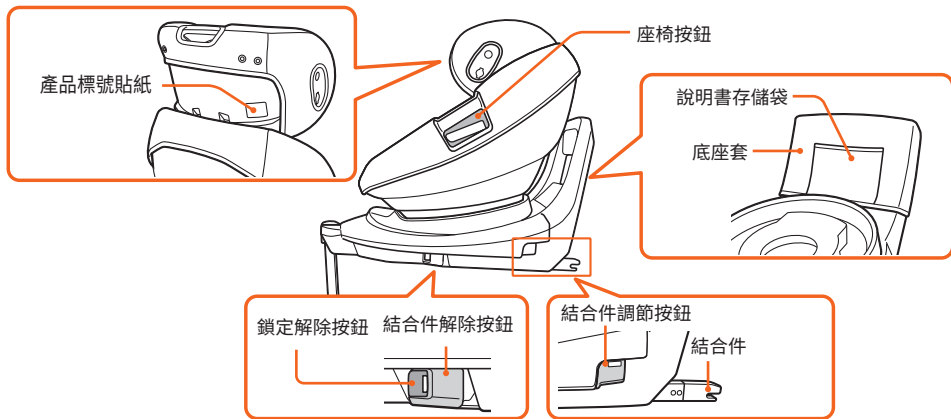

背面

側面



使用條件

本部分介紹如何確定安裝方向，並根據孩子的體重使用內墊。

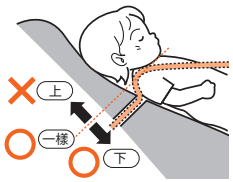
後向 (相對行車方向後向安裝)	
使用條件	內墊的使用條件
 <p>參考體重: 2.5kg~13kg以下 參考年齡: 初生嬰兒~約2歲左右 * 初生嬰兒: 指出生時體重在2.5kg以上，且懷孕期滿37週以上。</p>	<p>幼兒體重少於7kg以下時 一定要使用泡棉型內墊</p> <div style="display: flex; align-items: center;"> <div style="border: 1px solid black; padding: 5px; margin-right: 10px;"> <p>警告</p> <p>請務必正確安裝內墊，並在充分貼合兒童身體的狀態下使用。</p>  </div> <div style="display: flex; flex-direction: column; align-items: center;">  </div> </div>
	<p>體重7kg以上13kg以下時 *根據幼兒的體重使用無泡棉型內墊</p> <div style="display: flex; align-items: center;">  </div>
<h3>兒童肩帶的位置</h3> <p>請將兒童肩帶調整至與小孩肩膀一樣或肩膀下的位置。</p>	
	

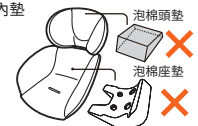
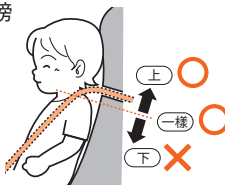
前向（相對行車方向前向安裝）	
使用條件	內墊的使用條件
 <p>參考體重：9kg以上~18kg以下 參考年齡：2歲~約4歲左右 ※乘坐時幼童頭部不能超過頭靠</p> <p>危險 如果幼童體重少於9kg，必須使用後向模式安裝。這時使用前向模式是非常危險的。</p> <p>警告 前向安裝，勿提供2歲以下兒童乘坐，超過2歲兒童，仍宜儘量使用後向安裝。</p>	<p>體重9kg~13kg以下時 *根據幼兒的體重使用無泡棉型內墊</p>  <p>體重13kg~18kg以下時</p> <p>禁止使用</p>
	<p>兒童肩帶的位置</p> <p>請將肩帶調節至與小孩肩膀一樣或肩膀上的位置。</p> 

可以安裝的汽車座席

本產品為ISOFIX兒童安全座椅，適用於配備ISOFIX固定支架(柱)的汽車，並為CNS 11497標準認可的產品。

ISOFIX兒童安全座椅只可安裝在已被認可的汽車上。但是這並不表示可以安裝於已經配備ISOFIX固定支架(柱)的任何汽車上。當使用此產品時，請務必參考汽車使用手冊，確認是否適合安裝以下ISOFIX兒童安全座椅。

幼兒體重	組別	類別	大小等級	固定器
未滿13kg	0+組	半通用型 (半通用)	E	ISO/R1
			D	ISO/R2
			C	ISO/R3
9kg以上~18kg以下	I組	半通用型 (半通用)	A	ISO/F3

※前向時，除非靠背打到最直立的狀態，否則並不一定適合所有的車輛安裝。

關於 ISOFIX 固定支架

ISOFIX固定支架是指為了安裝ISOFIX兒童安全座椅而在汽車座椅的靠背和座席之間安裝的支架(柱)。根據不同的汽車類型，名稱或位置可能會有不同，所以請檢查汽車使用手冊。

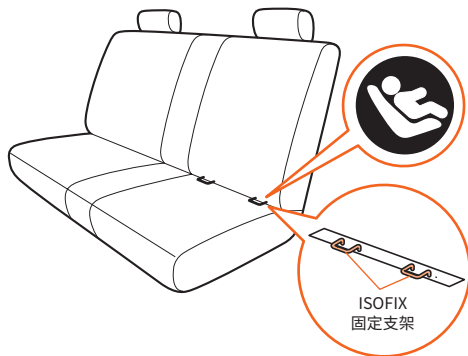

不能安裝的汽車座席

如果滿足以下任一條件，請勿使用該座席。

即使是以下所示的汽車座席中沒有提及的，若不能妥當的固定此兒童安全座椅，請勿使用本產品。

- 未配備 ISOFIX 固定支架（柱）的汽車座席。

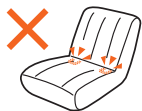

- 相對行車方向，橫向或後向的汽車座席。

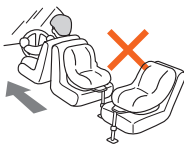

- 切勿安裝於特殊設計的可滑動式汽車座席或座席底部設有收藏箱的汽車座席。

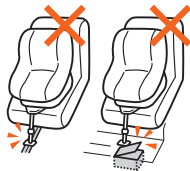

- 設有安全氣囊的汽車座席；只設有側氣囊的座席則可進行安裝。



- 汽車座席極度凹凸不平，令安裝不穩的座席。



- 座席的座面過低或太高，或因為地板的形狀引致支撐腿無法正常安裝的座席。



本產品的安全使用

⚠危險

以下的錯誤操作，非但不能發揮兒童安全座椅應有功能，更會引致危險。

- 請勿讓不符合使用條件的幼童乘坐本兒童安全座椅，或是安裝在不合適的汽車座席上。



- 請按照使用說明書及本體上的指示將座椅固定，請不要用其他方式固定。



- 支撐腿處於收納狀態時請不要進行安裝。請務必將支撐腿取出並調整長度再使用。



- 設有安全氣囊的汽車座席。意外時彈出的氣囊會造成重大衝擊，對幼兒構成危險。



- 本產品不能以車輛安全帶固定。

※依台灣交通部法規要求，兒童安全座椅不得置於前座(副駕駛座)。

待續 →

⚠ 危險

- 請勿讓兒童在兒童安全座椅上站立，蹲身或跪坐在座面上。



- 汽車頭枕可能會干擾兒童汽車安全座椅的座位，阻止兒童汽車安全座椅的傾斜和旋轉操作，或妨礙座椅鎖定到位。
如可能，拆下汽車頭枕。若無法拆下汽車頭枕，請將兒童汽車安全座椅安裝至其他車座上。

⚠ 緊急逃脫

有緊急事故時，家長請按下插扣座的按鈕，鬆開兒童安全帶，令幼童可以逃出車外。



使用前

本產品的安全使用

警告

以下的錯誤操作，非但不能發揮兒童安全座椅應有功能，更會引致危險。

- 請不要在安全帶過鬆的情況下使用本兒童安全座椅，以免意外時幼童跌出，或令安全帶纏脖子引致窒息。



- 兒童安全座椅經過強烈撞擊或從高處墜下會因撞擊後損害而失去保護功能，即使表面沒有破損也絕對不能再使用。請更換兒童安全座椅。



- 不要讓幼兒單獨一個人留在車內。陽光強烈的日子，車內溫度升高，有可能使幼兒脫水而引致死亡危險。這也是發生意外事故的根源。不要將兒童在無人照看的情況下放置在兒童安全座椅內。所以，幼兒必須與大人一同乘坐方可使用。



- 假如插扣片被垃圾或食物殘渣卡住而無法插緊，又或是因某些原因而未能鬆開插扣片，請聯絡客戶服務部或當地代理商，進行檢查或維修。



- 兒童安全帶如果有損壞的情形，請不要使用。如需維修請向經銷商查詢。



- 調節帶沒有固定在座墊裡的時候，請勿使用，否則有纏繞脖子窒息的可能。



待續 

警告

使用前

- 請勿擅自改造兒童保護裝置，或以本使用說明書記載以外的方法操作本兒童保護裝置。



- 即便是幼兒沒有坐到兒童座椅上的時候，也請務必使用連接器進行固定。否則當發生緊急剎車等情況時，會翻倒在車內，對駕駛造成不便。



- 請勿安裝在緊急情況下會阻礙同乘乘客逃出的座席上。



本產品的安全使用

⚠注意

以下的錯誤操作，可能會導致人身傷害或物品損壞。

- 請小心勿讓車門或其他可動部分夾到兒童安全座椅。



- 在陽光直接照射下，本體插扣片等金屬變熱，進而對幼兒會造成灼傷。將幼兒放置於兒童安全座椅前，請先觸摸兒童安全座椅各部分以確保不會對幼兒造成灼傷後再使用。



- 請勿放置未被固定的物件在車內，以免緊急剎車時幼兒被物件所傷。



- 如果兒童安全座椅的表面材料是用皮革所製成，故此在安裝後留在表面的折痕可能不會消除。

- 如果將兒童座椅當作普通的椅子使用，可能會因翻倒而導致受傷。請勿以本書中未記載的方法使用。



- 請勿拆下本兒童保護裝置的座墊使用，並請勿替換本產品以外的組件。（以免影響受衝擊時兒童保護裝置的安全性。）



- 操作或調節時請加倍小心，以免指甲被夾到或卷入插扣裏面。



- 請勿在駕駛時調節兒童安全座椅，而且切勿讓其他同行的幼兒觸摸兒童安全座椅。



- 請勿在有兒童乘坐時安裝、拆卸、搬運。

⚠ 日常檢查

為了發揮兒童安全座椅的功能，行車前應該做好以下檢查。

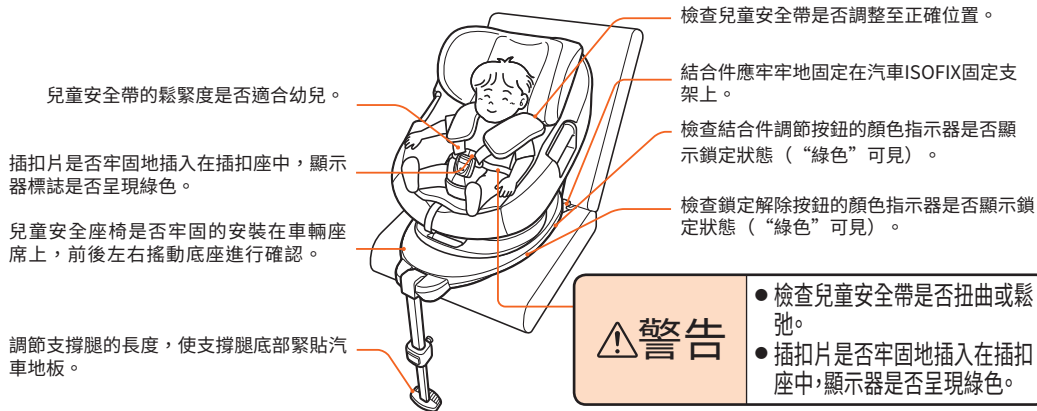

※圖中所示是前向模式使用的例子

角度調節的使用方法

傾斜角度可根據兒童的具體情況分5個等級調節。

- 1 ① 當向前拉角度調節按鈕時；
② 調節座席靠背角度。
(前向和後向模式皆有 5 個等級可調)

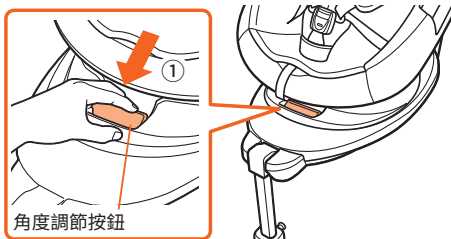

注意

- 調節座椅角度時，請勿讓兒童的手和手指等靠近座椅。還要注意其他乘員的手。手和手指等可能會被卡住，甚至受傷。
- 注意不要讓垃圾、食物碎屑或其他異物進入部件之間間隙。這可能會導致故障。

- 2 鬆開角度調節按鈕，試著前後搖動座椅以確保鎖定到位。



警告

完成調節操作後，請確保角度調節按鈕發出“咔嚓”聲後返回至初始位置，且座椅鎖定到位。（這可能會對碰撞時的安全性能產生負面影響。）

旋轉座椅

座椅可以旋轉，以便兒童更容易就座和離座。

- 1 ① 向上按壓旋轉按鈕的同時，旋轉座椅。
② 座椅開始旋轉後，可釋放旋轉按鈕。旋轉座椅，直至其發出“咔嚓”聲鎖定到前向或後向位置。

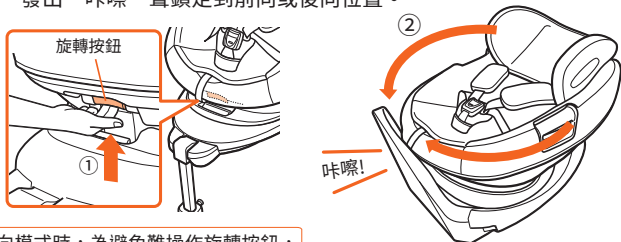

小提示

後向模式時，為避免難操作旋轉按鈕，請把座椅角度調到最直立的狀態。



- 請勿在兒童汽車安全座椅側轉的情況下行駛車輛，否則兒童汽車安全座椅將無法正常使用，對兒童有危險。
- 行駛期間不要旋轉座椅。



- 旋轉座椅時，請勿讓兒童的手和手指等靠近座椅。還要注意其他乘員的手。手和手指等可能會被卡住，甚至受傷。
- 注意不要讓垃圾、食物碎屑或其他異物進入部件之間間隙。這可能會導致故障。

- 2 左右搖動座椅，以確保鎖定到位
※ 由於結構原因，即使鎖定到位，也會感到座椅輕微搖晃並發出咯咯聲。這是正常的，且不影響正常使用。

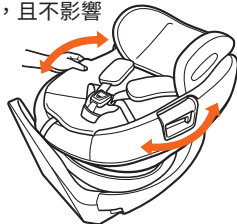

完成旋轉操作後，請確保旋轉按鈕發出“咔嚓”聲後返回至初始位置，且座椅鎖定到位。（這可能會對碰撞時的安全性產生負面影響。）

座椅的安裝和拆卸

座椅可以拆卸，以便於安裝到車輛上。

拆卸座椅

- 1 ① 向上按壓旋轉按鈕的同時，
② 旋轉座椅，使其與底座成 90°。
(請參閱“旋轉座椅”。)

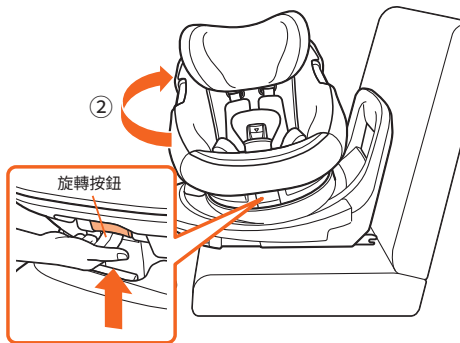

- 2 ① 抓住位於左右兩側手柄上的座椅按鈕的同時，
② 提起座椅。
※ 必須同時操作兩個按鈕，才能提起座椅。

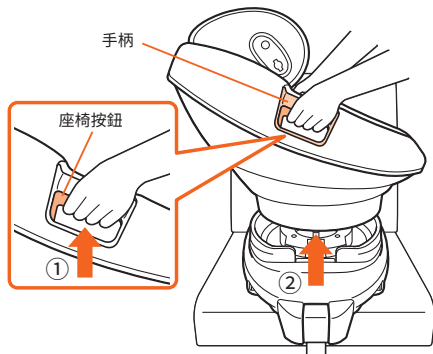

安裝座椅

- ① 手持座椅，使其與底座成 90° 。
- ② 將座椅底部與底座的圓形對齊，並將座椅置於底座上。

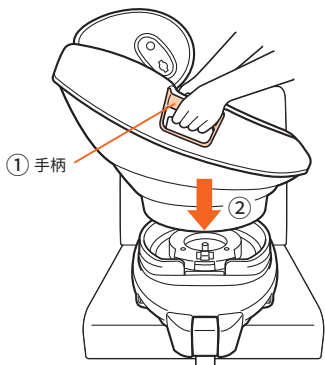

- ② 旋轉座椅，直至其發出“咔嚓”聲鎖定向前或後向位置。

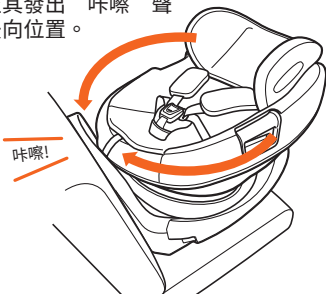

注意

- 拆裝座椅時，請勿讓兒童的手和手指等靠近座椅。還要注意其他乘員的手。手和手指等可能會被卡住，甚至受傷。
- 注意不要讓垃圾、食物碎屑或其他異物進入部件之間間隙。這可能會導致故障。

兒童肩帶位置的調節方法

本產品根據孩子的成長情況，在使用時可以改變肩帶的位置。兒童肩帶的位置，可以作8階段的調節。

兒童肩帶位置參考

● 後向模式使用時

請將肩帶調節至小孩肩膀一樣或肩膀下的位置。

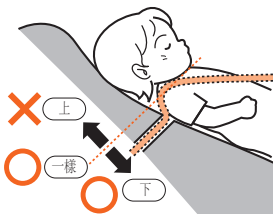

● 前向模式使用時

請將肩帶調節至與小孩肩膀一樣或肩膀上的位置。

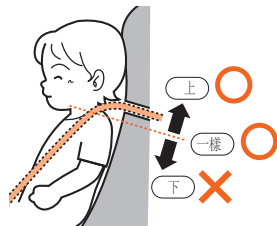

- 1 ① 按下兒童安全帶調節按鈕（裡面）的同時，
 ② 向前拉動左右兩側的兒童安全帶，以放鬆兒童安全帶。
 ※ 即使拉扯肩帶套，兒童安全帶也不會變鬆。

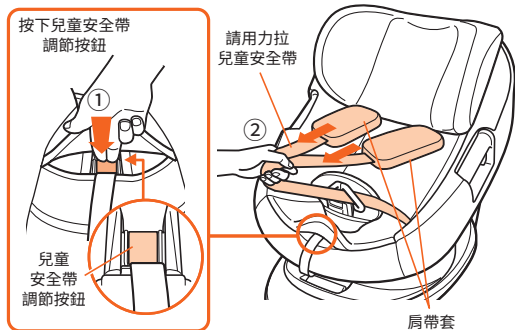

- 2 ① 拉起頭靠調節桿的同時，調整頭靠的高度。
 ② 在適當的位置鬆開頭靠調節桿。
 ③ 試著上下移動頭靠以確保其固定妥當。

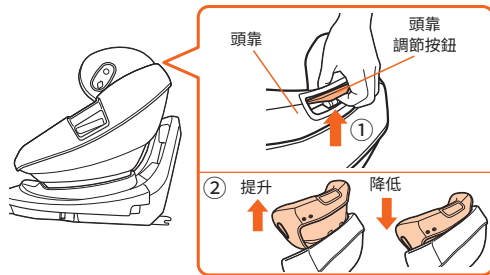

- 調節兒童肩帶位置可收緊或放鬆兒童安全帶。
- 用兒童安全帶將孩子固定之後，請不要再調節肩帶的位置。

讓幼童乘坐的方法

- 1 向上按壓旋轉按鈕的同時，旋轉座椅，使正面朝向車門一側，以便兒童更容易就座。

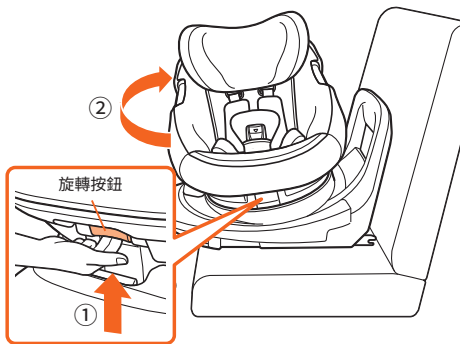

- 2 ① 按下兒童安全帶調節按鈕（裡面）的同時，
② 向前拉動左右兩側的兒童安全帶，以放鬆兒童安全帶。

※ 即使拉扯肩帶套，兒童安全帶也不會變鬆。

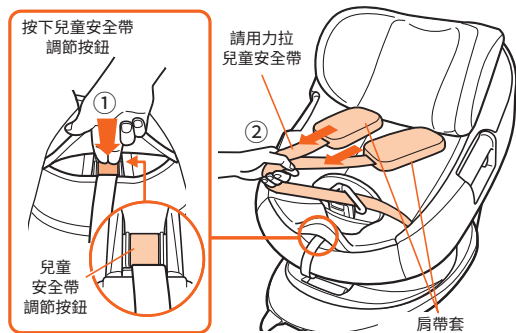

- 3 ① 按下插扣按鈕，取出插扣片。
 ② 讓幼童坐於兒童安全座椅，將雙臂穿過肩帶。
 使用內墊時請確認幼兒深坐在內墊內。
 ③ 請確認左右的肩帶沒有扭曲。

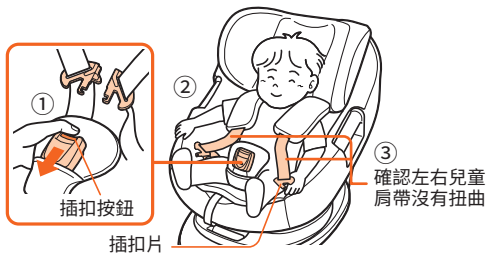

- ② 當使用內墊時，讓幼兒深座入兒童安全座椅內。



警告

- 兒童乘坐安全座椅時，請讓其脫掉較厚的外套。否則可能會無法完全約束住兒童。
- 請勿讓幼童穿著兩腿不能分開的衣物。
- 請勿用毛巾等包裹幼童乘坐。
- 請勿讓幼童如右圖以不正確的姿勢坐進兒童安全座椅，以免造成危險。



4 ① 對齊左右插扣片，然後一同插進插扣座中，直至聽到「咔嚓」聲。

② 確保插扣顏色顯示器變成“綠色”。

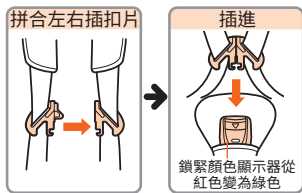

- 確保兒童汽車安全座椅的插扣片牢固插入插扣中，且顏色顯示器為綠色。
- 插扣片插入插扣後，若顯示器沒有變為綠色，請不要使用兒童汽車安全座椅。

小提示

- 插扣的按鈕已牢牢固定住，僅憑孩子力氣是無法鬆開的。
- 如果沒有對齊左右的插扣片，就無法插入插扣。

25

5 ① 拉下兒童腰帶，牢牢地固定骨盆位置。

② 兒童肩帶應始終位於兒童肩膀的中心。

③ 將調節帶拉向操作者。

④ 請注意在幼童與兒童安全帶之間，留大約一只成人的手的空間較為合適，在安全帶太緊或太鬆時，請調節兒童安全帶的長度。



務必將兒童安全帶調整到合適長度。若不根據兒童的身形調整兒童安全帶，發生碰撞時兒童可能會從座椅上飛出去，或者嬰兒束帶過鬆可能會纏繞在幼童的脖子上並導致窒息。

6 將座椅旋轉到向後或向前的位置。

讓幼童離坐的方法



在安裝了內墊的狀態下，兒童安全帶拉至最大長度依然感覺太短時，請將頭靠的高度調到最頂部，拉出兒童安全帶並將頭靠高度還原。

※兒童乘坐時，請務必先將頭靠調整到與兒童身高相適應的高度。

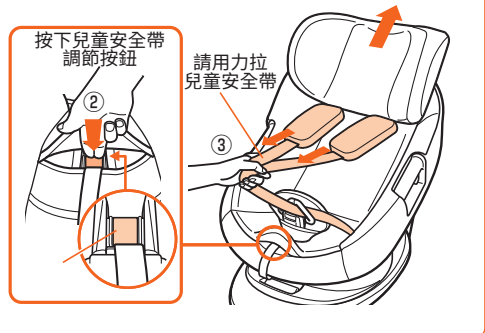

按下兒童安全帶調節按鈕

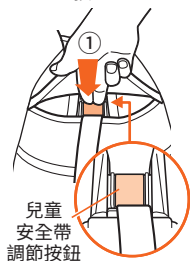

請用力拉兒童安全帶



安裝前事先準備



危險

- 切勿使用與本使用說明書中所述方法及主體上所示方法以外的其他方法安裝兒童汽車安全座椅。
- 本兒童安全座椅不能以汽車安全帶形式固定。
- 切勿將兒童汽車安全座椅安裝到裝有前安全氣囊的汽車座椅上。發生碰撞時，展開的安全氣囊會對兒童汽車安全座椅產生強大衝擊，這對兒童是非常危險的。
- 支撐腳在收納的狀態下請勿進行安裝。

- 1 ① 請將汽車停放在平地，以及在兩邊車門能完全打開的地方進行安裝。

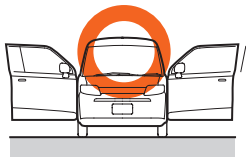

- ② 為方便進行安裝，請將前座座椅滑向前方，並將椅背往前傾斜。

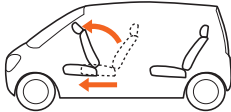

- 2 ① 將可以取出的汽車頭枕卸下。
※ 將拆下的汽車頭枕存放於後備廂或貨廂內。
- ② 如可能，將汽車座椅靠背稍微傾斜。

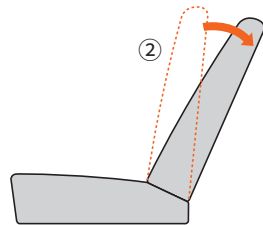
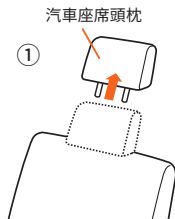

3 將 ISOFIX 蓋子安裝至 ISOFIX 固定支架上。

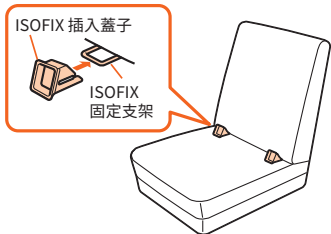

小提示



ISOFIX 固定支架有時被汽車座席擋住難以看到，使用附帶的 ISOFIX 蓋子可以使安裝更簡單。根據車輛座席不同，如若安裝後會使本體背面和車輛靠背之間空隙變大，這時請不要使用 ISOFIX 蓋子，請直接安裝兒童座椅。

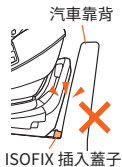

小提示



- 安裝兒童汽車座椅時無需拆卸座椅，但拆卸座椅後安裝會變得更加容易。
- 如果在未拆掉座椅的情況下將安全座椅安裝到車中，安裝方法與先安裝底座時相同。(請參閱“從車上安裝的方法”)。
- 座椅有前向和後向兩種使用方式，但安裝方法是一樣的。



從車上安裝的方法

本產品有前向和後向兩種使用方式，但安裝方法是一樣的。

- 1 ① 拆卸座椅。（請參閱“座椅的安裝和拆卸”）
② 伸展支撐腿，直至其發出“咔嚓”聲並停止。
③ 向上推動底座側面結合件調節按鈕的同時，
④ 盡力拉出結合件。
※ 對左右兩側的結合件執行此步驟。

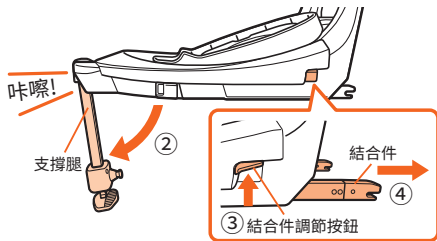

警告 請務必使用底座套。

- 2 ① 安裝底座套，讓使用說明書存儲袋位於內側。
② 將結合件安裝到左右兩側的 ISOFIX 固定支架上，並推動直至發出“咔嚓”聲鎖定到位。
③ 檢查顏色指示器是否顯示鎖定狀態（“綠色”可見）。



- 3 ① 向上推動左右兩側結合件調節按鈕的同時，
 ② 用力推動底座，直至底座後部與汽車座椅靠背接觸，然後鬆開底座。
 ③ 檢查顏色指示器是否顯示鎖定狀態（“綠色”可見）。”



- 4 ① 按支撐腿長度調整按鈕的同時，
 ② 伸展支撐腿，直至支撐腿底座牢固地壓在車輛地板上。
 ③ 鬆開長度調整按鈕，進一步伸展支撐腿，直到發出“咔嚓”聲。
 ④ 檢查顏色指示器是否顯示鎖定狀態（“綠色”可見）。

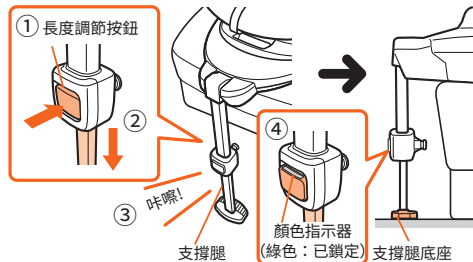

從車上安裝的方法

- 5 若汽車座席靠背可以傾斜，調整傾斜角度，使其與底座後部的間隙盡可能小。

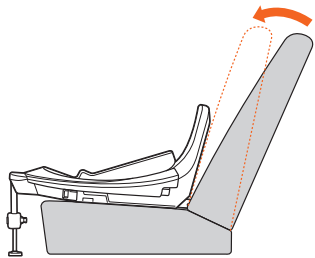

- 6 安裝座椅。（請參閱“座椅的安裝和拆卸”。）

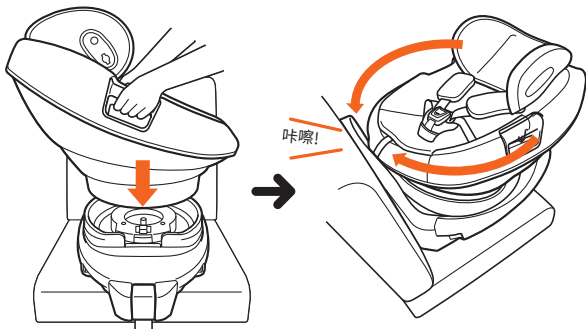

安裝完後的確認方法

當安裝完成後，請通過以下幾點來確認是否正確安裝。

- ① 鎖定顯示變為“綠色”。“綠色”為可見)。
- ② 檢查支撐腿的長度是否調節妥當，以確保支撐腿底座牢固地壓在車輛地板上。
- ③ 請握著底座前後左右搖動，確保安裝牢固。

如有任何問題，請聯繫Combi的客服中心。

小提示



有的車輛可能會出現座椅扶手等遮擋住指示器而難以通過目視予以確認的情況。這種情況下，將連接器插入ISOFIX安裝扣件時，請將左右連接器一直插到底，直到發出“咔嚓”聲，通過聲音確認安裝到位。此時，請抓住安全座椅的底座向前拉，確認底座無法移動，也沒有出現左右偏斜，而是妥善安裝到位，然後進行②③的完成檢查。

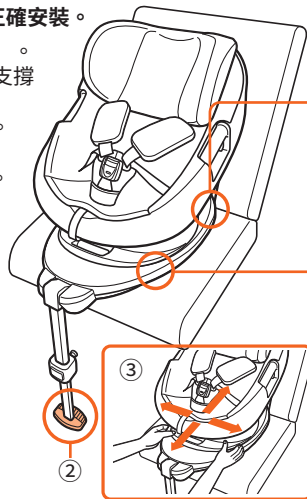

從車上拆除的方法

1 從汽車上拆除

- ① 拆除座椅。(請參閱“座椅的安裝和拆卸”。)
- ② 按支撐腿長度調整按鈕的同時，
- ③ 縮短支撐腿，

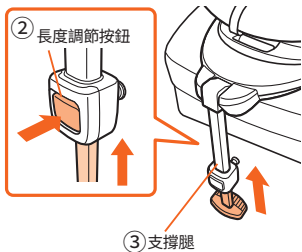

- 2 ① 向上按壓左右兩側結合件調節按鈕的同時，
- ② 向前拉底座。

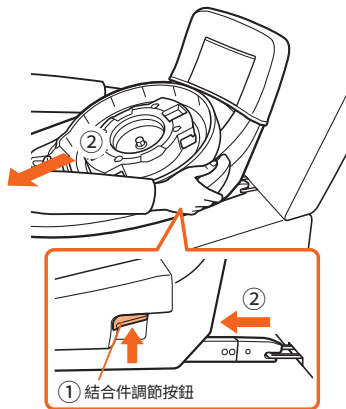

- 3**
- ① 用一只手按住底座的背板。
 - ② 緊緊捏住任一側的鎖定解除按鈕。
 - ③ 直直地向前拉動結合件解除按鈕。
 - ④ 確認顏色指示器已經切換為解鎖狀態（即看不到“綠色”部分）。

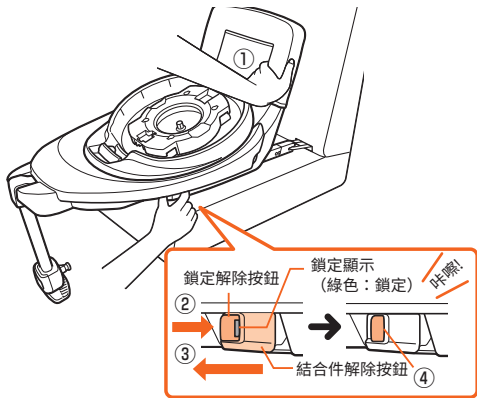



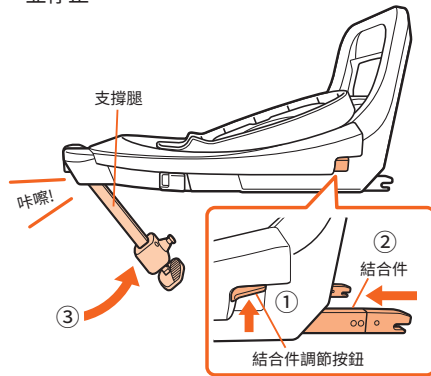

- 4**
- ① 向上推動底座側面結合件調節按鈕的同時，
 - ② 縮回結合件。
 - ③ 慢慢折疊支撐腿，直至其發出“咔嚓”聲並停止。

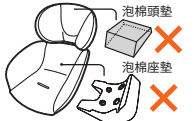

內墊的使用方法

使用方法因兒童的體重不同而有所不同。

後向（相對行車方向後向安裝）		前向（相對行車方向前向安裝）	
幼兒體重少於7kg以下 一定要使用泡棉型內墊	體重7kg以上13kg以下時 *根據幼兒的體重使用無泡棉型 內墊	體重9kg~13kg以下時 *根據幼兒的體重使用無泡棉型 內墊。	體重13kg~18kg以下時
			

⚠危險

錯誤使用內墊會對幼兒造成危險，
請詳閱說明書並正確使用內墊。

⚠注意

請勿把拆下來的內墊放在汽車內，以
免內墊在車內滾動時影響駕駛。

小提示



即使幼童體重9~13kg以下的情況下使用內墊，幼童安全帶太短的情況也有發生。如在調節兒童安全帶依然緊繃的情況，可將無泡棉型內墊取出再使用。

內墊的安裝和拆除

- ① 提起頭靠。(請參閱“兒童肩帶位置的調節方法”。)
- ② 要安裝或拆除內墊，請在頭靠背面的兩個位置上緊固或鬆開鈕扣。
- ③ 按下插扣按鈕，並從插扣中取出插扣片。
- ④ 將插扣穿過插槽，以安裝或拆除內墊。

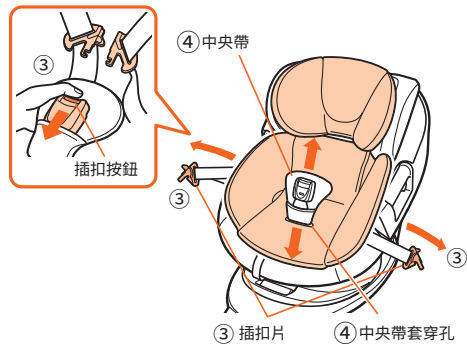
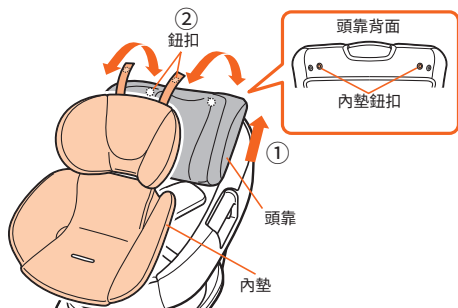

遮陽篷的使用方法

使用方法因座椅的朝向不同而有所不同。

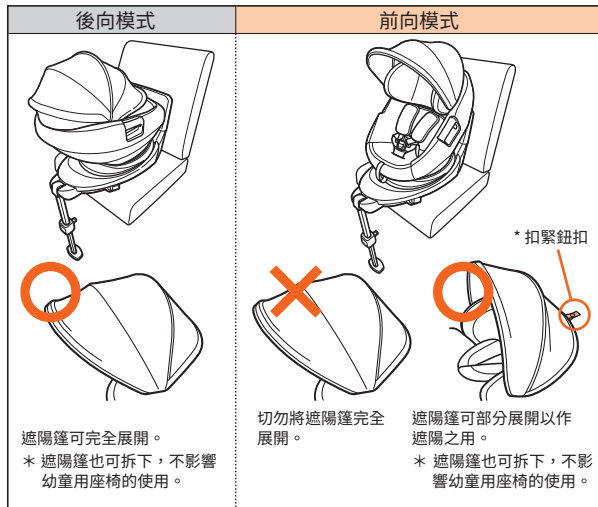

警告

- 若未按規定使用遮陽篷，則一旦發生碰撞或其它事故，幼童會觸碰到遮陽篷，十分危險。務必仔細閱讀說明書，並按照說明正確使用遮陽篷。
- 在前向模式下，收摺使用或拆卸遮陽篷。

注意

- 搬運本幼童用座椅時，請勿施力於遮陽篷。否則可能會損壞本產品。
- 切勿在遮陽篷上安裝玩具、遮陽物等其它物品。緊急制動或發生碰撞時，上述物品可能會傷害到幼童。

根據產品規格，遮陽篷的形狀可能會有不同。

安裝遮陽篷

- ① 提起頭靠。（請參閱“兒童肩帶位置的調節方法”。）
- ② 把遮陽篷向後收摺。
- ③ 將左右接頭 A 與頭靠兩側的連接孔 A 的形狀對齊，並將接頭插入連接孔。
- ④ 圍繞接頭 A 向後旋轉遮陽篷時，
- ⑤ 將左右兩側的接頭 B 插入頭靠兩側的連接孔 B 中，直到發出“咔嚓”聲。

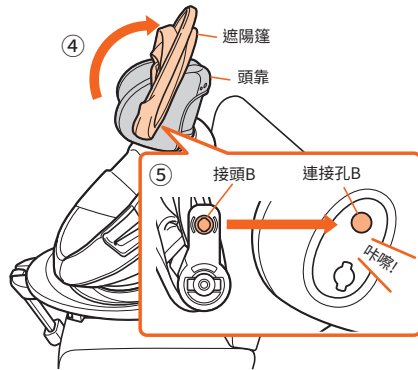
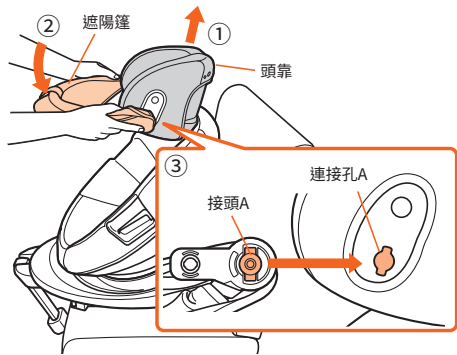

遮陽篷的使用方法

安裝遮陽篷

- ⑥ 將遮陽篷背面的兩個鈕扣緊固在頭靠套上的遮陽篷固定鈕扣上。

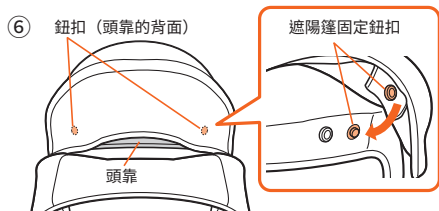

使用前向模式時（遮陽）

- ① 將遮陽篷向後收摺。
- ② 將遮陽篷背面的鈕扣帶子穿過篷頂的扣帶環（前向模式），並扣緊鈕扣。

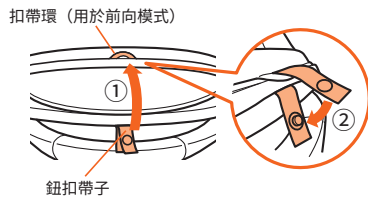

護套的安裝和拆卸

待續 →

先拆卸遮陽篷，再拆卸其他護套。

安裝並拆卸頭靠套

- ① 提起頭靠。
(請參閱“兒童肩帶位置的調節方法”。)
 - ② 緊固或鬆開頭靠套背面上部的兩個掛鉤。
 - ③ 安裝或拆卸頭靠套。
- ※ 注意不要損壞安裝在頭靠上的緩衝泡棉。

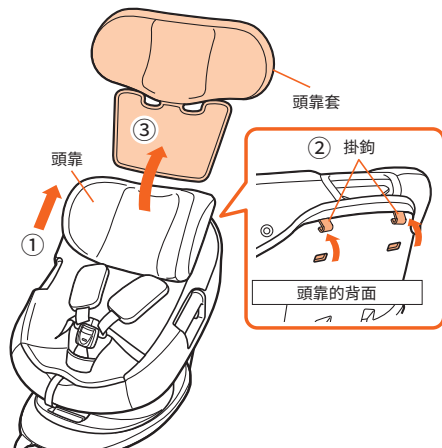

護套的安裝和拆卸

座墊的安裝和拆卸方法

- ① 緊固或鬆開座椅表面內側左右兩個掛鉤。
- ② 緊固或鬆開椅套前側的兩個掛鉤。
- ③ 緊固或鬆開座椅表面側面的左右四個掛鉤。
- ④ 在座墊內側，緊固或鬆開調節帶前端的粘扣。
- ⑤ 安裝或拆卸座墊。

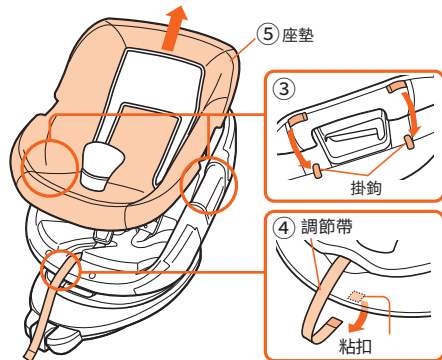
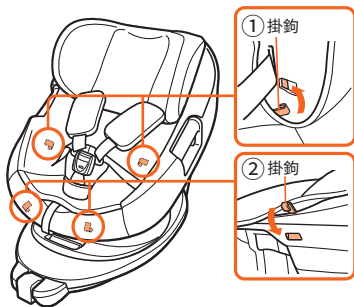

肩帶套的安裝和拆卸方法

緊固或鬆開兩個鈕扣。

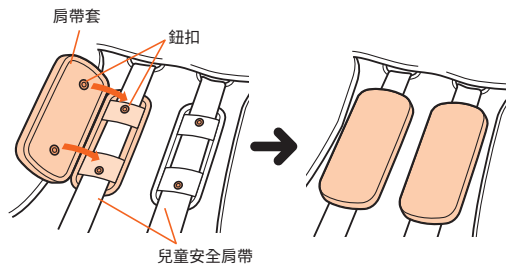

保養方法

座椅套和其他縫製部品的清潔

請遵循下述洗滌說明和注意事項

- 請遵守縫製品上所標示的洗滌指引。
- 使用洗衣機清洗時請把縫製品放進洗衣網，避免導致脫線、損傷等問題。
- 溫水手洗或弱速機洗。
- 請勿使用漂白劑。
- 清洗時建議使用中性洗滌劑，使用含有螢光劑、漂白劑的清洗劑可能會引起皮膚粗糙、濕疹等，所以請不要使用這類清洗劑。
- 橫型洗衣機（洗衣槽橫向，並且傾斜）使用的時候，請注意避免水量過少。
- 由於產品的特性，有輕微的脫色的可能。
- 建議和其他的衣物分開清洗和脫水。
- 輕輕擰乾後，整理好形狀，放於陰涼處晾乾。
- 請勿使用熨斗熨燙。
- 請勿使用乾燥機或乾洗。



請勿使用未經稀釋的中性洗滌劑、汽油、苯或其他有機溶劑進行清洗。否則可能會令主體和兒童安全帶受損，對兒童十分危險。

遮陽篷的保養

- 請使用海綿蘸取清洗劑或溫水擦拭清潔。請勿將遮陽篷浸泡在洗滌劑水溶液中。
- 使用洗滌劑清潔乾淨後，請使用濕（含水）毛巾或海綿擦拭，避免洗滌劑殘留。
- 使用乾布擦乾水分，放於陰涼處晾乾。
- 由於產品的特性，有輕微的脫色的可能。

主體和兒童安全帶的保養

一般情況下請使用擰乾的濕（含水）毛巾擦拭。如果髒污程度較為嚴重，可使用稀釋過的中性洗滌劑清洗，然後再使用擰乾的濕（含水）毛巾擦拭。清洗完畢後，放於陰涼處晾乾。

聚氨酯材料

- 座椅套和其他縫製部品所用的染料可能會印染到這些部件背面的聚氨酯材料上。這不影響質量和安全。

內墊

- 清洗前，從內墊拆下泡棉墊。

保管及廢棄方法

保存

主體

本產品長期不用時，請將其從汽車座椅上取下，並放在通風良好、無陽光直射且兒童無法觸及的地方保存。

使用說明書

始終將本使用說明書保存在底座套的存儲袋內。

廢棄

- 廢棄本兒童安全座椅時，請遵循您所在地區的規定。
- 如果受到撞擊或從高處墜落或即使掉落一次，本幼兒童安全座椅皆可能會受到結構性損傷。這種情況下，即使未有可見損傷，也請立即停止使用本兒童安全座椅。因事故廢棄本兒童安全座椅時，請先拆下座椅套和其他部件再行廢棄，以免本產品被他人重複利用。

標準使用壽命

本產品的“標準使用壽命”為“新購買後八年”。該標準使用壽命到期後，材料老化可能會導致兒童汽車安全座椅無法正常工作，對兒童非常危險。

- 為了避免不可預見的情況，請勿使用超過標準使用壽命的產品。
- 務必保存經銷商開具的收據（購買憑證），作為新購買日期的記錄。
 - 即使在標準使用壽命內，由於使用、環境和儲存條件等原因，產品也可能出現故障，不保證此期間的產品質量。任何超過保修卡上註明的“自購買之日起一年”保修期的維修將收取費用。
 - 出於產品整體安全原因，不接受超過標準使用壽命的產品維修。
 - 避免重複使用具有未知使用歷史的產品。

汽車型號符合示例

●本製品屬於“半通用”幼童保護裝置，只可安裝在製造商已確認可安裝的汽車上。

	車種名	年份	型式	座席位置	前向	後向
TOYOTA	C-HR	16.12~	GX#YX#	後座席(左右)	○	○
NISSAN	JUKE	10.6~	YE 15	後座席(左右)	○	○
HONDA	FERRD+	16.9~	GB#	後座席(左右)	○	○
MAZDA	CX-3	15.2~	DK#	後座席(左右)	○	○
SUZUKI	SOLIO	15.8~	MA#	後座席(左右)	○	○
DAIHATSU	WAKE	14.11~	LA 7	後座席(左右)	○	○
BMW	×2	18.4~	YH 15/20	後座席(左右)	○	○

【符號說明示例】

- : 可以安裝，請按照說明書指示進行安裝。
- C : 可以安裝，需要另購座椅放置墊。
- D(R) : 可以安裝，請使用車輛的靠背角度調節功能後再進行安裝。
- D(S) : 可以安裝，將車輛座席滑動後再安裝。
- ×2 : 因為是2點式安全帶，所以不能安裝。
- ×3 : 因為汽車座椅的形狀的原因，不能安裝。
- ×4 : 因為汽車安全帶的仕様，不能安裝。
- ×10 : 因為支撐腿不能起作用，不能安裝。

以上車種為適合車種的一部分，也有其他汽車車型可安裝此保護裝置。如需要查詢請聯繫本地供應商。



R31328

名稱: 汽車用兒童保護裝置	保護裝置規格: 質量等級 0+、1
---------------	-------------------

進口商	代理商	台灣康貝股份有限公司 台灣台北市11493內湖路一段360巷6號6樓 電話: (02)7720-8585 www.combi.com.tw
-----	-----	---

*此產品已通過 CNS11497 國家標準測試合格

產地: 中國

內容量: 一入

製造日期: 如標貼標示

主要材質

主體: 聚丙烯

座墊: 表面—多元聚酯纖維 墊材—聚氨酯發泡

委製商: 康貝控股有限公司

香港九龍尖沙咀嘆口道28號亞太中心1003室

電話: (852) 2366-2899

Enquiry 查詢

台灣: 台灣康貝股份有限公司

台灣台北市11493內湖路一段360巷6號6樓

電話: (02)7720-8585

傳真: (886)2-2657-8685

www.combi.com.tw

The logo consists of the word "Combi" in a bold, black, sans-serif font, enclosed within a red dashed-line triangle that points downwards and to the right.

Combi

Nexturn

ISOFIX

EGGSHOCK

Combi Corporation

188186000