

Combi

Combi Child Car Seat SAVETREK

使用說明書



為了您孩子的安全，請於使用前閱讀本使用說明書，在理解後按照記載內容來正確使用。

● 閱讀本說明書後請將說明書放於主體座椅背面的說明書收藏口袋中。

本產品為 CNS 11497 標準認可的產品。

- 半通用型：質量組別 I 組、II 組、III 組
- 適用體重：9kg 以上～36kg 以下的幼童、學童
- 質量組 I (9kg 以上～18kg 以下)
只可安裝在已被認可可能安裝 ISOFIX 型兒童安全座椅的汽車座席上。
- 質量組 II、III (15kg 以上～36kg 以下)

此兒童保護裝置僅適用符合 CNS 3972 或其他等效標準的 3 點式安全帶之車輛座席使用。

⚠ 注意

為避免加重幼兒負擔，請避免長時間使用，建議每使用一小時稍作休息。

目錄

使用前

使用前

使用前	2
各部件名稱	3
使用條件	5
可以安裝的座椅	6
車輛安全帶的種類和使用上的注意點 (使用安全帶時)	7
不能安裝的汽車座席	8
本產品的安全使用	10

兒童用座椅(I組)模式的使用方法

座椅靠背角度調節的方法	16
肩帶位置·頭靠位置的調節方法	17
讓幼童乘坐的方法	19
抱離幼童的方法	21
安裝前事先準備	22
安裝到汽車上	24
安裝完後的確認方法	28
座椅的拆除方法	29

兒童用座椅(II組、III組)模式的使用方法

變更成兒童用座椅(II組、III組)模式的方法	30
頭靠位置的調節方法	35
安裝前事先準備	36
安裝到汽車上	37
讓幼童乘坐的方法	43
安裝完後的確認方法	45
還原到兒童用座椅(I組)模式的方法	46

保養及其他

座椅布套的拆除·安裝方法	50
清洗及保養方法	51
保管·廢棄方法	52
汽車型號符合示例	53

使用前

承蒙購買本公司產品兒童安全座椅，深表感謝。使用前請仔細閱讀本說明書，然後正確使用。





〈關於舊貨的使用〉

- 嚴禁使用既往使用經歷不明的產品，尤其嚴禁使用事故經歷不明的產品。
- 當出現破裂或是較大傷痕、固定零件鬆動等情況時，嚴禁使用。可能會因碰撞事故或產品掉落等承受強烈衝擊。

兒童安全座椅是在交通意外等情況發生時，為儘量減少損傷而設計的，但不保證完全沒有受傷。在使用兒童安全座椅時，大人也必須同行。

● 關於標識

本書中所表示[危險][警告][注意]等標記，是指如果不遵守正確使用方法時，按照可以預料的危害或損害的迫切程度，大小程度進行區分，內容是非常重要的，請務必遵守。

標識	標識的內容
 危險	如果操作錯誤，會直接引致死亡或重大傷害。
 警告	如果操作錯誤，會有可能引致死亡或重大傷害。
 注意	如操作錯誤，會有可能造成傷害，或元件損壞。
 小提示	有關兒童安全座椅使用上建議參考的內容和有說明的小提示。

各部件名稱

請在使用前確認各部件是否齊全。

- 妥存收據(購買憑證)和本說明書。

使用前

包裝箱內容

- 本體
- 內墊
- ISOFIX蓋子
- 說明書(本書)

正面

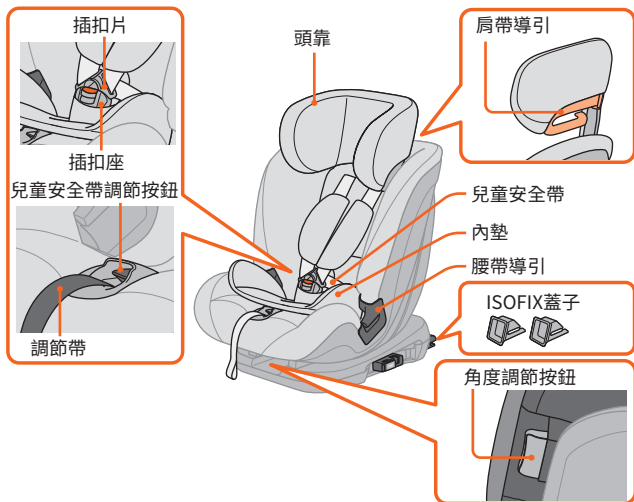

※ 本說明書以簡單易明瞭的目的來描述，故書中圖形與實際產品可能有異。

使用前

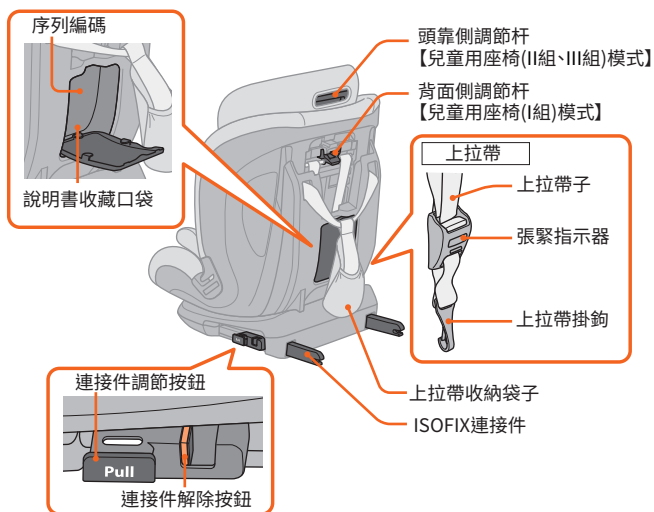

背面



使用條件

配合幼童的體重選用下面其中一種模式使用安裝。

使用前

模式	兒童用座椅(I組)模式	兒童用座椅(II組、III組)模式	
使用狀態			
條件	9kg以上~18kg以下	15kg以上~36kg以下	
參考身高 參考年齡	70cm~105cm 1歲~約4歲	95cm~145cm 3歲~約11歲	
約束小孩的方法	用兒童安全座椅的安全帶繫緊兒童。	拆除兒童安全座椅的安全帶，用汽車安全帶直接繫緊兒童。	
固定方法	使用ISOFIX連接件和上拉帶將安全座椅固定在車輛座席上。	使用ISOFIX連接件和車輛安全帶將安全座椅固定在車輛座席上。	使用車輛安全帶將安全座椅固定在車輛座席上。

⚠ 危險

- 請按照以上的[參考身高]和[參考年齡]配合使用。即使幼兒符合以上身高和年齡兩項條件，但假如[體重條件]不符合，也不應使用此模式。

⚠ 注意

- 交通部法令規定，前向安裝，勿提供2歲以下兒童乘坐。

可以安裝的座席

兒童用座椅(I組)模式(體重:9kg以上~18kg以下)使用時

本產品為ISOFIX兒童約束系統,適用於配備ISOFIX固定支架(柱)的汽車,並為CNS 11497標準認可的產品。

只可安裝在已被認可能安裝ISOFIX型兒童安全座椅的汽車座席上。但是這並不表示可以安裝於已經配備ISOFIX固定支架的任何汽車上。

當使用此產品時,請務必參考汽車使用手冊,確認是否適合安裝以下ISOFIX兒童安全座椅。

幼兒體重	質量組	尺寸等級	固定器
9kg以上~18kg以下	I	B	ISO/F2

關於ISOFIX固定支架

ISOFIX固定支架是指為了安裝ISOFIX兒童安全座椅而在汽車座椅的靠背和座席之間安裝的支架(柱)。根據不同的汽車類型,名稱或位置可能會有不同,所以請檢查汽車使用手冊。

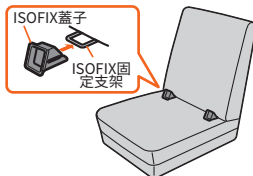

關於上拉帶固定錨點

上拉帶固定錨點是指為了固定上拉帶掛鉤而安裝在車輛上的金屬(杆)。其名稱及位置可能會因車輛而異,所以請務必通過車輛的使用手冊進行確認。

※ 上拉帶固定錨點的位置示例

<車輛座席的背面>

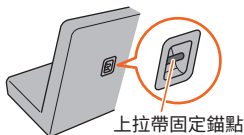

<行李空間>



<地面>



<後置物板>



<車頂>



使用前

汽車安全帶的種類及安裝上的注意事項 (使用安全帶時)

兒童用座椅(II組、III組)模式(體重:15kg以上~36kg以下)使用的情況

使用前

根據車輛安全帶的種類兒童安全座椅安裝方法不一樣的,不能安裝的情況也有。

此兒童保護裝置僅適用符合CNS 3972或其他等效標準的3點式安全帶之車輛座席使用。

⚠ 危險

- 請安裝在3點式安全帶的汽車座席上。
- 切勿安裝在2點式安全帶的汽車座席上。

2點式安全帶的座席

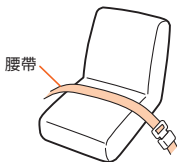

2點式安全帶是指如下圖般以腰帶左右2點固定乘客的安全帶。

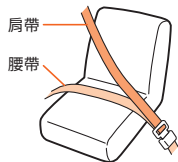

3點式安全帶的座席

3點式安全帶是指如圖以腰帶左右和肩帶共3點固定乘客的安全帶。



安全帶的種類和特徵(區分方法)		安裝要點
ELR	慢慢拉時可自由拉出,用力拉時會自動鎖上。	慢慢拉出安全帶,然後固定妥當。 
AELR	安全帶全部拉出後,回捲時會自動鎖上,安全帶此時不再伸長。(安全帶全部回收後鎖定裝置會自動解除)。	完全拉出安全帶是危險的。請回捲安全帶和解除兒童安全座椅的固定裝置,然後才安裝座椅。 
其他	除上述安全帶以外的其他安全帶。	不可以使用。 

7 ※對於汽車安全帶種類有不明之處,請諮詢汽車製造商。

不能安裝的汽車座席

後續 

使用前

即使以下所示的汽車座席中沒有提及，若不能妥當地固定此兒童安全座椅的場合下，請勿使用本產品。

- 設有安全氣囊的汽車座席。只設有側氣囊的座席可進行安裝。
(交通部法令規定，安全座椅不得安裝於副駕駛座。)



- 相對行車方向，橫向或後向的汽車座席。



- 形狀極端的桶型座席(中央部分深陷的座席)。



- 汽車座席極度凹凸不平，導致安裝不穩的座席。



- 頭靠嚴重突出的汽車座席。
...因為車輛座席的頭靠，導致安全座椅不能調節靠背角度和頭靠高度。

※ 假如汽車座椅頭靠是可拆卸式，而拆除頭靠後兒童安全座椅可以安裝，則可以在該汽車座席上使用本產品。



- 沒有車輛安全帶的汽車座席
(只限於兒童用座椅 II 組、III 組模式使用時)



- 不帶 ISOFIX 固定支架的座席(只限於兒童用座椅 I 組模式使用時)

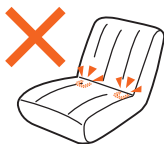

不能安裝的汽車座席

使用前

- 兩點式安全帶座席。(只限於兒童用座椅 II 組、III 組模式使用時)



- 座席已裝置自動式安全帶。(只限於兒童用座椅 II 組、III 組模式使用時)

※ 自動式安全帶即關上門後會自動扣上的自動型安全帶。



- 車輛安全帶非常短的汽車座席 (只限於兒童用座椅 II 組、III 組模式使用時)



- 安全帶從座席中間伸出的汽車座席。(只限於兒童用座椅 II 組、III 組模式使用時)

.....汽車安全帶伸出點位於兒童用座椅的安全帶導引較前位置的座席。



⚠ 危險

以下的錯誤操作，非但不能發揮兒童安全座椅應有功能，更會引致危險。

使用前

- 請勿讓不符合使用條件的幼童乘坐本兒童安全座椅，或是安裝在不合適的汽車座椅上。(1)



- 設有安全氣囊的汽車座椅。意外時彈出的氣囊會造成重大衝擊，對幼兒構成危險。(2)
只設有側氣囊的座席可進行安裝。



- 請勿讓幼童在兒童安全座椅上站立，蹲坐或跪坐在座面上。
幼童乘坐在座椅上時，請確認中央帶套和兒童安全帶是否安裝正確，左右兩邊的插扣片是否完全地插入帶扣，並確認不能拔出。(兒童用座椅I組模式使用時)



- 請按照使用說明書及本體上的指示將座椅固定，請不要用其他方式固定。



- 不能用車輛安全帶固定安全座椅。
(兒童用座椅I組模式使用時)

- 讓幼童坐下後請確認車輛安全帶在正確的位置且已被調節好。(兒童用座椅II組、III組模式使用時)



- (1)交通部法令規定，前向安裝，勿提供2歲以下兒童乘坐。
- (2)交通部法令規定，安全座椅不得安裝於副駕駛座。

本產品的安全使用

⚠ 緊急逃脫

使用前

有緊急事故時，家長請按下中央帶扣的按鈕，鬆開兒童安全帶 (II組、III組模式的情況下，則需解除車輛安全帶)，令幼童可以逃出車外。



警告

以下的錯誤操作，非但不能發揮本產品應有功能，更會引致危險。

使用前

- 兒童安全座椅經過強烈撞擊或從高處墜下會因撞擊後受損而失去保護功能，即使表面沒有破損也絕對不能再使用。請更換兒童安全座椅。



- 不要讓幼兒單獨留在車內，陽光強烈的日子，車內溫度升高，有可能使幼兒脫水而引致死亡危險。這也是發生意外事故的根源。不要將兒童在無人照看的情況下放置在兒童安全座椅內。所以，幼兒必須與大人一同乘坐方可使用。



- 請勿擅自改造或自行修理兒童安全座椅。



- 在2門或3門汽車上安裝時，假如後座有乘客，則請勿將兒童安全座椅安裝在副駕駛座上，以免意外時兒童安全座椅阻礙乘客逃出。(1)



- 即便是幼兒沒有坐在兒童座椅上的時候，也請務必使用連接件和上拉帶（I組模式時）或車輛安全帶（II組、III模式時）進行固定。否則當發生緊急剎車等情況時，會翻倒在車內，對駕駛造成不便。



(1)依台灣交通法規要求，兒童汽車安全座椅不得安裝於前座(副駕駛座)。

本產品的安全使用

使用前

- 請不要在安全帶過鬆的情況下使用本兒童安全座椅，以免意外時幼童跌出，或令安全帶纏脖子引致窒息。請調節安全帶至合適長度。
- 幼兒也許有解開安全帶扣的可能性，所以要隨時留意並確認插入的扣片是否脫離安全帶扣。(兒童用座椅I組模式使用時)



- 假如插扣被垃圾或食物殘渣卡住而無法插緊，又或是因某些原因而未能鬆開插扣，請聯絡客戶服務部或當地代理商，進行檢查或維修。(兒童用座椅I組模式使用時)
- 兒童安全帶如果有損壞的情形時，請不要使用。如需維修請向經銷商查詢。(兒童用座椅I組模式使用時)



- 若發現汽車安全帶損壞時，請不要在該座席上進行安裝。(兒童用座椅II組、III組模式使用時)
- 假如座席上具備座椅固定功能，請先將此功能解除，否則幼童可能因過度約束感到胸部受壓。(兒童用座椅II組、III組模式使用時)

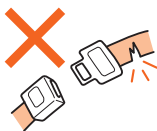

⚠ 注意

如操作錯誤，會有可能造成傷害，或元件損壞。

使用前

- 請小心勿讓車門或其他可動部分夾到兒童安全座椅。



- 請勿使用本兒童安全座椅以外的其它椅套及替代附屬品。而且請勿自行更換部件。(以免影響受衝擊時兒童安全座椅的安全性)。

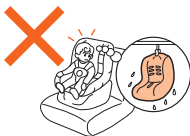

- 在陽光直接照射下，本體和插扣片等部品可能變熱，因而對幼兒會造成灼傷，在夏天或猛烈陽光的日子露天泊車時，請把兒童安全座椅加以遮掩。將幼兒放置於兒童安全座椅上前，請先觸摸兒童安全座椅各部分以確保不會對幼兒造成灼傷後再行使用。



- 指甲較長或使用加長甲的消費者，操作或調節時請加倍小心，以免指甲被夾到或捲入插扣裡面。



- 請勿放置未被固定的物件在車內，以免緊急剎車時幼兒被物件所傷。



- 因車輛座位的表面材質(如皮革)和座位形狀，在安裝兒童座椅後可能會在其表面留下痕迹。

本產品的安全使用

使用前

- 若把兒童安全座椅作平常的椅子使用，會容易翻倒和造成受傷。請依照說明書上記載的使用方法正確使用。
- 請勿在駕駛時調節兒童安全座椅，而且切勿讓其他同行的小孩觸摸兒童安全座椅。



- 請勿在汽車座席和兒童安全座椅之間放置其他墊子等物件。
- 請勿讓本兒童安全座椅暴露於風雨之中。
- 不要手執安全帶來搬運兒童安全座椅。



- 沒有椅套的兒童安全座椅不能使用。
- 座椅套不能使用除製造商推薦的材料以外的其他材料，椅套材料影響兒童安全座椅的總體性能。
- 沒有認證的產品和經過改裝的產品是危險的，沒有製造商提供安裝說明也是危險的。

座椅靠背角度調節的方法

以兒童用座椅(I組)模式使用時，可根據兒童實際狀況對角度進行4檔調節。

- 1 ① 向前按下角度調節按鈕。
- ② 調節座席靠背角度。

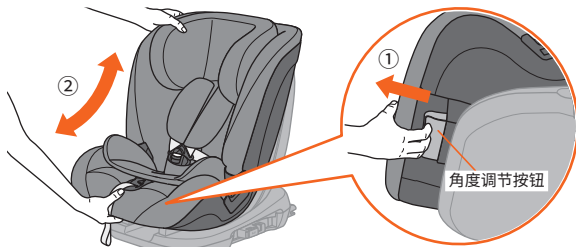

I組模式的使用方法



- 執行傾斜操作時切勿將手指、手或其它身體部位插入座椅背面間隙或傾斜部件下方。同時也要注意不要夾到其他乘客的手。
- 小心勿使垃圾、食物碎屑等其它異物落入本體部件之間隙中。否則可能會導致故障發生。如果無法正常執行傾斜，請聯繫Combi的客戶維修服務中心。

- 2 將兒童安全座椅主體前後搖動，確認是否已經鎖定牢靠。

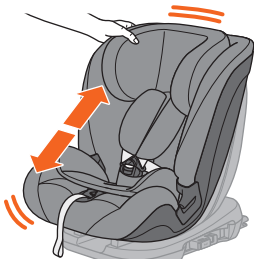

- 角度調節操作後，按鈕處發出「咔嚓」聲，並回復到原來的位置，請確認座椅部分是否已鎖定。請不要在座椅未鎖定的狀態下使用。

肩帶位置·頭靠位置的調節方法

本產品根據孩子的成長情況，在使用時可以改變肩帶的位置。兒童肩帶的位置，可以作4段的調節。

肩帶的位置參考

兒童肩帶的高度應和肩膀高度一樣，
或者調節到比肩膀稍高的位置。



I 組模式的使用方法

- ① 一邊往上推起調節帶按鈕。
 - ② 一邊同時拿著左右兩邊的兒童安全帶往自己方向拉，釋放安全帶。
- ※ 即使拉扯肩帶套，兒童安全帶也不會變鬆。

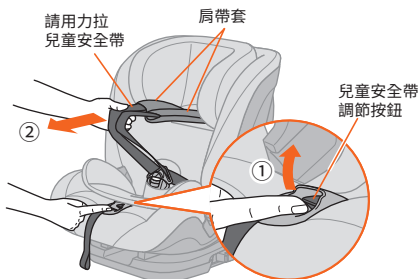

- 2
- ① 拉動背面側調節杆，調節頭靠高度。
 - ② 在合適的高度，鬆開背面側調節杆。
 - ③ 輕輕上下搖動頭靠，確認已經牢固。

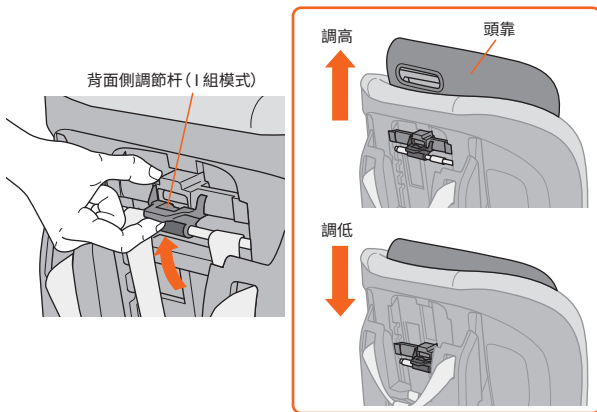

警告

一旦調節了肩帶位置，兒童安全帶會收緊或變鬆。
用兒童安全帶將孩子固定之後，請不要再調節肩帶的位置。



注意

兒童肩帶高度調節時，請不要讓小孩的手臂或手指靠近。還有，同乘者的手也請十分注意，以防手指或手臂被夾而受傷。

小提示



頭靠側調節杆是在兒童用座椅(II組、III組)模式下使用的。兒童用座椅 (I組) 模式時，頭靠側調節杆是無法使用的。

讓幼童乘坐的方法

- ① 一邊往上推起調節按鈕。
 - ② 一邊同時拿著左右兩邊的兒童安全帶往自己方向拉，釋放安全帶。
- ※ 即使拉扯肩帶套，兒童安全帶也不會變鬆。

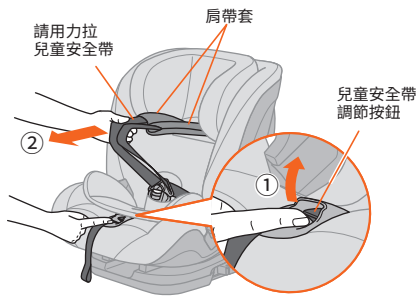

I組模式的使用方法



- 兒童乘坐安全座椅時，請讓其脫掉較厚的外套。否則可能會無法完全約束住兒童。
- 請勿讓幼童如右圖以不正確的姿勢坐進兒童安全座椅，以免造成危險。



- 2 ① 按下插扣按鈕，取出插扣片。
- ② 讓幼童深坐於兒童安全座椅內，將雙臂穿過肩帶。
- ③ 請確認左右的肩帶沒有扭曲。

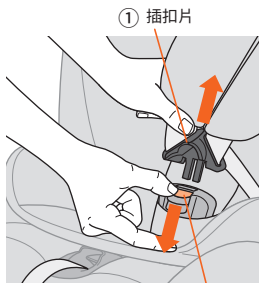

① 插扣按鈕

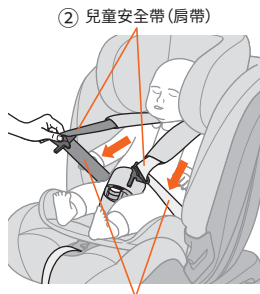

確認左右肩帶沒有扭曲

- 3 ① 拼合左右插扣片，然後一同插進插扣座中，直至聽到「咔嚓」聲。

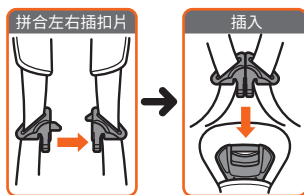

若左右插扣片沒有正確的扣上，有可能令幼童遇交通事故時有被拋出的危險，或令安全帶纏繞幼童的頸部，引致窒息。

小提示



- 插扣的按鈕已牢牢固定住，僅憑孩子力氣是無法脫落的。
- 如果不拼合左右的插扣片，就無法插入插扣座。

組模式的使用方法

- 4
- ① 請儘量將腰帶拉低，使腰帶能固定幼童骨盆的位置。
 - ② 肩帶必須位於兒童肩膀的中央。
 - ③ 向自身方向水平拉動兒童安全帶。
 - ④ 請注意在幼童與兒童安全帶之間，留大約一隻成人的手的空間較為合適，在安全帶太緊或太鬆時，請調節兒童安全帶的長度，安全帶不要扭曲。

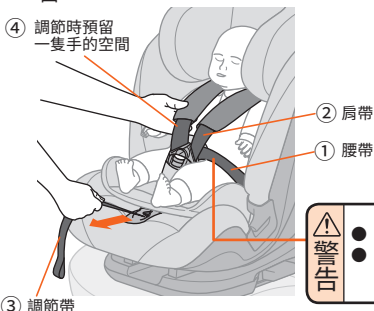

- 請確認兒童安全帶沒有扭曲。
- 請儘量將腰帶拉低，使腰帶能固定幼童骨盆的位置。



- 一定要調節兒童安全帶的長度。安全帶不配合幼兒的身體可能會在衝擊時飛出車外。
- 兒童安全帶過鬆時，可能有意外纏繞幼兒頸部造成窒息的危險。

抱離幼童的方法

- 1 ① 一邊往上推起調節按鈕。
 - ② 一邊同時拿著左右兩邊的兒童安全帶往自己方向拉，釋放安全帶。
- ※ 即使拉扯肩帶套，兒童安全帶也不會變鬆。
- ③ 按下插扣按鈕，從插扣座中拔出插扣片。
 - ④ 抱離小孩。

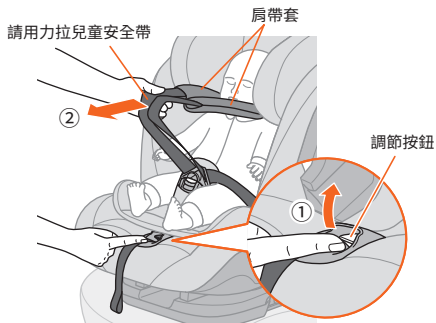

I 組模式的使用方法

安裝前事先準備

後續 



危險

- 當安裝到汽車上時，請按照使用說明書及本體上的指示固定。請不要用其他方式固定。
- 使用兒童用座椅(II組)模式時，不能使用車輛安全帶固定本產品。
- 請勿安裝於設有前側安全氣囊的車輛座席上。發生意外時，彈出的汽車安全氣囊會對幼童造成很大的危險。

- 1 ① 請將汽車停放在平地，以及在兩邊車門能完全打開的地方進行安裝。

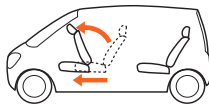

- ② 為方便進行安裝，請將前座座椅滑向前方，並將椅背往前傾斜。



- 2 ① 如果汽車座席的頭靠為可拆除式，請先把頭靠拆除下來。
※ 拆卸下來的頭靠請保存在車內置物盒或者行李箱內。
③ 車輛的座席靠背可以調節角度的情況下，請稍稍將靠背向後調節。

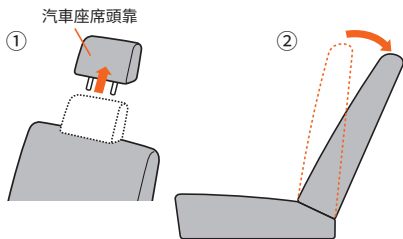

小提示

對於座席頭靠不能拆卸的車型，請將頭靠調高至最高的位置。

汽車座席頭靠



I組模式的使用方法

安裝前事先準備

2 將ISOFIX蓋子插入ISOFIX固定支架中。

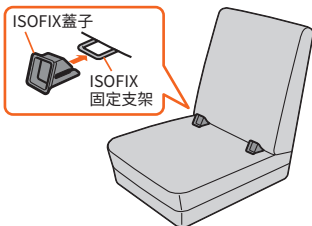

小提示



ISOFIX固定支架有時被汽車座席擋住難以看到，使用附帶的ISOFIX蓋子可以使安裝更簡單。根據車輛座席不同，如若安裝後會使本體背面和車輛靠背之間空隙變大，這時就請不要使用ISOFIX蓋子，請直接安裝兒童座椅。



安裝到汽車上

後續 

- 1 ① 將上拉帶掛鉤與張緊指示器從收納袋中取出。
② 將座椅放在車座上，先將上拉帶掛鉤與張緊指示器拉到車座後側。

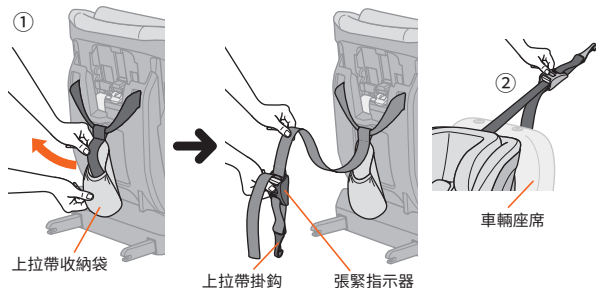

組模式的使用方法

- 2 ① 一邊拉住側面的連接件調節按鈕，
② 一邊將ISOFIX連接件拉到最大位置。
③ 鬆開按鈕，確認顯示器A變為「綠色」。
※ 請分別對左右兩側進行操作。

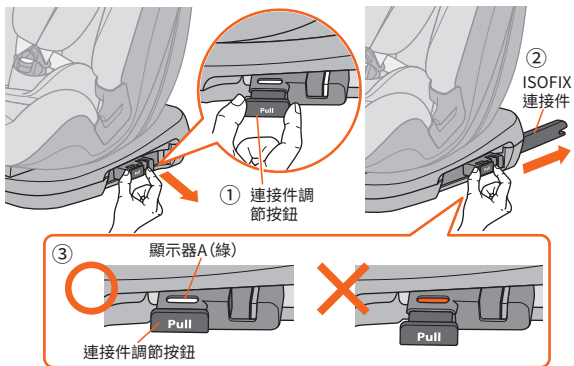

安裝到汽車上

- ① 左右連接件插入ISOFIX固定支架，直至聽到「咔嚓」聲響。
- ② 請確認顯示器B處於鎖定（可以看到綠色的顯示）的狀態。

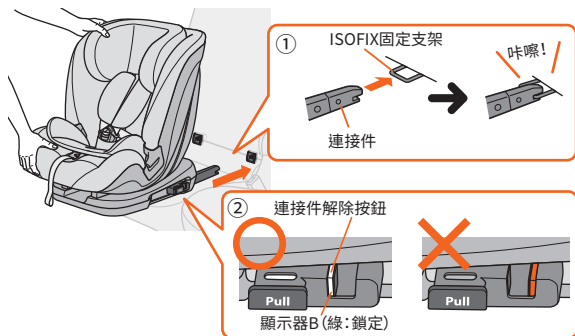

組模式的使用方法

- 4 ① 拉住左右兩側的連接件調節按鈕，
- ② 同時用膝蓋等部位用力將安全座椅頂入，直到安全座椅背面與車座靠背貼合，然後鬆開。
- ③ 確認顯示器A與B變為「綠色」。

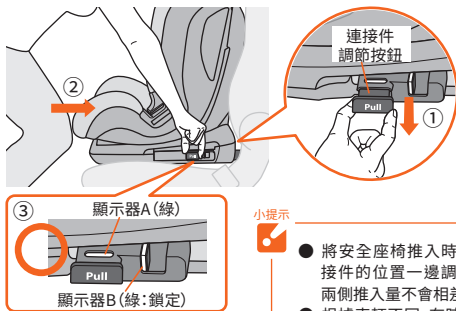

小提示

- 將安全座椅推入時，請一邊確認連接件的位置一邊調整，以確保左右兩側推入量不會相差過大。
- 根據車輛不同，有時即便牢牢壓入，在本體背面和車輛靠背之間也會出現空隙。

後續 

5 如果車輛座席靠背可以傾斜，就請調節傾斜角度，盡可能縮小空隙。

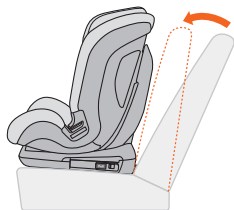

6 按住張緊指示器的解除按鈕，同時拉、放上拉帶。

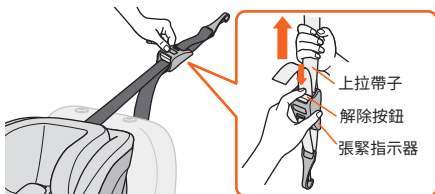

I 組模式的使用方法

安裝到汽車上

- 7 將上拉帶掛鉤固定在汽車內的上拉帶固定錨點上。
※ 插圖中是固定錨點位於車座背面時

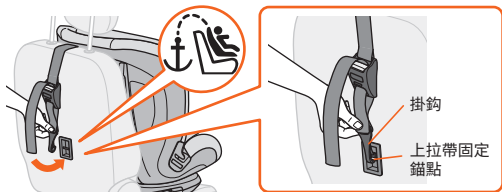

小提示

固定錨點的位置因車型而異。關於安裝上拉帶掛鉤的詳情，請仔細閱讀車輛的使用手冊。

※ 車座背面以外的固定錨點位置示例

<行李空間>



<後置物板>



<地面>



<車頂>



- 8 用力拉緊上拉帶，直到張緊指示器上的顯示變為「綠色」。



小提示

- 拉帶子的方向因固定錨點的位置而異。在拉緊帶子時，請確保帶子處於平行狀態。
- 當需要繞到車座背面時，請抓住靠近張緊指示器位置的帶子，用力拉。

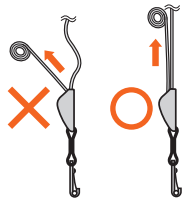

安裝完後的確認方法

當安裝完成後，請通過以下幾點來確認是否正確安裝。

- ① ISOFIX連接件的顯示器A·B均變為「綠色」。
- ② 張緊指示器的鎖定顯示變為「綠色」。
- ③ 請握著底座前後左右搖動，確保安裝牢固。
- ④ 安全座椅的左右兩側應與車座平行。（不可僅將一側ISOFIX連接件過度按入。）

如有任何問題，請聯繫Combi的客服中心。

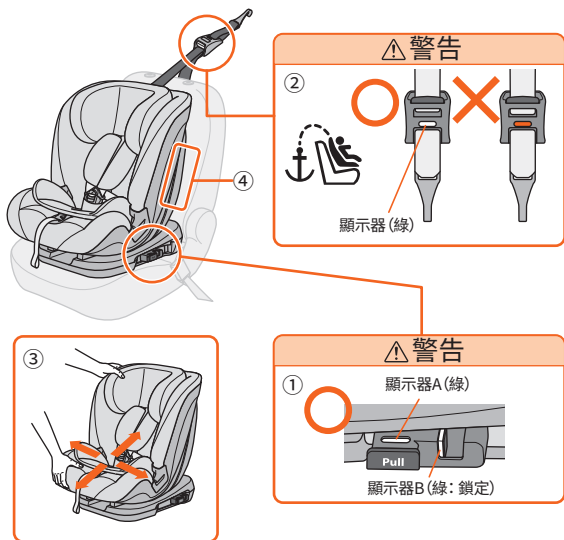

座椅的拆除方法

- 1 ① 按住張緊指示器的解除按鈕，同時拉、放上拉帶。
② 將上拉帶掛鉤從錨點上拆下。



- 2 ① 拉出左右兩側的連接件解除按鈕，將連接件從ISOFIX固定支架中拉出。
② 請確認顯示器B處於解除（可以看到紅色的顯示）的狀態。



- 3 ① 拉動側面的連接件調節按鈕，
② 將ISOFIX連接件收納起來。

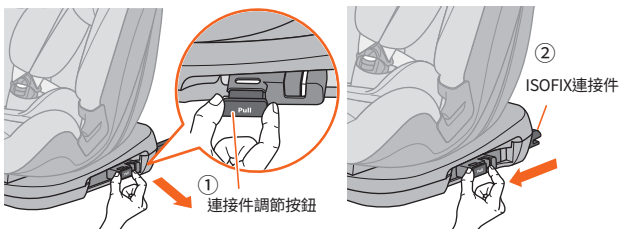

變更成兒童用座椅(II組、III組)模式的方法

如座椅之前是兒童用座椅(I組)模式,請先拆除兒童安全帶及束縛的扣具。

- 1 操作角度調節杆,讓兒童安全座椅的靠背處於完全直立狀態。(參閱 I組模式的使用方法/座椅靠背角度調節的方法)

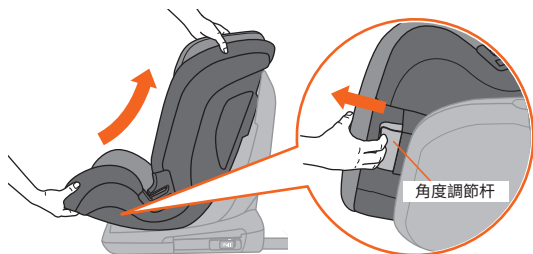

- 2 向上推起兒童安全帶調節按鈕拉出安全帶,並請拉到最長的狀態。(參閱I組模式的使用方法/讓幼童乘坐的方法)

- 3 ① 將座椅背面的安全帶調節金屬扣拿出。
② 將兒童安全帶從金屬扣上拆下。

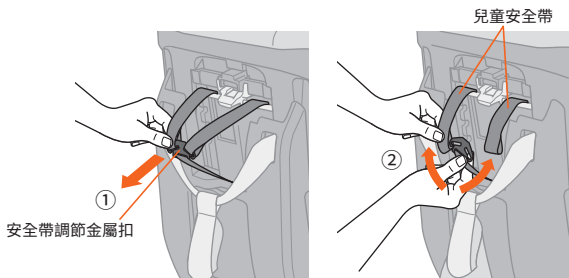

變更成兒童用座椅(II組、III組)模式的方法

- 4 ① 打開說明書收藏口袋的蓋子，將安全帶調節金屬扣如下圖所示放置。
② 讓金屬扣夾入收藏口袋中。

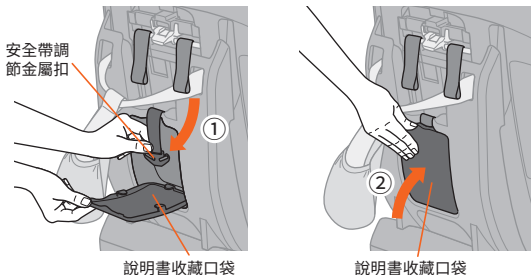

- 5 從主體正面的肩帶孔中分別拉出左右肩帶。
※拉扯肩帶套不能令兒童安全帶除下。必須拉扯兒童安全帶。

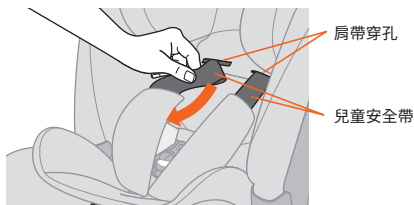

- 6 操作背面側調節杆(I組模式)，將頭靠拉到最高位置。
(參閱「I組模式的使用方法/肩帶位置、頭靠位置的調節方法」)

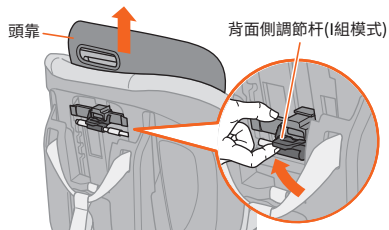

- 7**
- ① 將背面側調節杆(I組模式)向上拉。
 - ② 從調節軸上拆下左右肩帶套的安裝掛環。
 - ③ 將左右肩帶套安裝掛環從正面的肩帶穿孔中拉出。

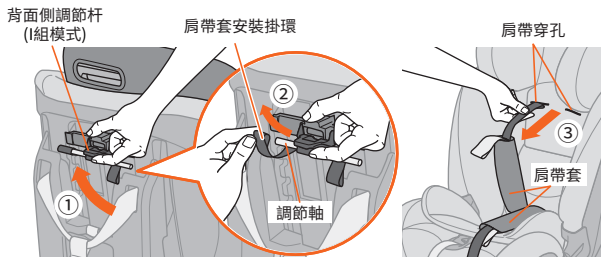

- 8**
- ① 按下插扣按鈕，拔出插扣片。
(參閱「I組模式的使用方法/讓幼童乘座的方法」)
 - ② 將從內座墊中抽出插扣座。

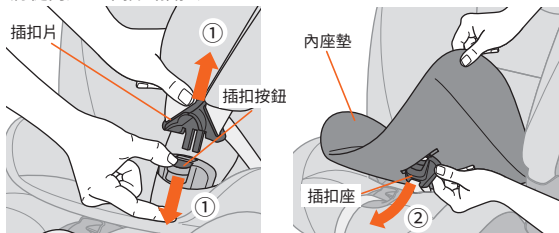

(I組、II組)模式的使用方法

- 9**
- ① 將座椅墊座面下部的2處鬆緊帶拆下。
 - ② 將座椅墊從座面外周的間隙中拉出。
 - ③ 同時拆下左右兩側的腰帶導引外側的鬆緊帶。

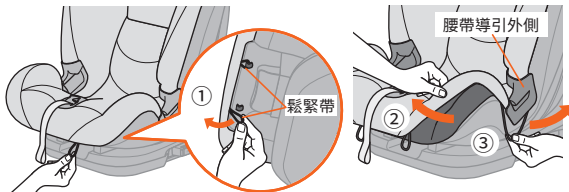

變更成兒童用座椅(II組、III組)模式的方法

- 10** ① 從安全帶調節按鈕罩的外周拉出座椅墊。
② 從左右腰帶導引內側拉出座椅墊。
③ 將中央帶從座椅墊中拉出，將座椅墊從座面上拆下。

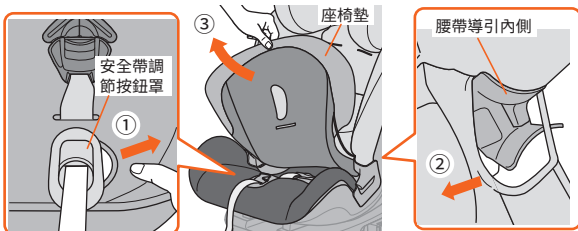

- 11** 暫時將座椅泡綿從座面上拆下。
※ 拆下時，請注意不要讓泡綿被插扣等弄破。

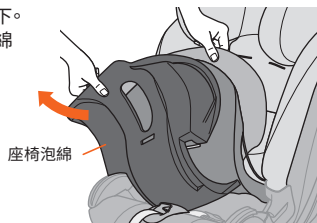

- 12** ① 將中央帶的安裝扣具從座面上拆下，
② 將中央帶從安裝扣具中間的狹縫中拆下。
③ 將中央帶從中央帶穿孔中抽出。

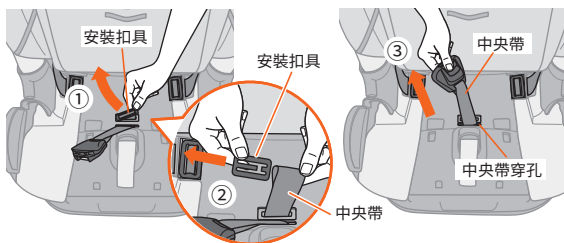

- 13** ① 將兒童安全帶的安裝扣具從座面上拆下，
 ② 將兒童安全帶從安裝扣具中間的狹縫中拆下。
 ③ 將兒童安全帶從腰帶穿孔中抽出。
 ※ 請分別對左右兩側進行操作。

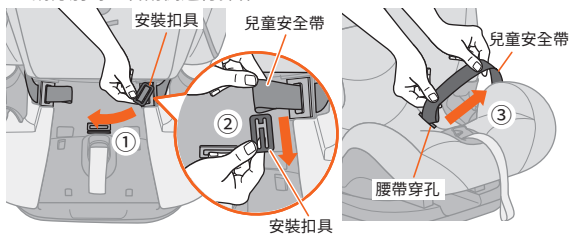

- 14** 按照相反的順序，將拆下的座椅泡綿與座椅墊布套安裝回去。(參閱步驟 9~10~11)

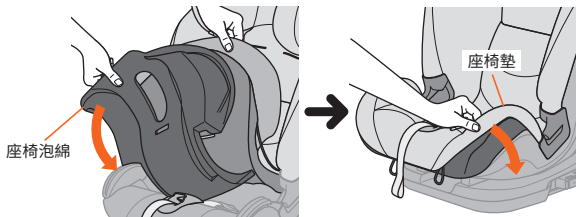

(I組、II組)模式的使用方法

當需要還原為兒童用座椅(I組)模式時，所有拆下的部件都必須用到，所以請務必妥善保管，不要遺失。

注意

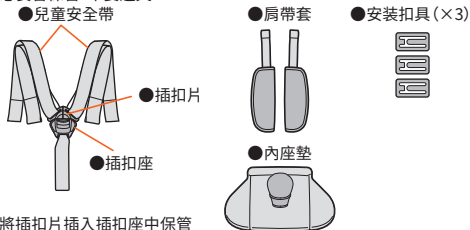

※請將插扣片插入插扣座中保管

頭靠位置的調節方法

- 1 將背面側調節杆拉到最高位置。(參閱「I組模式的使用方法/肩帶位置、頭靠位置的調節方法」)

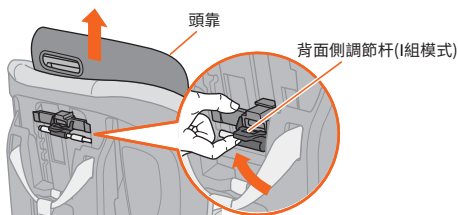

當作為兒童用座椅(II組、III組模式)使用時，座椅背面側調節杆請調至最上端。如若沒有調至最上端而去操作頭靠側調節杆，會有夾手的風險。

(II組、III組)模式的使用方法

- 2
- ① 拉住頭靠側調節杆(II組、III組模式)，調節高度。
 - ② 在正確的位置鬆開調節杆(II組、III組模式)，
 - ③ 上下移動頭靠，確認其已經固定好。
- ※ 關於正確位置，請參閱「讓幼童乘坐的方法」。

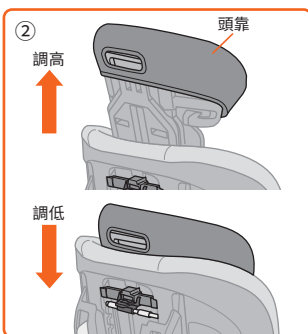

頭靠高度調節時，請不要讓小孩的手臂或手指靠近。還有，同乘者的手也請十分注意，以防手指或手臂被夾而受傷。

安裝前事先準備



危險

- 當安裝到汽車上時，請按照使用說明書及本體上的指示固定。請不要用其他方式固定。
- 請勿安裝於設有前側安全氣囊的車輛座席上。發生意外時，彈出的汽車安全氣囊會對幼童造成很大的危險。



警告

車輛座席安全帶有損壞的情況，請不要安裝到此座席。

- 1 和兒童用座椅(I組)模式同樣的安裝步驟。「請參考I組模式的使用方法/安裝前事先準備」

安裝到汽車上



當作為兒童用座椅(II組、III組)模式使用時,請勿使用上拉帶,否則兒童安全座椅會失去本來的功能而導致危險。

對於(II組、III組)模式,可採用<ISOFIX連接件和車輛安全帶一起安裝>與<僅採用車輛安全帶安裝>兩種安裝方法。

使用ISOFIX連接件和車輛安全帶固定的情況

1 操作角度調節按鈕,讓兒童安全座椅的靠背處於完全直立狀態。

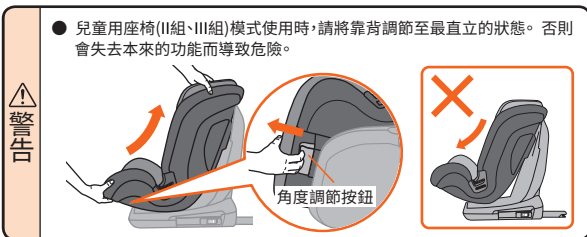

2 將上拉帶折回,將張緊指示器、上拉帶掛鉤、帶子全部裝入上拉帶收納袋中。

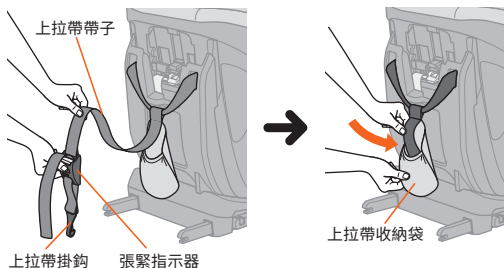

- 3** 將背面側調節杆(I組模式)拉到最高位置。
(參閱「I組模式的使用方法/肩帶位置、頭靠位置的調節方法」)

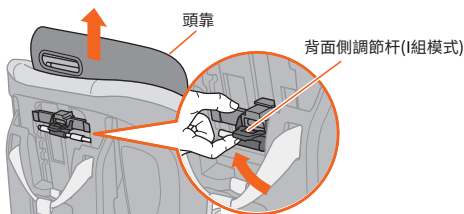

以(II組、III組)模式使用時,請先將背面側調節杆調整到最上方。

- 4** 將安全座椅放到車輛座席上時,注意不要讓上拉帶收納袋從車座與安全座椅背面之間擠出。



在安裝時,請確保裝有上拉帶掛鉤與張緊指示器的上拉帶收納袋被夾在安全座椅背面與車座之間。

安裝到汽車上

- 5
- ① 一邊拉住側面的連接件調節按鈕，
 - ② 一邊將ISOFIX連接件拉到最大位置。
 - ③ 鬆開連接件調節按鈕，確認顯示器A變為「綠色」。
- ※ 請分別對左右兩側進行操作。

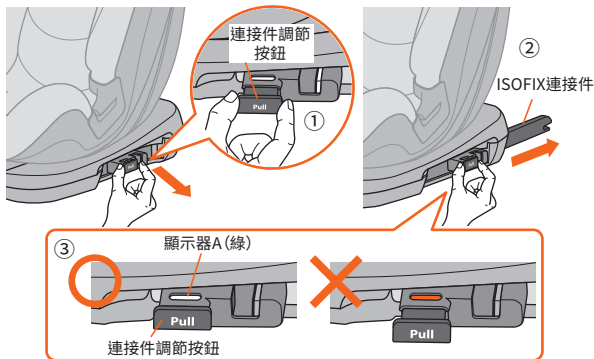

(I組、II組)模式的使用方法

- 6
- ① 將ISOFIX連接件插入ISOFIX固定支架，直到聽到左右兩側發出「咔嚓」聲。
 - ② 確認顯示器B處於鎖定狀態(可以見到「綠色」顯示的狀態)。

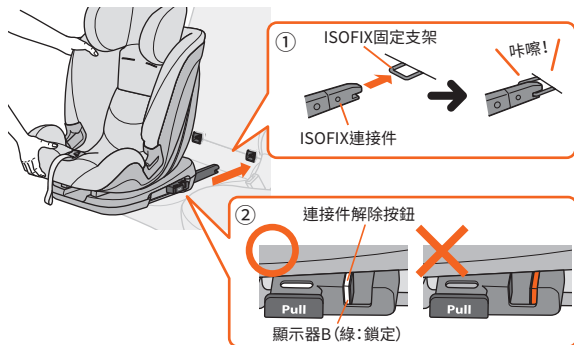

- 7**
- ① 拉住左右兩側的連接件調節按鈕，
 - ② 同時用膝蓋等部位用力將安全座椅頂入，直到安全座椅背面與車座靠背貼合，然後鬆開調節按鈕。
 - ③ 確認顯示器 A 與 B 變為「綠色」。

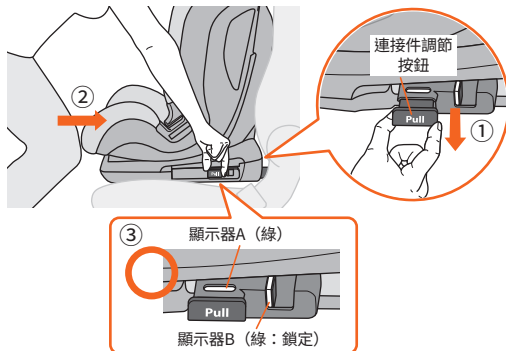

小提示



- 將安全座椅推入時，請一邊確認連接件的位置一邊調整，以確保左右兩側推入量不會相差過大。
- 根據車輛不同，有時可能出現即使已經完全推入，但是安全座椅背面與車座靠背之間依然存在間隙的情況。

- 8** 當車座靠背可調節時，請調節靠背角度，確保其與安全座椅背面之間間隙盡可能小。



安裝到汽車上

- 9
- ① 拉出車輛安全帶，
 - ② 將車輛安全帶穿過肩帶導引。
 - ③ 將車輛安全帶穿過左右兩側的腰帶導引。
 - ④ 將車輛鎖扣側的安全帶穿過腰帶導引。
 - ⑤ 將車輛安全帶插扣片插入車輛鎖扣中，直到發出「咔嚓」聲。



汽車急剎車或受到撞擊時，未被固定的兒童安全座椅有可能會撞擊乘員，所以即使兒童沒有乘坐時也須固定好安全座椅。

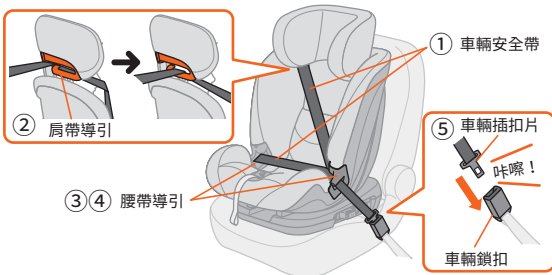

當因使用ISOFIX連接件而導致影響車輛安全帶或是車輛鎖扣的安裝時，請勿使用ISOFIX連接件，而是僅使用車輛安全帶進行安裝。



- 如果車輛鎖扣和插扣片頂住安全座椅的椅身，導致車輛安全帶鬆弛，這樣會使得安裝不穩定。在安裝不穩定的狀態下，請勿使用。如有不明之處，請諮詢我公司客戶服務中心。

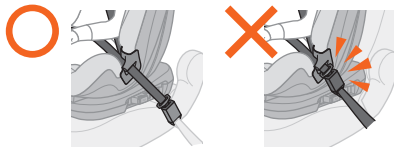



只使用車輛安全帶固定兒童安全座椅的情況

在安裝時，請省略「使用ISOFIX連接件和車輛安全帶固定的情況」步驟中的第5~7步。

- ※ ISOFIX連接件的收納方法，請參閱兒童用座椅(I組)模式的「座椅的拆除方法」中的步驟。
- ※ 當ISOFIX蓋子妨礙安裝安全座椅時，請將ISOFIX蓋子從ISOFIX固定支架上拆下。



(I組、II組)模式的使用方法



讓小孩乘坐

- 1 暫時將車輛安全帶插扣片從車輛鎖扣中抽出，讓兒童深坐在兒童安全座椅上，根據兒童的身高調節頭靠高度。
(參閱「II組、III組」模式的使用方法/頭靠位置的調節方法)

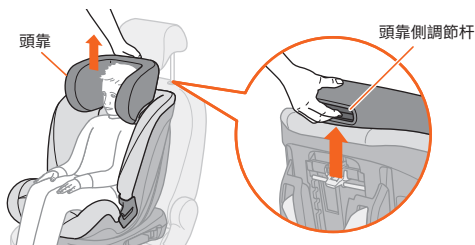

II組、III組模式的使用方法

頭靠(肩帶導引)的高度參考

請讓肩帶導引處於比兒童肩高略高的位置。



- 調節肩帶導引的位置，確保車輛安全帶(肩部)被固定在兒童肩部的正確位置。隨著兒童生長，當肩帶導引的位置變得偏低時，請重新調整頭靠高度。
- 以兒童用座椅(II組、III組)模式使用時，請先將背面側調節杆調整到最上方。在已將背面側調節杆調整到最上方的狀態下，如果肩帶導引依然比兒童的肩部高很多，則請勿以(II組、III組)模式使用。

2 抽出車輛安全帶並插入車輛鎖扣中直至聽到“咔嚓”聲。

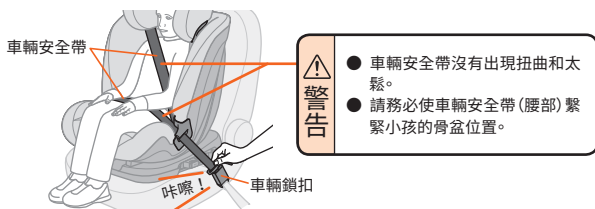

3 當車輛安全帶鬆弛時，向上拉車輛安全帶(肩部)，調節其張緊程度。



(I組、II組)模式的使用方法

警告

- 如兒童安全座椅沒有以汽車安全帶繫緊會引致其不安定。請勿讓幼童自行上下安全座椅以免幼童從座椅上跌落、翻倒，必須在有保護者陪同的情況下才可使用。
- 請勿讓幼童如下圖錯誤乘坐。否則，可能會影響兒童安全座椅的功能，更會引致危險。
- 幼童乘坐時不得將身體向前傾斜。
- 幼童乘坐時不得將身體傾側於左或右方。
- 幼童乘坐時不得將腳放於座面。
- 幼童手臂是不能放置於腰帶下方的位置。



安裝完後的檢查方法

小孩乘坐後，繫好安全帶，請按照下面的步驟確認。

- ① 車輛座席和安全座椅之間沒有很大的間隙。
- ② 安全座椅靠背角度是最直立的角度。
- ③ 背面調節杆 (I組模式) 位於最上段的位置。
- ④ 車輛安全帶通過肩帶導引，帶子部份沒有緊勒著幼童肩部或於幼童肩膀上過分鬆馳。
- ⑤ 車輛安全帶已緊貼小孩身體、沒有扭曲及沒有太鬆。
- ⑥ 車輛安全帶已經固定幼童盆骨位置。
- ⑦ 車輛安全帶插扣片已經緊扣於車輛鎖扣中，沒有脫出。
- ⑧ 車輛安全帶有通過座椅左右的腰帶導引。
- ⑨ 車輛鎖扣側的安全帶有通過腰帶導引。
- ⑩ 沒有使用上拉帶掛鉤，且上拉帶沒有從車輛座席和本體中間被擠出。
- ⑪ ISOFIX連接件的顯示器A·B都是顯示「綠色」。
- ⑫ 僅限於使用ISOFIX連接件的情況下
- ※ 僅限於使用ISOFIX連接件的情況下 (ISOFIX連接件沒有出現單側被極端插入的情況。)
- ※ 僅限於使用ISOFIX連接件的情況下

II組、III組模式的使用方法

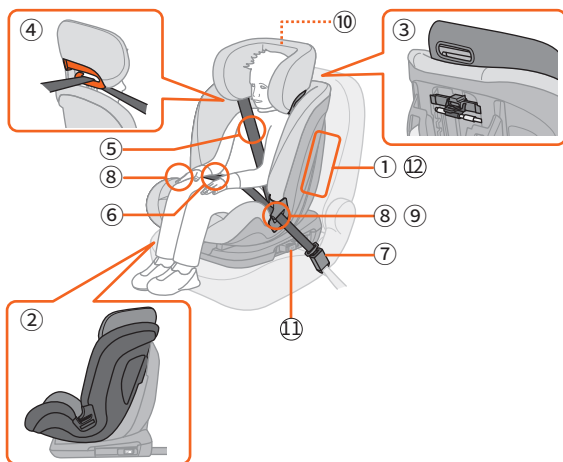

還原到兒童用座椅(I組)模式的方法

後續 

※請準備好在「變成(II組、III組)模式的方法」中拆下的部件。

1 暫時將座椅墊與泡綿從座面上拆下。
(參閱「變成(II組、III組)模式的方法」)

- 2**
- ① 如圖所示，在確保安裝扣具朝向正確的狀態下，將兒童安全帶穿過座面的腰帶穿孔。
 - ② 將安裝扣具安裝到兒童安全帶上。
 - ③ 將安裝扣具嵌入座面的凹陷處。
- ※ 請分別對左右兩側進行操作。

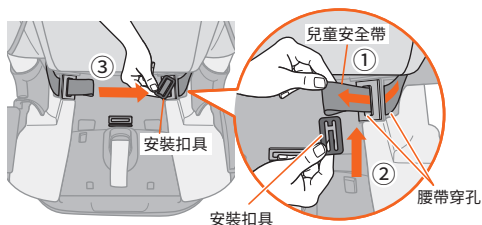

警告

- 請確認安裝扣具已正確安裝到兒童安全帶上。
- 請通過拉拽兒童安全帶等方式，確認安裝扣具不會脫落，然後使其完全嵌入到座面的凹陷處。

小提示



當兒童安全帶難以穿過時，將手深入安全座椅側面的間隙中，從腰帶穿孔的內側按住安全帶，則更容易將其穿好。

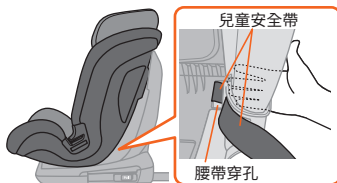

注意

- 但是，請勿在將手插入間隙中的狀態下進行靠背的調整操作，否則可能會夾到手指或導致受傷。

還原到兒童用座椅(1組)模式的方法

- 3 ① 如圖所示，在確保扣具朝向正確的狀態下，將中央帶穿過座面的中央帶穿孔。
- ② 將安裝扣具安裝到中央帶上。
- ③ 將安裝扣具嵌入座面的凹陷處。

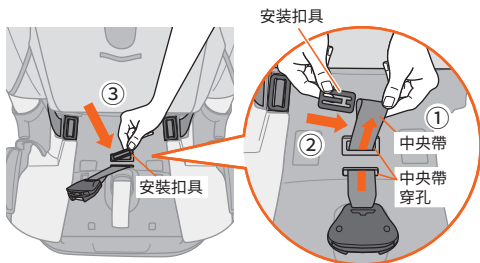

- 請確認安裝扣具已正確安裝到中央帶上。
- 請通過拉拽中央帶等方式，確認安裝扣具不會脫落，然後使其完全嵌入到座面的凹陷處。

小提示



當中央帶難以穿過時，將手深入中央帶穿孔旁邊的小孔中，從內側按住中央帶，則更容易將其穿好。

※請在將靠背完全直立的狀態下進行這一操作。

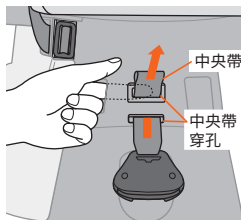

- 但是，請勿在將手已插入座面開孔中的狀態下進行靠背的調整操作，否則可能會夾到手指或導致受傷。

- 4** ① 將中央帶穿過泡綿，安裝到座面上。
 ② 將中央帶與兒童安全帶穿過座椅墊，安裝到座面上。
 (參閱「變改成 (II組、III組) 模式的方法」)
- 5** ① 將頭靠側調節杆調節到最低位置。
 (參閱「(II組、III組) 模式的使用方法/頭靠位置的調節方法」)
 ② 將靠背角度調節到完全直立的狀態。
 (參閱「(I組) 模式使用方法/座椅靠背角度調節的方法」)
- 6** ① 將背面側調節杆拉到最高處，一邊向上拉，
 ② 一邊將左右肩帶套的安裝掛環從正面穿過肩帶穿孔，
 ③ 將左右兩側的肩帶套安裝掛環安裝到調節軸上。

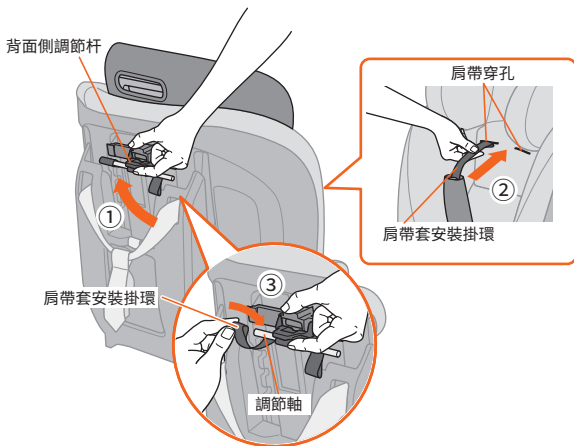

還原到兒童用座椅(I組)模式的方法

- 7
- ① 將左右兩側的兒童安全帶穿過肩帶套。
 - ② 一邊將背面側調節杆(I組模式)向上拉，
 - ③ 一邊讓左右兩側的兒童安全帶平整的穿過肩帶穿孔。



- 8
- ① 打開使用說明書收藏口袋，取出安全帶調節金屬扣。
 - ② 一邊注意確保兒童安全帶平整無扭曲，一邊將金屬扣安裝到左右兩側的安全帶上。

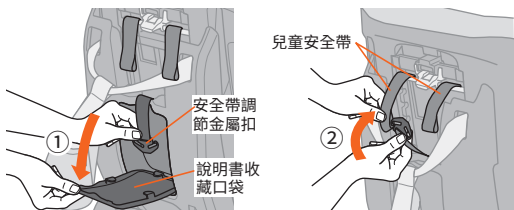

請確認兒童安全帶
是否正確佩戴。



- 9 將中央帶插扣穿過內座墊，安裝好。

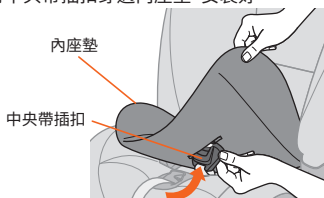

座椅布套的拆除·安裝方法

頭靠墊的安裝和拆除方法

- ① 先將兒童安全帶與肩帶套從肩帶穿孔中拆下。
(參閱「變更(II組、III組)模式的方法」)
- ② 將頭靠拉高。
(參閱「(II組、III組)模式的使用方法/頭靠位置的調節方法」)
- ③ 拆下頭靠墊。

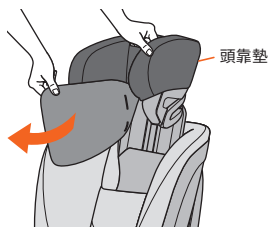

※安裝方法和拆除方法是相反的。

座墊布套的拆卸方法和安裝方法

- ※ 按下面指示，依次拆下座椅墊。
- ① 先將安全帶從安全帶調節金屬扣上拆下，然後從肩帶穿孔中拆下。
(參閱「變更為(II組、III組)模式的方法/還原到(I組)模式的方法」)
 - ② 將座椅布套從座面上拆下。
(參閱「變更為(II組、III組)模式的方法/還原為(I組)模式的方法」)
 - ③ 將座椅墊上側從本體左右兩側的間隙中拉出。
 - ④ 拆下座椅墊後側的掛鉤(2處)，然後拆下座墊。

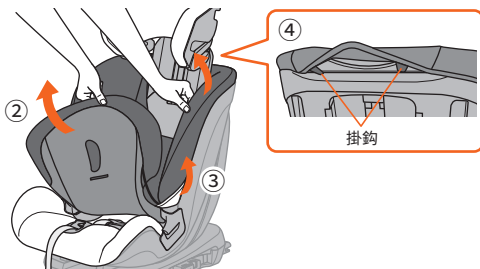

※安裝方法和拆除方法是相反的。

清潔及保養方法

座椅布套和其他縫製部件的清潔

清洗時請遵循下述洗滌說明和注意事項。

- 請遵守縫製品上所標示的洗滌指引清洗。
- 請使用清水或溫水手洗。
- 請勿使用漂白劑。
- 清洗時建議使用中性洗滌劑，使用含有螢光劑、漂白劑的清洗劑可能會引起皮膚粗糙、濕疹等，所以請不要使用這類清洗劑。
- 請勿使用熨斗熨燙。
- 請勿乾洗。
- 手洗後請輕輕擰乾，大力擰乾的話可能會使布套留下褶皺。
- 輕輕擰乾後整理好形狀，放於陰涼處晾乾。
- 洗滌後請勿使用脫水機和乾衣機。
- 由於產品特性，有輕微的脫色的可能。

主體和兒童安全帶的保養

一般情況下請使用擰乾的濕毛巾擦拭。如果沾污程度較為嚴重，可使用稀釋過的中性洗滌劑清洗，然後再使用擰乾的濕毛巾擦拭。清洗完畢後，放於陰涼處晾乾。

聚氨酯(泡綿)材料

座椅墊布套和其他縫製部件所用的染料可能會印染到這些部件裡側的聚氨酯(泡綿)材料上。這不影響品質和安全。



請勿使用未經稀釋的中性洗滌劑、汽油、苯或其他有機溶劑進行清洗。否則可能會令主體和兒童安全帶受損，對兒童十分危險。

保管和廢棄方法

保存方法

主體

本產品長期不用時，請將其從汽車座席上取下，並放在通風良好、無陽光直射且兒童無法觸及的地方保存。

使用說明書

使用本產品前，請務必通讀並理解本說明書。
請將本說明書存放於本體背面的說明書收藏口袋中。

廢棄

- 廢棄本兒童用座椅時，請遵循您所在地區的規定。
- 如果受到撞擊或從高處墜落，即使只是一次，本兒童用座椅皆可能會受到結構性損傷。這種情況下，即使未有可見損傷，也請立即停止使用本兒童用座椅。因事故廢棄本兒童用座椅時，請先拆下座椅布套和其他部件再行廢棄，以免本產品被他人重複利用。

關於『標準使用壽命』

本產品的『標準使用壽命』為「新購買後10年」。
該標準使用壽命到期後，材料老化可能會導致兒童汽車安全座椅無法正常工作，對兒童非常危險。為了避免不可預見的情況，請勿使用超過標準使用壽命的產品

- 務必保存經銷商開具的收據（購買憑證），作為新購買日期的記錄。
- 即使在標準使用壽命內，由於使用、環境和儲存條件等原因，產品也可能出現故障，不保證此期間的產品質量。任何超過保修卡上註明的“自購買之日起一年”保修期的維修將收取費用。
- 出於產品整體安全原因，不接受超過標準使用壽命的產品維修。
- 避免重複使用具有未知使用歷史的產品。

保養及其他

汽車型號符合示例

●本製品屬於“半通用”幼童保護裝置，只可安裝在製造商已確認可安裝的汽車上。

< 汽車型號符合示例 >

Maker 廠家	Model Name 車種名	Year/Model 年份/型式	Type 類型	Capacity 定員	Seat position 座席位置	Forward only 前向專用
LEXUS	GS	2012/1~ •GRL	4 door sedan 4門轎車	5	back seat (left and right) 後座席 (左右)	◎
TOYOTA	RAV 4	2019/4~ •A5#/H5#	5 door SUV 5門越野車	5	back seat (left and right) 後座席 (左右)	◎
NISSAN	X-TRAIL	2013/12~ •T31/T32	5 door SUV 5門越野車	5	back seat (left and right) 後座席 (左右)	◎
HONDA	Fit	2013/9~ •GK/GP	5 door hatchback 5門掀背車	5	back seat (left and right) 後座席 (左右)	◎
BMW	3 Series	2019/3~ •5F/5V	4 door sedan 4門轎車	5	back seat (left and right) 後座席 (左右)	◎

【符號說明示例】

- ◎ : 請按照說明書指示進行安裝。
- ◎ G : 請務必預先確認 ISOFIX 安裝固定支架 (柱) 已安裝到車輛上。根據車型及年款，可能未安裝有 ISOFIX 固定支架。
- ◎ H : 可在拆下車輛頭枕後使用靠背後仰功能。
- ◎ K : 根據車輛不同，頭枕可能會無法升到最高位置。
- : 由於沒有座椅，所以無法安裝。
- × 3 : 由於座椅形狀，所以無法安裝。
- × 21 : 未配備 ISOFIX 固定支架 (柱)，或是該車輛的使用說明書中沒有聲明適配本兒童座椅，所以無法安裝。
- × 22 : 未配上拉帶安裝固定錨點，或是該車輛的使用說明書中沒有聲明適配本兒童座椅，所以無法安裝。
- × 24 : 上拉帶可能會無法充分鎖定，所以無法使用。
- × 25 : 車輛座椅肘托部位較高，無法確認 ISOFIX 指示器，所以無法使用。(行政電動座椅規格等)

以上車種為適合車種的一部分，也有其他汽車車型可安裝此保護裝置。如需查詢請聯繫本地供應商。



R31328

幼童保護裝置名稱:幼童用座椅		保護裝置規格:G1,G2,G3
進	代	台灣康貝股份有限公司
口	理	台灣台北市11493內湖路一段360巷6號6樓
商	商	電話:(02)7720-8585 www.combi.com.tw
*此產品已通過CNS11497國家標準測試合格		

產地:中國 內容量:一入 製造日期:如標貼標示

主要材質:

主體:聚丙烯 座墊:表面—多元聚酯纖維 墊材—聚氨酯發泡

委製商:

康貝控股有限公司

香港九龍尖沙咀嘆口道28號

電話:(852) 2366-2899

Enquiry 查詢:

台灣:台灣康貝股份有限公司

台灣台北市11493內湖路一段360巷6號6樓

電話:(02)7720-8585 傳真:(886)2-2657-8685

www.combi.com.tw

Combi

SAVETREK

Combi Corporation

178806020 TW