

# Combi

## Combi Child Car Seat Culmove Smart ISOFIX Series

### 使用說明書

本產品是半通用型兒童保護裝置。  
當使用此產品時，請務必參考汽車使用手冊。  
(請參考第9頁)

- 為了您孩子的安全，請於使用前閱讀本使用說明書，在理解後按照記載內容來正確使用。
- 閱讀本說明書後請將本說明書存放於主體座椅套右側的收袋中。(請參考第5頁)
- 若使用上有任何問題，請聯絡製造商或當地代理商。

#### 本產品通過CNS11497標準

- 半通用：質量組別 0+，1
- 適用體重：18kg以下
- 本產品為ISOFIX兒童保護裝置，適用於配備ISOFIX固定支架(柱)的汽車。
- 本產品僅限與Combi「適用車型清單」中所列車型之汽車座席配合使用。

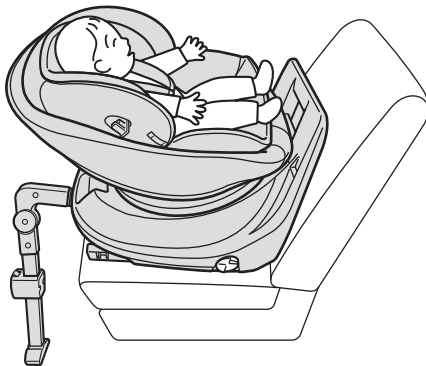

使用前

安裝到車上前

安裝及拆除

兒童乘坐使用說明  
及注意事項

保養及其他





## 使用前

承蒙購買本公司產品兒童汽車座椅，深表感謝。使用前請仔細閱讀本說明書，然後正確使用。

兒童安全座椅是在交通意外等情況發生時，為盡量減少損傷而設計的，但不保證完全沒有受傷。在使用兒童安全座椅時，大人也必須同行。

### ●關於標識

本書中所表示[危險][警告][注意]等標記，是指如果不遵守正確使用方法時，按照可以預料的危害或損害的迫切程度，大小程度進行區分，內容是非常重要的，請務必遵守。

標識	標識的內容
 <b>危險</b>	如果操作錯誤，會直接引致死亡或重大傷害。
 <b>警告</b>	如果操作錯誤，會有可能引致死亡或重大傷害。
 <b>注意</b>	如操作錯誤，會有可能造成傷害，或組件損壞。
 <b>小提示</b>	有關兒童安全座椅使用上建議參考的內容和有幫助的小提示。

# 目錄

## 使用前

使用前	1
各部件名稱	3
使用條件	7
可以安裝的座椅	9
不能安裝的汽車座椅	11
本產品的安全使用	12

## 安裝在車上前

內墊的使用方法	19
底座墊的使用方法	21
EggShock墊的使用方法	22
遮陽篷的使用方法	23
角度調節的使用方法	27
座椅部旋轉使用方法	29

## 車上安裝及拆除

安裝前事先準備	33
座椅的安裝方法	35
安裝完後的確認方法	38
座椅的拆除方法	39

## 讓幼兒乘坐的方法

兒童安全帶長度調節方法	41
調節兒童肩帶位置（頭靠高度）	44
讓幼童乘坐的方法	45
讓幼童乘坐的方法	47

## 保養及其他

座椅套的拆除方法	49
安裝座椅套的方法	51
清洗及保養方法	54
保管及廢棄方法	55

## 各部件名稱

請在使用前確認各部件是否齊全。

● 妥存收據（購買憑證）和本說明書。

※ 請在使用前確認各配件是否齊全。

本說明書以簡單易明瞭的目的來描述，故與實際產品可能有異。

### 捆包內容

● 本體

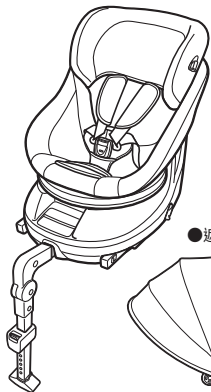

● 底座墊  
後向時必須使用底座墊



● ISOFIX蓋子





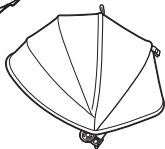

● 遮陽篷



● 說明書  
(書本)



● 內墊

頭靠	
EggShock墊	
座墊	
毛巾	

關於Culmove Smart系列中使用的EggShock墊

\* 請勿使用尖銳物體戳或切EggShock墊。

\* 可將EggShock墊從內墊拆下，然後插入頭靠套，詳見第22頁。

\* 本產品出廠時已將EggShock墊插入至內墊（頭靠部分）中。

正面

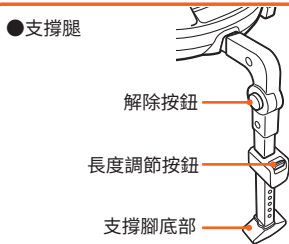
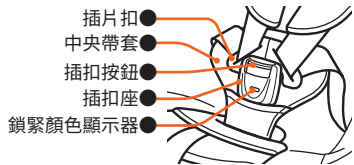

側面

● 插扣片暫存座

ISOFIX 結合件  
結合件旋轉按鈕

結合解除按鈕

鎖定顯示  
(綠：鎖定/紅：解除)

## 各部件名稱

### 正面

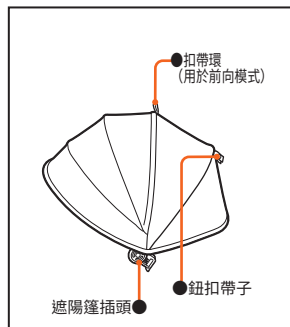
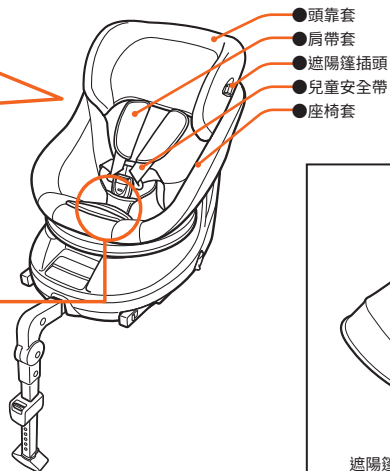
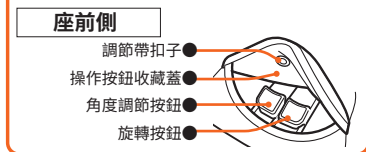
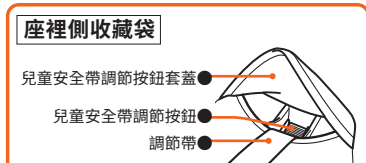
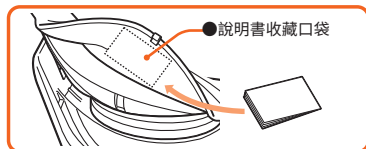

背面

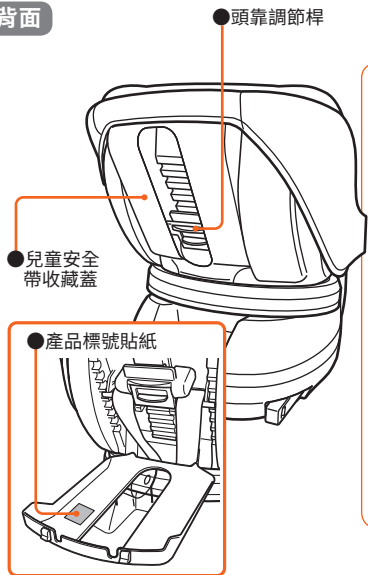

書中使用的「本體」「座椅部」「底座部」「角度調節部」「頭部」是指以下的部位。

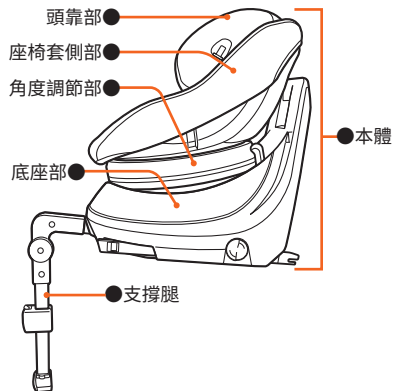

## 使用條件

本章說明了根據幼兒體重而作的不同安裝方法，以及內墊使用方法。請按照幼兒體重正確使用。  
本兒童安全座椅按照幼兒體重，有3個階段的使用方法。（請參考23頁，如何使用遮陽篷）

### 2.5kg（體重）

#### 1 幼兒體重少於7kg以下使用時

- 相對行車方向後向使用。
- 必須同時使用頭部用和座部用內墊。
- 所有的靠背角度均可使用。
- 可使用遮陽篷。（參考第23頁）
- 使用底座墊參照。（參考第21頁）



長時間使用會造成幼兒負擔，盡量避免長時間連續使用，建議每使用一個小時便稍作休息，此外，在幼兒頸部發育之前，請於使用時注意幼兒狀況，小心使用。

#### 使用條件

身參身高：60cm以下

參考年齡：出生嬰兒～4個月（頸部能自由活動時）

\* 新生兒：指出生時體重在2.5kg以上，且懷孕期滿37週以上。

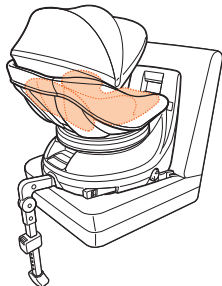

#### 後向時

#### 2 幼兒體重在7kg～13kg使用時

- 相對行車方向後向使用。
- 禁止使用內座墊。
- ※ 根據幼兒的體重配合使用頭部用內墊。
- 所有的靠背角度均可使用。
- 可使用遮陽篷。（參考第23頁）
- 使用底座墊參照。（參考第21頁）

#### 使用條件

身參身高：60cm～80cm

參考年齡：4個月（頸部能自由活動時）～



#### 危險

- 請使用後向使用模式安裝給體重少於9kg的幼兒。若選用前向使用模式安裝是非常危險的。
- 請按照以上的[參考高度]和[參考年齡]配合使用。即使幼兒符合以上身高和年齡兩項條件，但假如[體重條件]不符合，也不應使用本產品。



9 kg

13 kg

18 kg

前向時

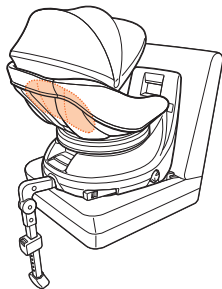

1歲6個月左右

**3** 體重9kg以上18kg以下使用時

- 相對行車方向前向使用。
- 禁止使用內座墊。
- 所有的靠背角度均可使用。
- 遮陽篷可用於遮陽，不用時亦可將其從頭靠部拆下。  
(參考第23頁)



**警告**

使用前向模式時，可收摺遮陽篷，而後扣緊篷頂上的扣帶環以作遮陽之用，不用時亦可將其從頭靠部拆下。(參考第23頁)

**使用條件**

身身高度：75cm~105cm

參考年齡：1歲~約4歲

※乘坐時幼童頭部不能超過頭靠

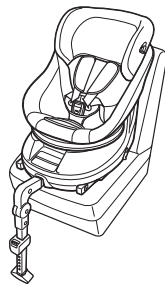

## 可以安裝的座席

本產品為 ISOFIX 兒童安全座椅，適用於配備 ISOFIX 固定支架（柱）的汽車，並通過了台灣 CNS11497 標準。

ISOFIX 兒童安全座椅只可安裝在已被認可的汽車上。

但是這並不表示可以安裝於已經配備 ISOFIX 固定支架的任何汽車上。

當使用此產品時，請務必參考汽車使用手冊，確認是否適合安裝以下 ISOFIX 兒童安全座椅。

幼兒體重	組別	類別	大小等級	固定器
未滿13kg	0+組	半通用型 (半通用)	E	ISO/R1
			D	ISO/R2
			C	ISO/R3
9kg以上~18kg以下	I組	半通用型 (半通用)	A	ISO/F3

※可以安裝的汽車座席。



### 關於 ISOFIX 固定支架

ISOFIX固定支架是指為了安裝ISOFIX兒童安全座椅而在汽車座椅的靠背和座席之間安裝的支架（柱）。根據不同的汽車類型，名稱或位置可能會有不同，所以請檢查汽車使用手冊。



## 不能安裝的汽車座席

不能安裝的汽車座椅即使以下所示在汽車座席中沒有提及，若不能妥當地固定此兒童安全座椅的場合下，請勿使用本產品。

即使是以下所示的汽車座席中沒有提及的，若不能妥當的固定此兒童安全座椅，請勿使用本產品。

- 設有安全氣囊的汽車座席；只設有側氣囊的座席則可進行安裝。

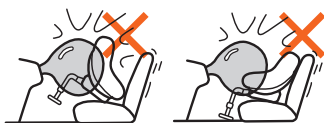

- ※ 依台灣交通部法規要求，兒童安全座椅不得置於前座(副駕駛座)

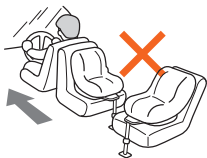

- 相對行車方向，橫向或後向的汽車座席。

- 汽車座席極度凹凸不平，令安裝不穩的座席。



- 切勿安裝於特殊設計的可滑動式汽車座席或座席底部設有收藏箱的汽車座席。

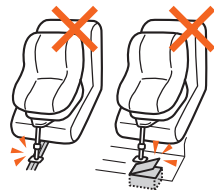

- 座席的座面過低或太高，或因為地板的形狀引致支撐腿無法正常安裝的座席。



## 本產品的安全使用

後續 

### 危險

以下的錯誤操作，既不能發揮兒童安全座椅應有功能，更會引致危險。

- 請勿讓不符合使用條件的幼童乘坐本兒童安全座椅，或是安裝在不合適的汽車座席上。



- 支撐腿處於收納狀態時請不要進行安裝。請務必將支撐腿取出並調整長度再使用。  
(參考36-38頁)



- 頭靠嚴重突出的汽車座席。  
個別形狀特殊之汽車座席有可能令頭靠不能調節。



※假如汽車座椅頭靠是可拆卸式，而拆除頭靠後兒童安全座椅可以安裝，則可以在該汽車座席上使用本產品。

- 當在汽車上安裝兒童安全座椅時，請按照使用說明書及本體上的指示將接合件與ISOFIX固定支架相固定，並且確認鎖定顯示變為“綠色”。除了使用ISOFIX固定支架外，請不要用其他方式固定。



- 本產品不能以車輛安全帶固定。

## 本產品的安全使用

### ⚠️ 危險

- 設有安全氣囊的汽車座席。意外時彈出的氣囊會造成重大衝擊，對幼兒構成危險。

只設有側氣囊的座席可進行安裝。

※ 依台灣交通部法規要求，兒童安全座椅不得置於前座（副駕駛座）

- 兒童安全座椅的座席處於橫向位置時請不要行駛汽車（只在抱放幼兒的時候才使用保護裝置的橫向功能）。

- 請勿讓幼童在兒童安全座椅上站立，蹲身或跪坐在座面上。幼童坐在安全座椅時，請確認中央帶套和兒童安全帶是否安裝正確，左右兩邊的插扣片是否完全地插入帶扣，並且顯示器的顯示已變成綠色。



### ⚠️ 緊急逃脫

有緊急事故時，家長請按下帶扣的按鈕，鬆開兒童安全帶，令幼童可以逃出車外。

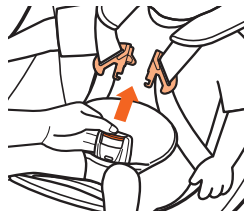

 警告

以下的錯誤操作，非但不能發揮兒童安全座椅應有功能，更會引致危險。

- 請不要在安全帶過鬆的情況下使用本兒童安全座椅，以免意外時幼童跌出，或令安全帶纏脖子引致窒息。請調節安全帶至合適長度。
- \* 將安全帶調至合適合適長度。（參考第41-46頁）



- 幼兒體重7KG以下時，必須使用後向模式，並且內墊（頭靠用及座部用）必須使用。



- 兒童安全座椅經過強烈撞擊或從高處墜下會因撞擊後損害而失去保護功能，即使表面沒有破損也絕對不能再使用。請更換兒童安全座椅。



- 假如插扣被垃圾或食物殘渣卡住而無法插緊，又或是因某些原因而未能鬆開插扣，請聯絡客戶服務部或當地代理商，進行檢查或維修。



- 兒童安全帶如果有損壞的情形，請不要使用。如需維修請向經銷商查詢。



- 幼兒也許有解開安全帶扣的可能性，所以要隨時留意並確認插入的扣片是否脫離安全帶扣。脫離後不僅不能達到本來的功能，而且還有纏繞脖子的可能。



## 本產品的安全使用

### 警告

- 不要讓幼兒單獨留在車內，陽光強烈的日子，車內溫度升高，有可能使幼兒脫水而引致死亡危險。這也是發生意外事故的根源。不要將兒童在無人照看的情況下放置在兒童安全座椅內。所以，幼兒必須與大人一同乘坐方可使用。
- 個別形狀特殊之車座頭墊有可能影響回轉操作，切勿強行轉動導致損壞。
- 若未按規定使用遮陽篷，則一旦發生碰撞或其它事故，幼童會觸碰到遮陽篷，十分危險。務必仔細閱讀說明書，並按照說明正確使用遮陽篷。（請參考第23頁）
- 假如座席上具備座椅固定功能，請先將此功能解除，否則幼童可能因過度約束感到胸部受壓。



### 以下使用方法，可能會對同乘者引致危險。

- 即便是幼兒沒有坐到兒童座椅上的時候，也請務必使用連接器進行固定。當發生緊急剎車等情況時，有時會倒在車內，對駕駛造成不便。
- 在前排汽車座席後向使用時，有可能影響司機觀看後視鏡。此情況下應改為安裝於其他汽車座席。（註1）
- 假如安裝在前座影響變速器或手剎車等操作時，請改為安裝在後座上。（註1）
- 在2門或3門汽車上安裝時，假如後座有乘客，則請勿將兒童安全座椅安裝在副駕駛座上，以免意外時兒童安全座椅阻礙乘客逃出。（註1）



註1：依台灣交通法規要求，兒童安全座椅不得安裝於前座(副駕駛座)。



## ⚠ 日常檢查

為了發揮兒童安全座椅的功能，行車前應該做好以下檢查。

兒童安全帶的鬆緊度是否適合幼兒。  
(可以拉拽調節帶來調節鬆緊度，  
兒童安全帶沒有反轉或扭曲。)

插扣是否牢固地插入在插扣座中，  
顯示器標誌是否呈現綠色。

檢查旋轉按鈕和角度調節按鈕是否已回  
到正確位置，座椅是否安裝牢固。

兒童安全座椅是否已固定在汽車座席上。  
(請將兒童安全座椅前後搖晃確認)

調節支撐腳的長度，使支撐腳底部  
緊貼汽車地板。

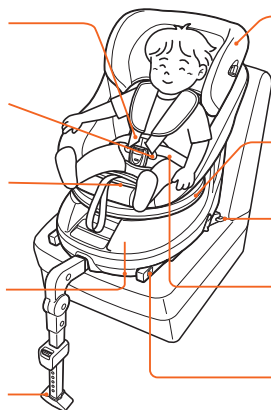

請檢查已調節至最適當的肩帶高度。

旋轉/角度調節操作後，座椅部分應鎖定或  
向前。

連接器應牢牢地固定在汽車ISOFIX安裝套  
件上。

檢查兒童安全帶是否扭曲或鬆弛。  
請盡量將腰帶拉低，令其固定在幼兒骨盆位  
置。

插扣是否牢固地插入在插扣座中，顯示器是  
否呈現綠色。

※圖中所示是前向模式使用的例子

## 本產品的安全使用

### ⚠ 注意

- 在陽光直接照射下，本體插扣片等金屬變熱，因而對幼兒會造成灼傷，在夏天或猛烈陽光的日子露天泊車時，請把兒童安全座椅加以遮掩。將幼兒放置於兒童安全座椅前，請先觸摸兒童安全座椅各部分以確保不會對幼兒造成灼傷後再使用。



- 請小心勿讓車門或其他可動部分夾到兒童安全座椅。



- 不要手執兒童安全帶來搬運兒童安全座椅。



- 請勿在駕駛時調節兒童安全座椅，而且切勿讓其他同行的幼兒觸摸兒童安全座椅。



- 指甲較長或使用加長甲的使用者，操作或調節時請加倍小心，以免指甲被夾到或卷入插扣裏面。



- 若把兒童安全座椅作平常的椅子使用，會容易倒下和造成受傷。請依照說明書上記載的使用方法正確使用。



**⚠ 注意**

- 請勿擅自改造兒童安全座椅，或以本使用說明書記載以外的方法操作本兒童安全座椅。



- 請勿拆下本兒童保護裝置的座墊使用，並請勿替換本產品以外的組件。（以免影響受衝擊時兒童保護裝置的安全性。）



- 請勿使用本公司指定以外的部件，或是隨產品附帶以外的部件，不正確的使用部件會令產品破損、故障或引起意外。

- 請勿在汽車座席和兒童安全座椅之間放置其他靠墊等物件。



- 請勿放置未被固定的物件在車內，以免緊急剎車時幼兒被物件所傷。



- 請勿讓本兒童安全座椅暴露於風雨之中。



- 切勿在遮陽篷上安裝玩具、遮陽物等其它物品。緊急剎車或發生碰撞時，上述物品可能會傷害到幼童。



## 內墊的使用方法

內墊是專為保護初生嬰兒而設的保護墊只適用於後向使用時，（出廠時內墊已經安裝到兒童安全座椅之上）。使用方法因應幼兒體重而有所不同。



錯誤使用內墊會對幼兒造成危險，請詳閱說明書並正確使用內墊。



- 幼童體重7kg以下時必須使用後向模式，內墊（頭部用及座部用）必須配套使用。
- 幼童體重7kg以上13kg以下時使用後向模式時，根據幼兒體重配合使用頭部用內墊。禁止使用座部用內墊。
- 無論體重，前向模式使用時切勿使用內墊。
- 使用幼童用座椅時，切勿用毛巾裹住幼童。



- 請勿把拆下來的內墊放在汽車內，以免內墊在車內滾動時影響駕駛。
- 請勿拿著內墊來搬運兒童安全座椅。

小提示



在晾曬清洗乾淨的毛巾之前，請先抖動毛巾數次，這樣晾乾後的觸感更佳。

按照幼兒體重可做3個階段來使用

		2.5kg (體重)	9 kg	13 kg	18 kg
		後向使用		前向使用	
		1 體重7kg未滿	2 體重7kg至13kg	3 體重9kg至18kg	
頭部用			配合使用	禁止使用	
	座部用		禁止使用	禁止使用	
		頭部用和座部用內墊必須配套使用	頭部用內墊根據幼兒體重配合使用	禁止使用內墊	
毛巾		應當使用毛巾。	可以使用毛巾。		
如需改變內墊使用方式，請在使用本產品前重新調整兒童肩帶。（請參考第41頁的[兒童肩帶的參考位置]。）					

### 頭部用內墊的安裝和拆除方法

- ① 提起頭靠。(參考第43頁)
- ② 安裝內墊(頭靠部分)時,請將內墊(頭靠部分)上的鈕扣和頭靠套後背中間位置的鈕扣相扣,拆除時則解開此鈕扣。

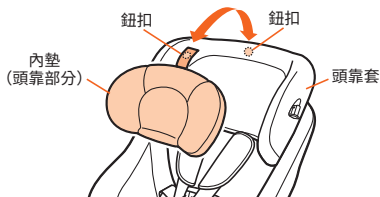

### 內墊(座墊部分)的安裝和拆除以及毛巾的安放

- ① 按下插扣按鈕,從插扣座中拔出插扣片。(參考第44頁)
- ② 將中央帶套穿過中央帶套穿孔以安裝或拆除內墊。
- ③ 將毛巾安裝在內墊(座墊部分)的上方。
- ④ 如圖所示,使兒童肩帶穿過毛巾左右兩個叉口部分。

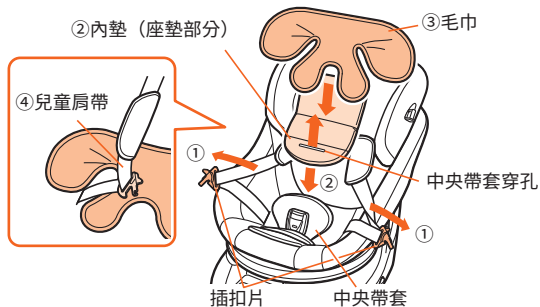

## 底座墊的使用方法

使用期間：「後向模式」使用時

### 後向模式時請使用底座墊

※請在安裝了底座墊之後，將兒童座椅安裝到車輛座椅上。

安裝到車上前



警告

「後向模式」使用時必須使用底座墊。



注意

當底座沒有安裝底座墊的狀態，請注意幼兒光腳碰撞會造成足部擦傷。

### 底座墊安裝方法

將底座墊裝在底座之上①並將上部2個掛扣、  
②底座墊下部2個掛扣，扣子在底座之上。

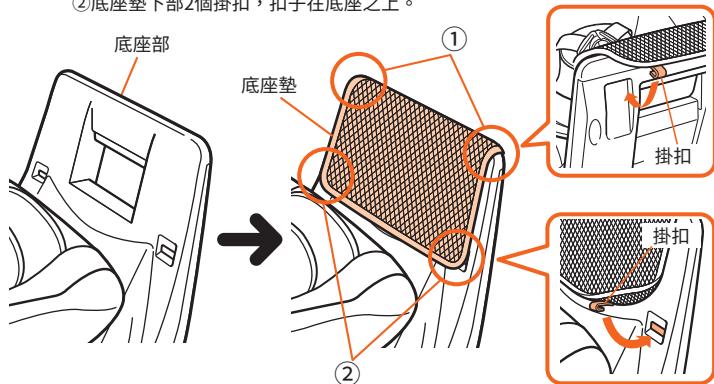

小提示



「前向模式」使用時也可使用底座墊。

## EggShock墊的使用方法

可將EggShock墊從內墊拆下，然後插入頭靠套。（本產品出廠時已將EggShock墊插入至內墊（頭靠部分）中。）

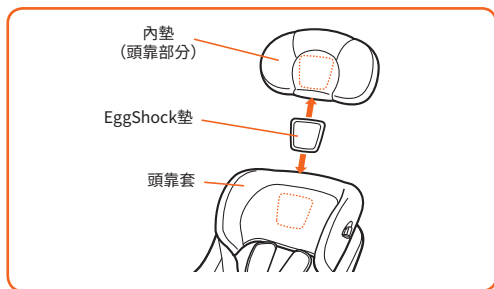

- 1 從內墊（頭靠部分）背部拆下EggShock墊。



- 2 鬆開頭靠套背部上方的兩個掛鉤，然後從頭靠套拆下頭靠套。（參考第49頁）



- 3 將EggShock墊插入頭靠套背部的EggShock墊儲存袋



## 遮陽篷的使用方法

後向模式時，遮陽篷可以完全展開使用。但是在前向模式時，請向後收摺部分篷體並扣上篷頂的鈕扣以作遮陽之用。若未按規定使用遮陽篷，則一旦發生碰撞或其它事故，幼童會觸碰到遮陽篷，十分危險。務必仔細閱讀說明書，並按照說明正確使用遮陽篷。



警告

若未按規定使用遮陽篷，則一旦發生碰撞或其它事故，幼童會觸碰到遮陽篷，十分危險。務必仔細閱讀說明書，並按照說明正確使用遮陽篷。



注意

- 搬運幼童用座椅時，請勿施力於遮陽篷。否則可能會損壞本產品。
- 請勿將拆下的遮陽篷留在車內。否則緊急煞車會使遮陽篷在車內亂串，干擾駕駛。
- 協助兒童乘坐和離座時，如果遮陽篷有所妨礙，可將其收摺至最小體積。（參考第26頁）
- 切勿在遮陽篷上安裝玩具、遮陽物等其它物品。緊急制動或發生碰撞時，上述物品可能會傷害到幼童。
- 收摺或展開遮陽篷時，請留意兒童和周邊他人，小心避免夾到兒童的手指、手等其它身體部位。

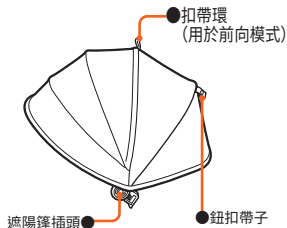



### 根據幼童用座椅的朝向模式選擇使用方式

#### 後向模式

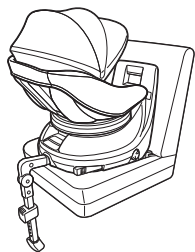

遮陽篷可完全展開。

\* 遮陽篷也可拆下，不影響幼童用座椅的使用。

#### 前向模式

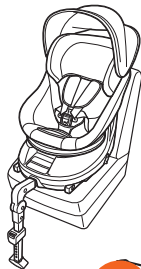

\* 扣緊鈕扣



切勿將遮陽篷完全展開。



遮陽篷可部分展開以作遮陽之用。

\* 遮陽篷也可拆下，不影響幼童用座椅的使用。

### 安裝遮陽篷

- 1 把遮陽篷向後收摺。
- 2 把遮陽篷插頭對準頭靠側面的插座。
- 3 把遮陽篷插頭插進插座，直到插頭底部的掛鉤完全插入插座。

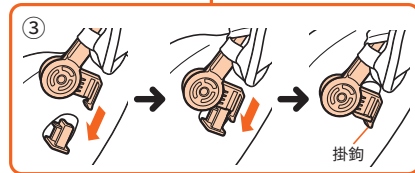

## 遮陽篷的使用方法

- ① 提起頭靠，找到遮陽篷固定鈕扣。（參考第43頁）
- ② 將遮陽篷背面左右兩邊的鈕扣和頭靠套上的遮陽篷固定鈕扣相扣。

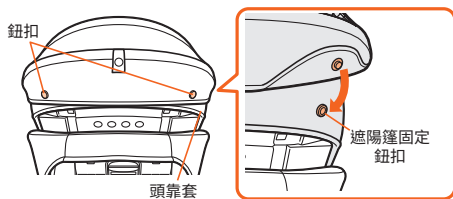

- ③ 檢查並確認遮陽篷插頭已牢牢插入插座，且遮陽篷背面左右兩邊的鈕扣已和頭靠套上的遮陽篷固定鈕扣牢牢相扣。



**警告**

檢查並確認遮陽篷插頭已牢牢插入插座，且遮陽篷背面左右兩邊的鈕扣已和頭靠套上的遮陽篷固定鈕扣牢牢相扣。



**注意**

收摺或展開遮陽篷時，請留意兒童和周邊他人，小心避免夾到兒童的手指、手等其它身體部位。

協助兒童乘坐和離座時，請收摺遮陽篷。

### 協助兒童乘坐和離座時（收摺）

如圖所示，收摺遮陽篷中間部分。



### 拆除遮陽篷

- ① 收摺遮陽篷。
- ② 解開遮陽篷背面左右兩邊的鈕扣。（參考第25頁）
- ③ 用手指拉動並鬆開遮陽篷插頭底部的掛鉤。
- ④ 將遮陽篷插頭從插座中拔出。

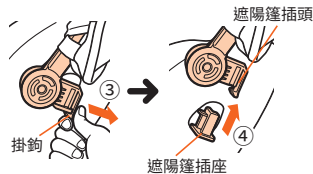

使用前向模式時，可收摺遮陽篷，而後扣緊篷頂上的扣帶環以作遮陽之用。

### 使用前向模式時（遮陽）

- ① 將遮陽篷向後收摺。
- ② 將遮陽篷背面的鈕扣帶子穿過篷頂的扣帶環（前向模式），並扣緊鈕扣。

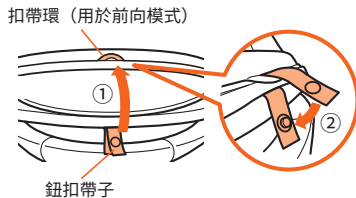

- 若未按規定使用遮陽篷，則一旦發生碰撞或其它事故，幼童會觸碰到遮陽篷，十分危險。
- 在前向模式時，請向後收摺部分篷體並扣上篷頂的鈕扣以作遮陽之用，不用時亦可將遮陽篷從頭靠拆除。



#### ■ 使用前向模式時

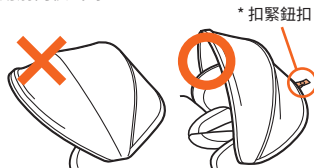

## 角度調節的使用方法

(後向) 以及 (前向) 使用時，不論幼兒的體重，角度調節可調節為3階段。

### 警告

個別形狀特殊之汽車座席有可能令角度調節功能不能使用。

- 盲目的操作是導致故障的原因。如果汽車座席的頭靠可以拆除，請先拆除頭靠。如果在拆除頭靠的情況下，兒童安全座椅依然不能轉動的話，就不能使用。

- 只要不影響兒童安全座椅的正常調節，即使兒童安全座椅會干擾到汽車座席頭靠也是可以繼續安裝的。

※ 如果頭靠安裝在座席上而安全座椅依然能順利轉動時，兒童安全座椅方可使用。

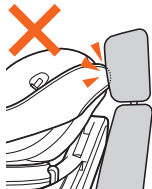

### 注意

- 執行傾斜操作時切勿將手指、手或其它身體部位插入座椅背面間隙或傾斜部件下方。

- 旋轉兒童安裝座椅至後向模式時，請注意不要讓小孩的腳伸進底座部的孔中，以免夾住。

- 同時也要注意不要夾到其他乘客的手。

- 行車時若要調節兒童安全座椅請將車輛停好後再進行調節。

- 請不要同時操作旋轉桿和角度調節按鈕，有可能導致兒童安全座椅受損。

- 小心勿使灰塵、食物碎屑等其它異物落入傾斜部件和本體之間隙中，否則可能會導致故障發生。如果無法正常執行傾斜和旋轉操作，請聯繫 Combi 的客戶維修服務中心。



- 1** ① 按下角度調節按鈕。  
② 調節座席靠背角度。  
(前後都有3個調節模式)



- 2** 將幼童保護裝置主體前後搖動，確認是否已經鎖定於所需位置。



警告

“旋轉”以及“角度調節”操作之後，杠桿會發出“咔嚓”聲，返回原來的位置，請確認座椅部分是否已鎖定。請不要在座椅未鎖定的狀態下使用。

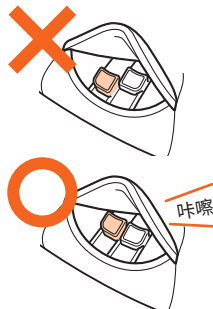

## 座椅部旋轉使用方法

不管哪個靠背角度，為了讓孩子便於上下車，可以旋轉座椅部分。



**危險**

開車前請確認兒童安全座椅的使用模式。行車時將本兒童安全座椅橫向使用是非常危險的。  
(孩子上下車時，旋轉座椅到橫向)

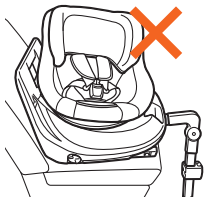

**警告**

個別形狀特殊的汽車座席有可能令旋轉功能不能使用。如果頭靠可以拆除，請先拆除頭靠。

- 盲目操作是導致故障的原因。如果汽車座席的頭靠可以拆除，請先拆除頭靠。
- 如果兒童安全座椅在拆除頭靠的情況下，也不能旋轉時請不要在此座席進行安裝此產品。
- 不要在鎖緊座椅打開的時候旋轉兒童安全座椅。

※ 如果在有汽車頭靠的情況下，兒童安全座椅仍然順滑轉動的話，兒童安全座椅方可使用。

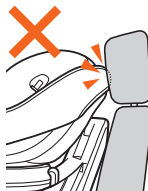

**注意**

- 如果手指或手等部位插入基礎部分背面或座椅部分背面、傾斜部分的下方的空隙中，請不要在此狀態下進行旋轉操作。
- 如果是孩子已乘上車的狀態，請注意要慢慢旋轉防止孩子的手腳撞到主體等。此外，請注意不要讓孩子的身體被夾到基礎部分和座椅部分之間。
- 旋轉兒童座椅至後向模式時，請注意不要讓小孩的腳伸進底座部的孔中，以免卡住。
- 請勿同時操作旋轉杆和角度調節按鈕，可能導致安全座椅受損。
- 小心勿使灰塵、食物碎屑等其它異物落入傾斜部件和本體之間的間隙中。否則可能會導致故障發生。如果無法正常執行角度調節和旋轉操作，請聯繫 Combi 的客戶維修服務中心。



- 1 ① 按下旋轉操作按鈕。
- ② 當兒童安全座椅開始旋轉時，請把手指移開，把兒童安全座椅從後向模式旋轉至前向模式，或從前向模式旋轉至後向模式直到聽到咔嚓一聲後即表示已鎖定。

● 後向模式

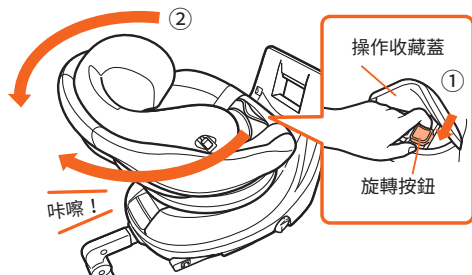

● 前向模式

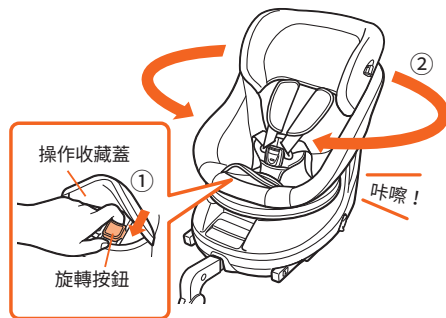

## 座席部旋轉使用方法



- 請確認幼兒安全帶是否從幼兒安全帶收納罩中露出。

如果在露出的狀態下旋轉，可能會被捲入旋轉部分，造成故障。

如果幼兒安全帶處於露出狀態，請再次打開幼兒安全帶收納罩，重新收納幼兒安全帶。

- 請確認幼兒安全帶收納罩已準確關閉。如果在打開的狀態下旋轉，可能會撞到底座部分，造成故障。

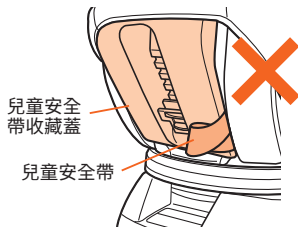

- 2 上下左右搖動兒童安全座椅的本體並確認已完全鎖定。

※由於結構關係，旋轉鎖定後旋轉部也會有一點鬆動感。此乃為正常，亦不會影響操作。

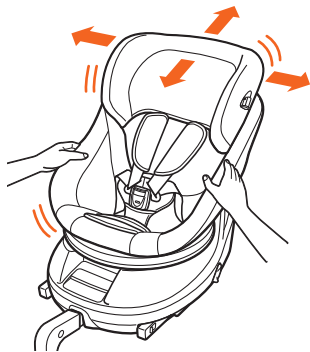



警告

“旋轉”以及“角度調節”操作之後，按鈕會發出“咔嚓”聲，返回原來的位置，請確認座椅部分是否已鎖定。請不要在座椅未鎖定的狀態下使用。

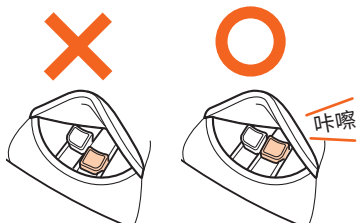

安裝到車上前

## 安裝前事先準備

在此，對安裝本產品的注意事項和安裝到車上的方法進行說明。

### 危險

- 未能固定安裝的兒童安全座椅不能發揮預設的保護功能，更會引致危險。因此請嘗試在其他適合的汽車座席上進行安裝。支撐腳處於摺合的狀態請勿安裝，請務必拉出支撐腳調節好長度。
- 安裝時請勿以繩索及其他的物件代替進行安裝。
- 當安裝到汽車上時，請按照使用說明書及本體上的指示將結合件與ISOFIX固定支架相固定。除了使用ISOFIX固定支架外，請不要用其他方式固定。
- 請勿安裝設有汽車安全氣囊的座席上。(註1) 發生意外時，彈出的汽車安全氣囊會對幼童造成很大的危險。  
※側面安裝氣囊的情況下可以使用。
- 在兒童安全座椅橫向模式時，請勿開車。  
(只在放/抱幼兒的時才使用兒童安全座椅的橫向功能)
- 本兒童安全座椅不能以汽車安全帶形式固定。

### 警告

- 即使是孩子沒有坐在兒童座椅上的時候，也請務必用連接器固定。
- 請把兒童安全座椅安裝在汽車座席後面位置，以免阻礙駕駛者視線。(註1)
- 假如安裝在前座乘客座席上影響司機操作變速器或手剎車等功能時，請改為安裝在後座上。(註1)
- 假如2門或3門汽車後座載有乘客，請勿將兒童安全座椅安裝前座乘客座席上，以免意外時兒童安全座椅阻礙乘客逃出。(註1)

## 安裝汽車上

- 1 請將汽車停放在平地，以及在兩邊車門能完全打開的地方進行安裝。



- 2 為方便進行安裝，請將前座座椅滑向前方，並將椅背往前傾斜。

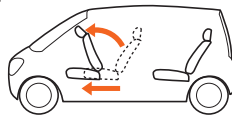

註1：依台灣交通法規要求，兒童安全座椅不得安裝於前座(副駕駛座)。

## 汽車座席頭靠

確認車輛座椅形狀和車輛頭靠，如果車輛頭靠可以拆卸，請拆卸下來。

兒童安全座椅可能會干擾到汽車座席的頭靠，而影響角度調節操作或兒童安全座椅的旋轉。

- 如果勉強用力操作，會造成故障。如果車輛頭靠可以拆卸，就請先拆下來再使用。
- 汽車座椅頭靠不能拆除時，不要安裝在此座席上。

**警告**



※ 只要不影響安全座椅的正常調節，即使安全座椅會干擾到汽車座席頭靠也是可以繼續使用的。

## 安裝完成圖

本圖是安裝到右側後方座椅的完成圖。  
在左側，安裝方法為左右相反。

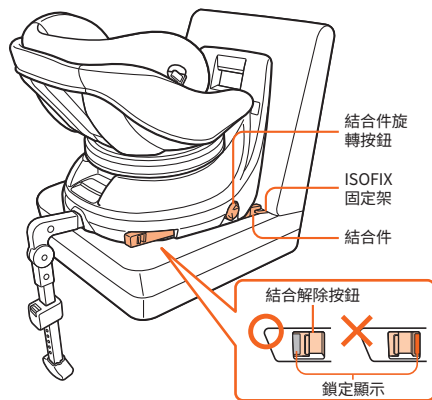

## 座椅的安裝方法

請依照汽車使用手冊檢查配備ISOFIX固定支架的座椅和固定支架的位置。本產品有後向及前向兩種方式使用。並且安裝方法是相同的。在汽車上安裝完了後，請根據幼兒體重旋轉至後向或前向模式。

小提示



ISOFIX固定支架有時被汽車座席擋住難以看到，使用附帶的ISOFIX蓋子可以使安裝更簡單。但是，根據汽車座席的不同，ISOFIX蓋子也有不能使用的時候。

### 安裝方法

請對準ISOFIX蓋的凹槽將ISOFIX蓋子插入ISOFIX固定支架中。

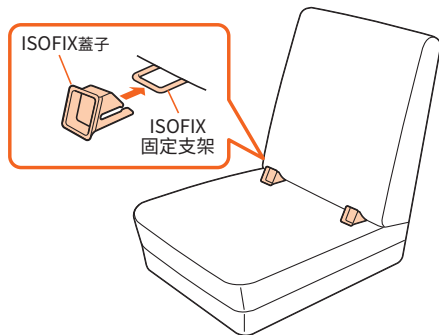

- 1**
- ① 將可以取出的汽車頭枕卸下。  
(參考第34頁)
  - ② 若汽車靠背可作斜躺，請以最小空間的間隙調整斜躺角度。



- 2**
- ① 按下支撐腿鎖定解除按鈕的同時，拉出支撐腿，直至聽到“咔嚓”聲響。
  - ② 請轉動本體側面的結合件旋鈕。
  - ③ 與此同時，盡量拉出左右結合件。

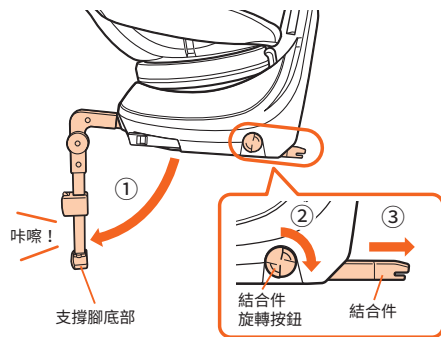

## ISOFIX的安裝方法

- 3** ① 左右結合件插入ISOFIX固定支架，直至聽到“咔嚓”聲響。  
 ② 請確認鎖定顯示由“紅色”轉為“綠色”  
 (紅色：解除/綠色：鎖定)。

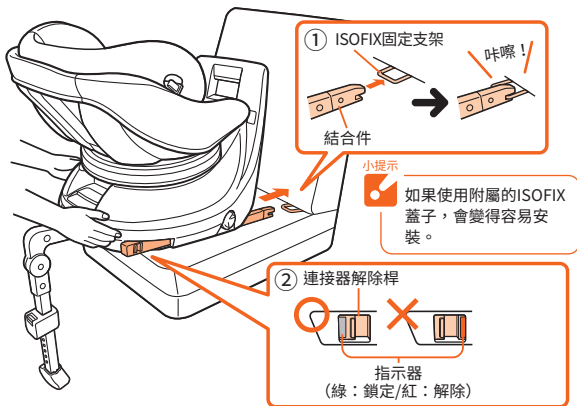

- 4** 請握著左右底座側，用力推入直至本體背面與汽車座席靠背接觸為止。

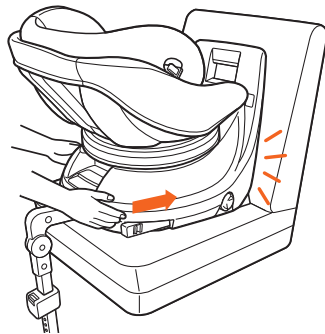

小提示

根據車輛不同，有時即便牢牢壓入，在本體背面和車輛靠背之間也會出現空隙。如果車輛靠背可以傾斜，就請調節傾斜角度，盡可能縮小空隙。

## 安裝到車上的方法

- 5**
- ① 推動支撐腿的長度調節杆。
  - ② 同時請將支撐腿末端延伸到汽車內的地板上。
  - ③ 鬆開長度調節按鈕，此時按鈕會被鎖定並發出“咔嚓”聲響。
  - ④ 請上下移動支撐腿底部確認支撐腿尾端已固定。

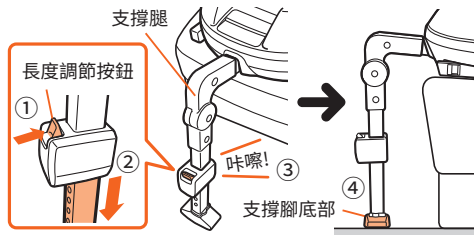

調節後，請確認支撐腿底部接觸到汽車座席的地板，而沒有浮起。

## 安裝完後的確認方法

當安裝完成後，請通過以下幾點來確認是否正確安裝。

- ① 鎖定顯示變為“綠色”。
- ② 請調整長度確認支撐腿底部接觸到汽車內的地板上。
- ③ 請確認結合件長度是相同的。
- ④ 請握著底座前後左右搖動，確保安裝牢固。

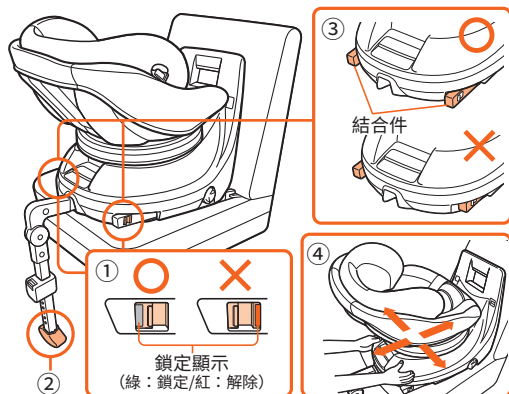

如有任何問題，請聯系Combi的客服中心。

## 座椅的拆除方法

- 1** 請將支撐腿的長度調短。
- ① 按下長度調節按鈕。
  - ② 並使支撐腿長度變短。
  - ③ 鬆開長度調節按鈕。

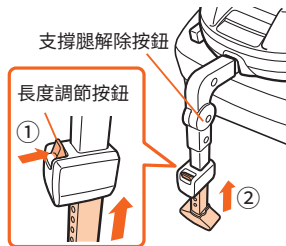

- 2** 按下左右兩側的結合解除按鈕，並確認鎖定顯示變為紅色。

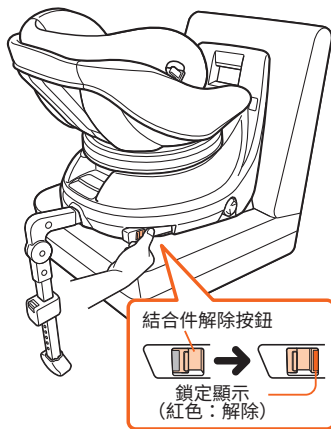

小提示

### 組合件的解除方法

組合件完全安裝好後，由於汽車座部的彈力，導致組合件有難以解除的情況，這時請按下面的方法分別反推汽車座席兩側的彈力進行解除。

- ① 手推支撐腳，推向想要解除結合一邊的車輛座席。
- ② 用母指按下組合件解除按鈕。

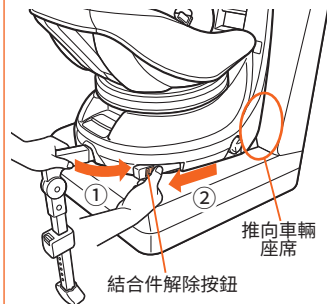



### 3 請將結合件從ISOFIX固定支架上拆下。

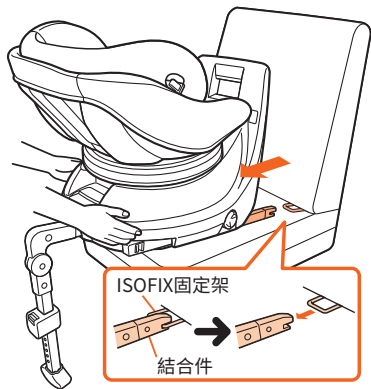

### 4 收納支撐腿

- ① 慢慢的將兒童安全座椅本體向後倒下。
- ② 按下支撐腿解除按鈕，折疊支撐腿直至聽到“咔嚓”的聲響。

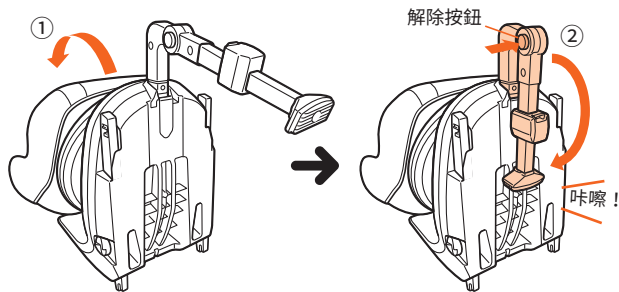

## 兒童安全帶長度調節方法

本產品根據孩子的成長情況，在使用時可以改變肩帶的位置。  
在使用本產品前，請將如下肩帶位置作為大致標準進行調節。  
(關於肩帶位置的調節方法，請參考42頁)



- 請依照安裝方向而選擇正確的肩帶位置。
- 請勿在兒童安全座椅不安定的狀態下讓幼兒坐進兒童安全座椅，以免意外翻倒。在室內等地方練習或確認安裝方法時，請特別小心。

### 肩帶的位置

#### ● 後向模式使用時

根據小孩肩膀的高度，請將肩帶調節至小孩肩膀下（大約3cm）的位置。

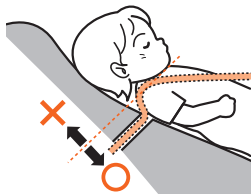

#### ● 前向模式使用時

根據小孩肩膀的高度，請將肩帶調節至小孩肩膀上（大約3cm）的位置。

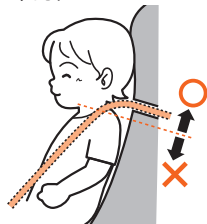

## 兒童肩帶位置的調節方法（頭靠高度）

後續 

兒童肩帶的位置，可以作8階段的調節。但是，用兒童安全帶將孩子固定之後，請不要再調節。

- 1** 先將兒童安全座椅旋轉至橫向狀態。  
（參考第29頁）  
※ 本頁圖示是前向模式的使用狀態來說明的。
- 2**
  - ① 將兒童安全帶調節按鈕的覆蓋翻開，一邊按下裏面的“調節按鈕”。
  - ② 一邊同時拿著左右兩邊的兒童安全帶往自己方向拉。  
※ 即使拉扯肩帶套，兒童安全帶也不會變鬆。

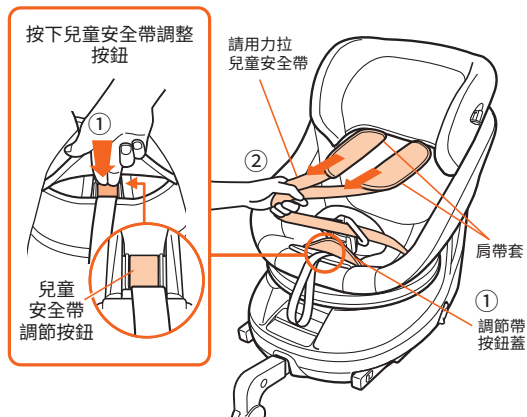

## 調節兒童肩帶位置（頭靠高度）

- 3** ① 旋轉兒童安全座椅至後向位置。  
② 拉動頭靠調節桿，調節頭靠高度。

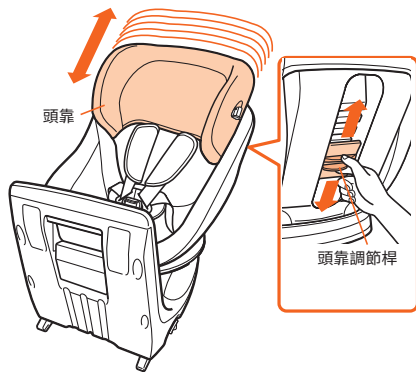

- 4** ① 在合適的高度，鬆開頭靠調節桿。  
② 請確認頭靠調節桿已重新鎖定。  
③ 輕輕上下搖動頭靠，確認已經牢固。

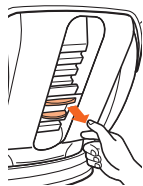

一旦調節了肩帶位置（頭靠高度），兒童安全帶會收緊或鬆開。用兒童安全帶將孩子固定之後，請不要再調節肩帶的位置。

## 讓幼童乘坐的方法

後續 

 警告

- 請勿讓幼童穿著兩腿不能分開的衣物。
- 請勿用毛巾等包裹幼童。
- 請勿用毛巾等包裹幼童乘坐。
- 請勿讓幼童穿著過多的衣服。
- 請勿讓幼童如下圖以不正確的姿勢坐進兒童安全座椅，以免造成危險。

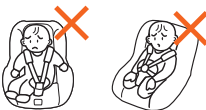

- 2**
- ① 按下插扣按鈕，取出插扣片。
  - ② 讓幼童坐於兒童安全座椅，將雙臂穿過肩帶。
  - ③ 請確認左右的肩帶沒有扭曲。
  - ④ 請調節頭靠內墊的凸部以配合幼童的頸部。



- 1**
- ① 為了讓抱放幼童更方便，請把兒童安全座椅旋轉至橫向位置。（參考第29頁）  
※本頁圖示是前向模式使用狀態來說明的。
  - ② 鬆開兒童安全帶。（參考第42頁）



## 讓幼童乘坐的方法

- 3** 對齊左右插扣片，然後一同插進插扣座中，直至聽到「咔嚓」聲。

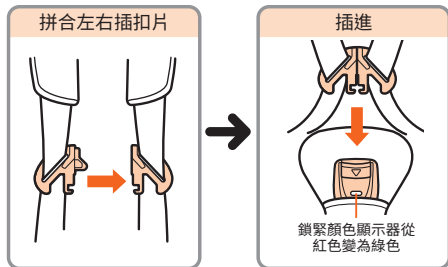

小提示



- 插扣的按鈕已牢牢固定住，僅憑孩子力氣是無法鬆開的。
- 如果沒有對齊左右的插入式插片，就無法插入插扣。為了能牢牢固定住孩子的骨盆，請務必降低幼兒腰部安全帶的高度。



警告

若左右插扣片沒有正確的扣上，有可能令幼童遇交通事故時有被拋出的危險，或令安全帶纏繞幼童的頸部，引致窒息。

- 4**
- ① 請盡量將腰帶拉低，使腰帶能固定幼童骨盆的位置。
  - ② 肩帶必須位於兒童肩膀的中央。
  - ③ 向自身方向水平拉動調節帶並調節。
  - ④ 請注意在幼童與兒童安全帶之間，留大約一只成人的手的空間較為合適，在安全帶太緊或太鬆時，請調節兒童安全帶的長度。



小提示



### 調節帶難以拉動時

- ① 把兒童安全座椅旋轉至後向模式。  
(參考第29頁)
- ② 如圖把兒童安全帶收納蓋打開。
- ③ 將左右兩條兒童安全帶向自身方向拉動，使其拉鬆。
- ④ 向自身方向拉動調節帶的上部，調節兒童安全帶的長度。

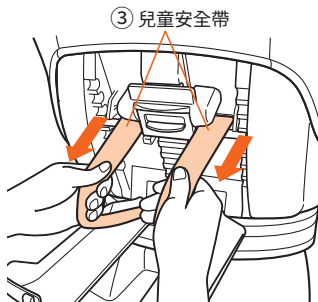

## 小提示



- 請注意調節，讓孩子不至於壓迫，同時讓兒童安全帶不鬆弛或鬆開。
- 需要放鬆兒童安全帶時，請參考第42頁。



- 一定要調節兒童安全帶的長度。安全帶不配合幼兒的身體可能會在衝擊時飛出車外。
- 兒童安全帶過鬆時，可能有意外纏繞幼兒頸部造成窒息的危險。

**5** 根據幼兒的體重（參考第7頁），旋轉座席的前向，後向使用。（參考第29頁）



- 乘坐兒童安全座椅時請慢慢轉動，以免本體碰撞幼兒手腳，另外請注意不要讓幼兒手腳夾在底座和座椅部分之間的空隙中。

## 讓幼童乘坐的方法

- ① 按壓安全帶調節按鈕的同時。
  - ② 同時向前拉出左右兒童安全帶。
- ※ 拉動肩帶套不能放鬆兒童安全帶。

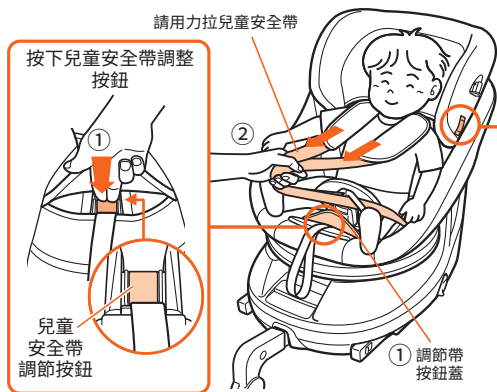



- ③ 按下插扣按鈕，從插扣座中拔出插扣片。
- ④ 將插扣片插入插扣片暫存座。



## 座椅套的拆除方法

裝有遮陽篷時，請先折下遮陽篷（請參考第25頁），然後再折下座椅套。  
關於內墊請參考第19頁的「內墊的使用方法」。

### 拆除頭靠套

- ① 將頭靠提升至最高位置。（關於頭靠的操作請參考第42頁。）
- ② 解開頭靠套兩側的兩個掛鉤和兩顆鈕扣。
- ③ 鬆開頭靠套背面上部的兩個掛鉤。
- ④ 折下頭靠套。

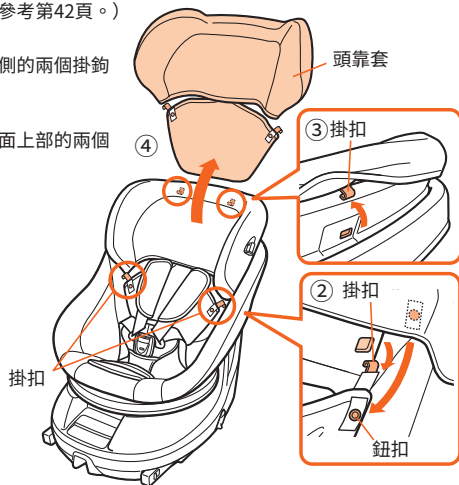

### 拆除座墊方法

- ① 鬆開座椅表面內側的四個掛鉤。
- ② 鬆開座椅套外側的兩個掛鉤。
- ③ 將調節帶末端的鈕扣從操作按鈕收藏蓋背面的鈕扣上解開，然後拉出調節帶。
- ④ 解開中央帶套的鈕扣，從座椅套抽出插扣座，然後向上拿起座椅套將其折下。

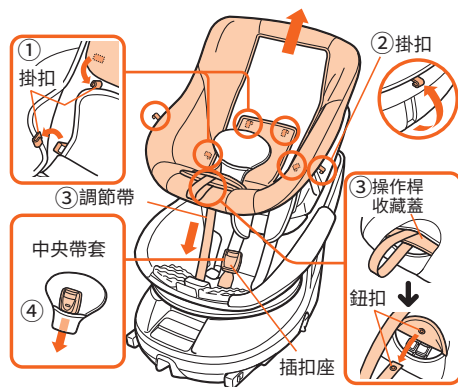

\* 拆下座椅套之前，先從頭靠拆下遮陽篷。（參考第25頁的「拆除遮陽篷」。）

### 拆除肩帶套的方法

- ① 把兒童安全座椅旋轉至後向模式。  
（參考第29頁）
- ② 如圖把兒童安全帶收納蓋打開。



- ③ 一邊拉動肩帶調節桿，一邊從調節軸上解下肩帶套安裝圈。

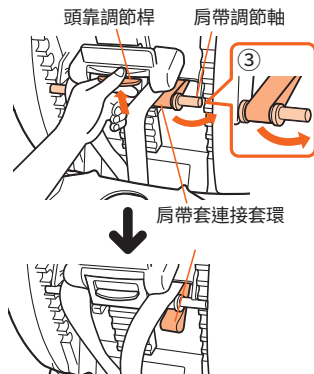

- ④ 拆除肩帶套。  
※ 按照本說明的相反順序來安裝肩帶套

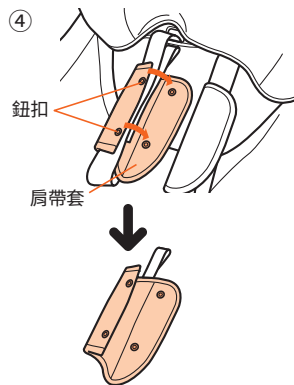

## 安裝椅套的方法

關於EggShock墊的插入和拆除方法，請參考第22頁。

關於內墊請參考第19頁的「內墊的使用方法」。

### 安裝座椅套

- ① 從頂端開始將座椅套放在主體上，使插扣座穿過中央帶套，然後扣上鈕扣。
- ② 使調節帶從兒童安全帶調節按鈕蓋的後側穿過，然後將調節帶末端的鈕扣扣上操作按鈕收藏蓋背面的鈕扣。
- ③ 扣上座椅表面內側的四個掛鉤。
- ④ 扣上座椅套外側的兩個掛鉤。

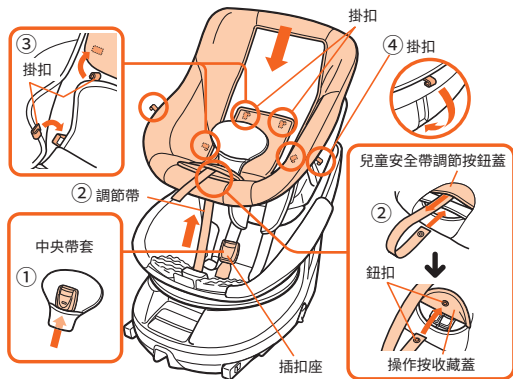

### 安裝頭靠套

- ① 用頭靠套的下部蓋住頭靠。
- ② 將兩側的兩個掛鉤扣到頭靠的兩側。
- ③ 將兩側的兩個鈕扣扣到頭靠套背面上部的鈕扣上。

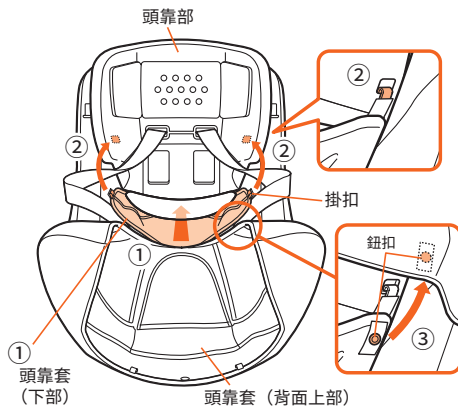

- ④ 用頭靠套的上部蓋住頭靠，然後將頭靠套背面上部的掛鉤扣到頭靠的背面。

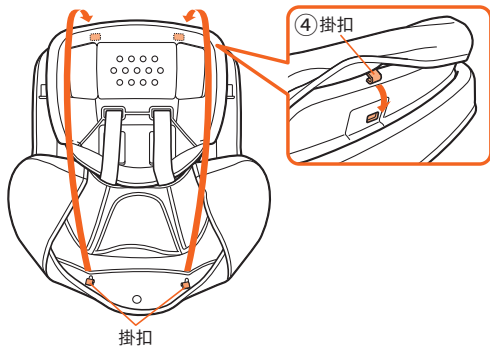

## 安裝肩帶套

- ① 旋轉座椅至後向模式位置。（請參考第29頁。）
- ② 鬆開兒童安全帶收藏蓋上部的掛鉤，打開收藏蓋。（參考第50頁）
- ③ 扣上肩帶套的鈕扣，將肩帶套連接套環穿過兒童肩帶穿孔。

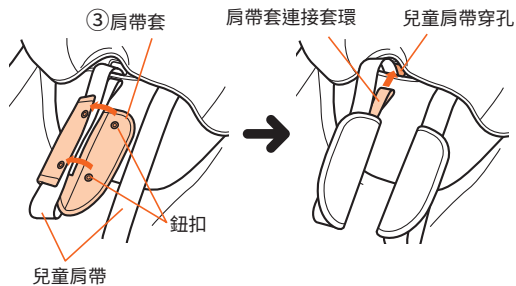

## 安裝座椅套的方法

### 安裝肩帶套

- ④ 從兒童肩帶穿孔中抽出肩帶套連接套環，上提頭靠調節桿，將連接套環套到調節軸的導槽內。套上肩帶套，確保其不會鬆脫。
- ⑤ 關牢兒童安全帶收藏蓋。

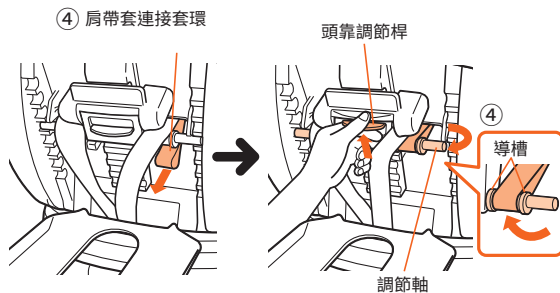

## 清洗及保養方法

### 座椅套和其他縫製部品的清潔

#### 請遵循下述洗滌說明和注意事項

- 請遵守縫製品上所標示的洗滌指引。
- 使用洗衣機清洗時請把衣物放進洗衣網，避免導致衣物鬆散等煩惱。
- 溫水手洗或弱速機洗。
- 請勿使用漂白劑。
- 清洗時建議使用中性洗滌劑，使用含有熒光劑、漂白劑的清洗劑可能會引起皮膚粗糙、濕疹等，所以請不要使用這類清洗劑。
- 橫型洗衣機（洗衣槽橫向，並且傾斜）使用的時候，請注意避免水量過少。
- 由於產品的特性，有輕微的脫色的可能。
- 建議和其他的衣物分開清洗和脫水。
- 輕輕擰乾後，整理好形狀，放於陰涼處晾乾。
- 請勿使用熨斗熨燙。
- 請勿使用乾燥機或乾洗。

### 主體和兒童安全帶的保養

一般情況下請使用擰乾的濕（含水）毛巾擦拭。如果髒污程度較為嚴重，可使用稀釋過的中性洗滌劑清洗，然後再使用擰乾的濕（含水）毛巾擦拭。清洗完畢後，放於陰涼處晾乾。

### 毛巾的保養

#### 請按照以下說明清洗和保養縫製部品

##### <清洗>

- 毛巾最初幾次清洗時，可能會出現纖維鬆散和輕微褪色的現象，建議和其他衣物分開清洗。
- 織物柔軟劑可能會導致絨毛或纖維脫落，影響吸水性。盡量不使用織物柔軟劑，或僅使用微量的織物柔軟劑。

##### <晾曬>

- 為保持良好的柔順度，晾曬前請抖去多餘的水分，整理好形狀，放於陰涼處晾乾。

##### <保養>

- 如果毛巾有磨損脫線，請勿拉扯脫線部位，應使用剪刀小心將脫線部位剪下。

### 遮陽篷的保養

- 請使用海綿蘸取清洗劑或溫水擦拭清潔。請勿將遮陽篷浸泡在洗滌劑水溶液中。
- 注意勿使遮陽篷的塑料部件、鈕扣或其它部位傷害到自己。
- 使用洗滌劑清潔乾淨後，請使用濕（含水）毛巾或海綿擦拭，避免洗滌劑殘留。
- 使用乾布擦乾水分，放於陰涼處晾乾。
- \* 由於產品的特性，有輕微的脫色的可能。

### 聚氨酯材料

- 座椅套和其他縫製部品所用的染料可能會印染到這些部件背面的聚氨酯材料上。這不影響質量和安全。
- 清洗前，從內墊拆下聚氨酯材料。



請勿使用未經稀釋的中性洗滌劑、汽油、苯或其他有機溶劑進行清洗。否則可能會令主體和兒童安全帶受損，對兒童十分危險。

## 保管及廢棄方法

### 保存

#### 主體

本產品長期不用時，請將其從汽車座席上取下，並放在通風良好、無陽光直射且兒童無法觸及的地方保存。

#### 使用說明書

使用本產品前，請務必通讀並理解本說明書。  
請將本說明書存放於主體座椅套右側的收納袋中。（請參考第5頁。）

### 廢棄

- 廢棄本幼童用座椅時，請遵循您所在地區的規定。
- 如果受到撞擊或從高處墜落或即使掉落一次，本幼童用座椅皆可能會受到結構性損傷。這種情況下，即使未有可見損傷，也請立即停止使用本幼童用座椅。因事故廢棄本幼童用座椅時，請先拆下座椅套和其他部件再行廢棄，以免本產品被他人重複利用。











# Combi Corporation

145286020