

WEGO 兒童保護裝置

使用說明書

- 為了您孩子的安全，請於使用前閱讀本使用說明書，在理解後，按照記載內容來正確使用。
請將本說明書存放至安全座椅底座後部的收納槽內。
請妥善保管本說明書，直至廢棄不用此產品。將本產品轉贈他人時，務必附上本說明書。



本產品通過 CNS11497 標準。

- 通用型：G0, 1
適用體重：18公斤以下

- 危險：假若幼兒的體重少於9公斤，請必須選用後向使用模式安裝。前向使用模式安裝是非常危險的。
注意：為避免加重幼兒負擔，請避免長時間使用，建議每使用一小時便稍作休息。在幼兒頭部未能自由活動時，請按照幼兒的情況及變化使用本產品。

1. 使用前

承蒙購買本公司產品兒童保護裝置，深表感謝。
使用前請仔細閱讀本說明書，然後正確使用。

本兒童保護裝置的設計是為了減低幼童在交通意外中所受的傷害，但不能保證完全沒有受傷。在使用本產品時，家長必須與幼童同行。

- 關於標籤：這裏提及的注意事項是為了用戶能夠正確地安全使用本產品，以免家長和幼童受傷或損壞，而且為了清楚地指出危險程度的大小，我們將操作錯誤所引起的結果區分為【危險】，【警告】和【注意】三項。

Table with 2 columns: 標籤 (Labels) and 標籤的內容 (Label Content). Includes icons for 危險 (Danger), 警告 (Warning), and 注意 (Caution).

4. 使用條件

本章說明了因應幼兒體重而作的不同安裝方向，以及內墊和肩帶護套的使用方法。請按照幼童體重正確使用。

Table with 3 columns: 體重7kg以下, 體重7kg以上10kg以下, 體重9kg以上18kg以下. Each column lists conditions and usage instructions.

- 危險：體重少於9公斤的幼兒，請選用後向使用模式安裝，在該體重條件下選用前向模式安裝是非常危險的。
請按照以上的「參考身高」和「參考年齡」配合使用。即使幼兒符合以上身高和年齡這兩項條件，但假如「體重條件」不符合，也不應使用本產品。

2. 安全帶種類及使用上的注意事項

根據不同種類的安全帶，會有不同的安裝方法，而幼童保護裝置有些場合是不能被安裝的。本產品只適宜安裝於符合CNS3972或其他相等標準的三點式/附設收緊裝置安全帶的汽車座席上。

Table with 3 columns: 安全帶的種類特征 (方法), 後向使用模式時的注意事項, 前向使用模式時的注意事項. Includes diagrams for 兩點式安全帶 and 三點式安全帶.

※如對安全帶的種類有任何疑問，請聯絡汽車供應商。

5. 不能安裝的汽車座席

出現以下任何一種情況，都請不要安裝本產品在該座席。

- 即使以下所示的汽車座席中沒有提及，若不能妥當地固定此幼童保護裝置的場合下，請勿使用本產品。
沒有附設安全帶的座席。
2點式安全帶的座席。
座席的深度不足43厘米的座席。
形狀極端的桶型座席(中央部分深陷的座席)。
相對行車方向，橫向或後向的座席。
頭部嚴重突出的汽車座席。
裝有自動安全帶的座席。
設有安全氣囊的汽車座席。
相對行車方向，橫向或後向的座席。

3. 各部件名稱

請在使用前確認各配件是否齊全。

- 銷售包裝：主體、內墊、EggShock墊、兒童保護裝置出廠時，頭部用內墊已安裝至幼童保護裝置上。
使用說明書、角度確認器、幼兒專用肩帶護套。

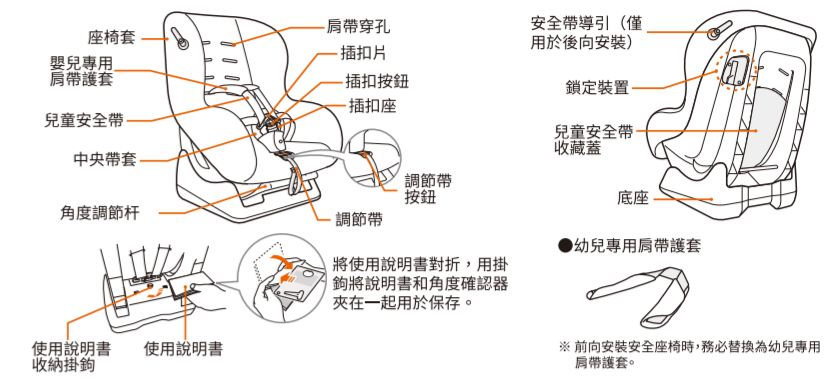

6. 本產品的安全使用

- 危險：像下記這樣的使用方法，可能會使幼童保護裝置發揮不出本來的作用，引發危險。
請勿讓不符合使用條件的幼兒乘坐本幼童保護裝置，或是安裝在不合適的汽車座席上。
請依照說明書以及主體的說明貼紙的指示正確安裝。
假如無法按照說明書的指示穩固地安裝幼童保護裝置時，請把它安裝於其他汽車座席上。
請勿讓幼兒在幼童保護裝置上站起來，蹲身或跪坐在座面上，幼兒乘坐幼童保護裝置時，請確認中央帶套和兒童安全帶是否安裝正確，左右兩邊的插扣片是否完全地插入帶扣。
請勿安裝於設有氣囊的車座上。於意外時彈出的氣囊會造成重大衝擊，對幼兒構成危險。
緊急逃脫：有緊急事故時，家長請按下帶扣的按鈕，鬆開兒童安全帶，令幼兒可以逃出車外。

- 警告：請勿在安全帶鬆弛的狀態下使用，以免幼兒跌出，或令安全帶纏繞脖子引致窒息。
請將調節帶固定至座椅前端的扣子上，以免帶子纏繞幼兒脖子而發生危險。
幼兒體重在7kg以下時，請正確地使用內墊且後向安裝幼童保護裝置。
若發現汽車安全帶損壞時，請不要在該座席上進行安裝。
在幼兒乘坐的狀態下請勿搬運幼童保護裝置。
不要讓幼兒單獨一個人留在車內，陽光強烈的日子，車內的溫度升高，有可能是幼兒因脫水而引致死亡的危險。
幼童保護裝置經受強烈撞擊或從高處墜下後會因撞擊損壞而失去保護功能，即使表面沒有破損也絕對不能再使用。
如插扣座被雜物阻止不能被插入時必須停止使用及安排維修。
兒童安全帶如果有損壞的情形時，請不要使用。一定要更換新的安全帶，有關維修安排請向經銷商查詢。

- 警告：如將本產品後向地安裝在副駕駛座上，而出現看不清楚後視鏡的情況，請將本產品安裝在後座席。
在2門或3門汽車上安裝時，假如後座有乘客，則請勿將幼童保護裝置安裝在副駕駛座上，以免意外時幼童保護裝置阻礙乘客逃出。
幼兒可能會按到安全帶扣按鈕，請確認插扣片不會從帶扣中脫出。
若給變速桿、停車制動等駕駛操作帶來影響的話，請不要安裝在副駕駛座。
即使沒有幼兒乘坐，也請以安全帶固定兒童座椅。
請勿擅自改造幼童保護裝置，或以本說明書記載以外的方法操作本幼童保護裝置。
如將本產品後向地安裝在副駕駛座上，而出現看不清楚後視鏡的情況，請將本產品安裝在後座席。
在2門或3門汽車上安裝時，假如後座有乘客，則請勿將幼童保護裝置安裝在副駕駛座上，以免意外時幼童保護裝置阻礙乘客逃出。
幼兒可能會按到安全帶扣按鈕，請確認插扣片不會從帶扣中脫出。
若給變速桿、停車制動等駕駛操作帶來影響的話，請不要安裝在副駕駛座。
即使沒有幼兒乘坐，也請以安全帶固定兒童座椅。
請勿擅自改造幼童保護裝置，或以本說明書記載以外的方法操作本幼童保護裝置。

- 注意：在陽光直接照射下，主體和插扣片等會變熱，因而對幼兒會造成灼傷。
若把幼童保護裝置作平常的椅子使用，會容易倒下而造成受傷。
請小心勿讓車門或其他可動部分夾到幼童保護裝置。
指甲比較長或使用水晶甲的使用者，操作或調節時請加倍小心，以免指甲夾到或卷入插扣裏面。
請勿使用本公司指定以外的部件，或是隨產品所附之外的部件，不正確使用部件會令產品破損，故障或引起意外。
請勿在汽車座椅和幼童保護裝置之間放置其他墊等物件。
請勿讓本幼童保護裝置暴露於風雨之中。
請勿使用未安裝椅套的幼童保護裝置。
請勿放置不穩定的物件在車內，以免緊急剎車時幼兒被物件所傷。

8. 維護、保管和廢棄

- 清洗座椅套和其他的縫製品：請於清洗時注意以下事項。
請按照縫在座椅套上的洗滌標籤的說明清洗座椅套。
使用清水或溫水手洗。
切勿使用漂白劑。
清洗時，建議使用中性清潔劑。
切勿使用熨斗。
切勿乾洗。
手洗後，請輕輕將座椅套擰乾。
輕輕擰掉水後，使其恢復原狀，然後放在陰涼處晾乾。
請勿使用洗衣機、脫水機以及乾衣機。
鑒於產品自身的特性，可能會存在褪色現象。

- 保管方法：本體：長時間不使用時，請拆除本幼童保護裝置並存放於陰涼處及幼兒不能接觸的地方。
使用說明書：在使用前一定要充分閱讀本說明書，詳細閱讀後放在底座後部的收納槽內。

- 廢棄的方法：請按照各地的廢棄章程處理、廢棄此產品。
此產品遭受撞擊或從高處落下等，即是只有一次強烈的撞擊，雖然表面上沒有發現破損，但請您絕對不要繼續使用此產品。
拆下的內墊切勿隨意放在車廂內，以免剎車時內墊翻動影響駕駛。
切勿手執內墊撥動幼童保護裝置。

- 泡棉：座椅套和其他縫制部位使用的染料可能會沾染這些部件背部的泡棉，但品質上是有問題的。
警告：請勿使用未經稀釋的清潔劑或汽油等有機溶劑清潔，以免損壞主體或兒童安全帶。

9. 使用內墊和EggShock墊

內墊是專為保護初生嬰兒而設的保護墊，兒童體重不足7kg時，請使用內墊。(幼童保護裝置出廠時，頭部用內墊已安裝至第2組肩帶穿孔。)

Installation instructions for the inner pad and EggShock pad, including diagrams and step-by-step instructions for 1. 安裝和拆除內墊, 2. EggShock墊的使用方法.

10. 座椅套安裝拆除

Instructions for removing and installing the seat cover, including diagrams and steps: 1. 拆除座椅套, 2. 安裝座椅套.

11. 安裝到車上時

Instructions for installing the car seat in a vehicle, including diagrams and steps: 1. 安裝前準備, 2. 安裝到車上時, 3. 有關具有滑動功能的汽車座席, 4. 關於汽車頭枕.

12. 後向使用模式安裝 (體重10kg以下的幼童)

1 ① 拉起角度調節杆並調整角度，將▽符號對準“4”。

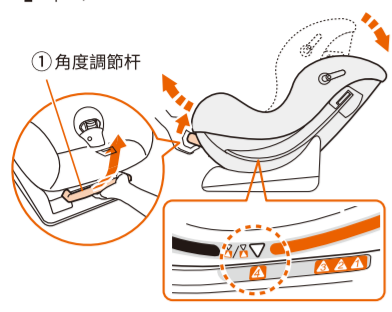

注意

- 調整角度時，檢查確保安全座椅主體後部的角度調節鎖裝置的間隙中沒有灰塵和食物等異物。否則，安全座椅將無法牢固鎖定。調整角度時如果遇到操作問題，請聯系本公司的消費者服務中心。
- 請勿將手指或身體其他部位伸入安全座椅主體側面的角度調節鎖裝置的縫隙中。

2 ① 把幼童保護裝置向後方放到汽車座椅上。

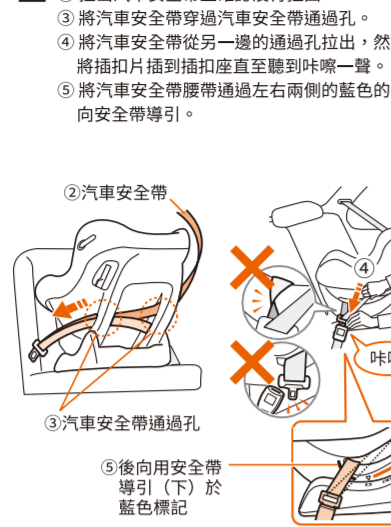

3 ① 從靠近車門的一側拉出肩帶。

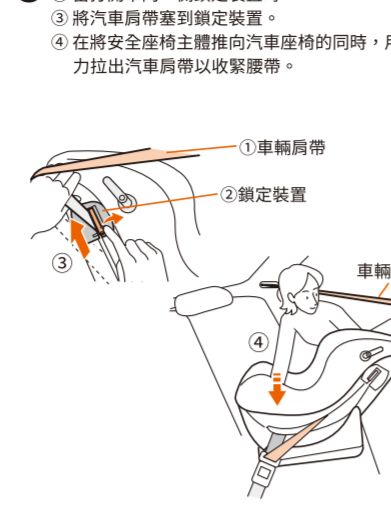

4 ① 拉出汽車肩帶。

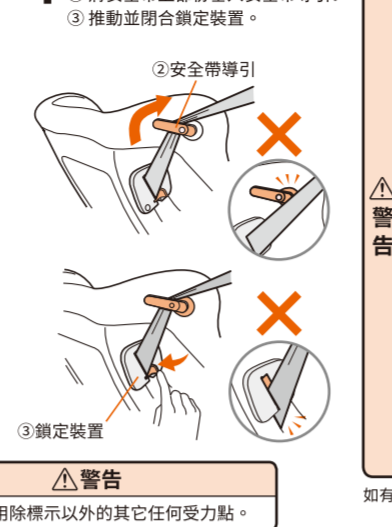

● 假如汽車安全帶扣碰到本體，將影響安裝及根部鬆弛，請在該汽車座椅上進行安裝。

● 汽車安全帶扣的伸出點位於藍色標記的後向安全帶導引前面，將影響安裝，請勿在該汽車座椅上進行安裝。

警告

如有任何問題，請聯絡經銷商。



完成後向使用模式安裝的檢查

安裝完成後確認以下事項

- ① 角度調節位置設置到“4”檔。
- ② 汽車安全帶的插扣片務必插入汽車帶扣內，不得鬆開。
- ③ 如果嬰兒的體重不足7kg，必須使用內墊。
- ④ 確認腰帶已穿過左右兩側的後向安全帶導引(下)。
- ⑤ 汽車肩帶應穿過靠近車門的鎖定裝置。
- ⑥ 汽車肩帶應穿過靠近車門側的後向安全帶導引(上)。
- ⑦ 汽車安全帶不得扭曲及鬆動。
- ⑧ 扶住安全座椅底座側面，並前後搖晃，檢查產品是否安裝牢固。

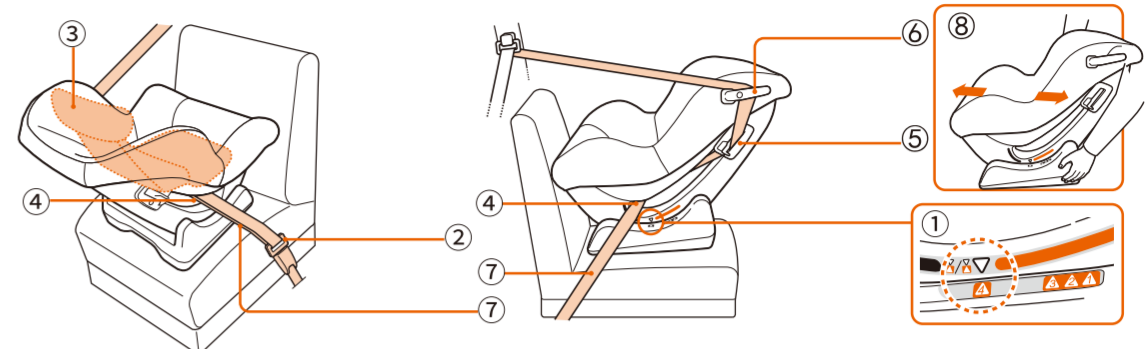

13. 前向使用模式安裝 (體重9kg~18kg的兒童)

1 ① 將幼童保護裝置向汽車行駛的方向放置。



注意

- 調整角度時，檢查確保安全座椅主體後部的角度調節鎖裝置的間隙中沒有灰塵和食物等異物。否則，安全座椅將無法牢固鎖定。調整角度時如果遇到操作問題，請聯系本公司的消費者服務中心。
- 請勿將手指或身體其他部位伸入安全座椅主體側面的角度調節鎖裝置的縫隙中。

2 ① 拉出汽車安全帶並確認沒有扭曲。

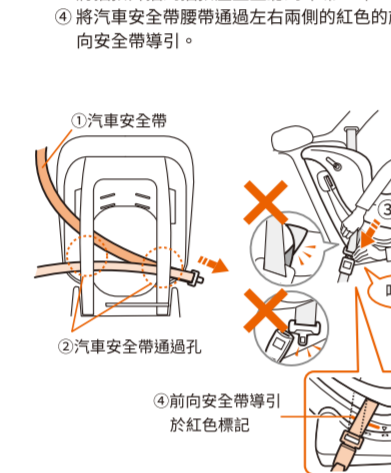

3 ① 從靠近車門的一側拉出肩帶。

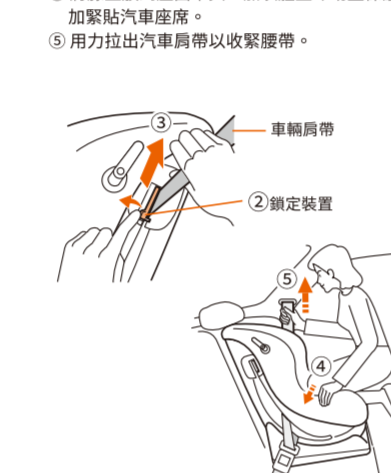

4 ① 拉緊肩帶。



● 假如汽車安全帶扣碰到主體，將影響安裝及根部鬆弛，請勿在該汽車座椅上進行安裝。

● 汽車安全帶扣的伸出點位於紅色標記的前向安全帶導引前面，將影響安裝，請勿在該汽車座椅上進行安裝。

警告

安裝完成後請不要再變更安全座椅的角度。變更可能會導致汽車安全帶鬆弛。不可以使用除標示以外的其它任何受力點。

如有任何問題，請聯絡經銷商。



完成前向使用模式安裝的檢查

安裝完成後確認以下事項

- ① 角度調節位置設置到【1-3】檔。
- ② 汽車安全帶的插扣片務必插入汽車帶扣內，不得鬆開。
- ③ 前向使用時請將內墊拆除。
- ④ 確認腰帶已穿過左右兩側的前向安全帶導引。
- ⑤ 汽車肩帶應穿過靠近車門的鎖定裝置。
- ⑥ 汽車安全帶不得扭曲及鬆動。
- ⑦ 扶住安全座椅底座側面，並前後搖晃，檢查產品是否安裝牢固。

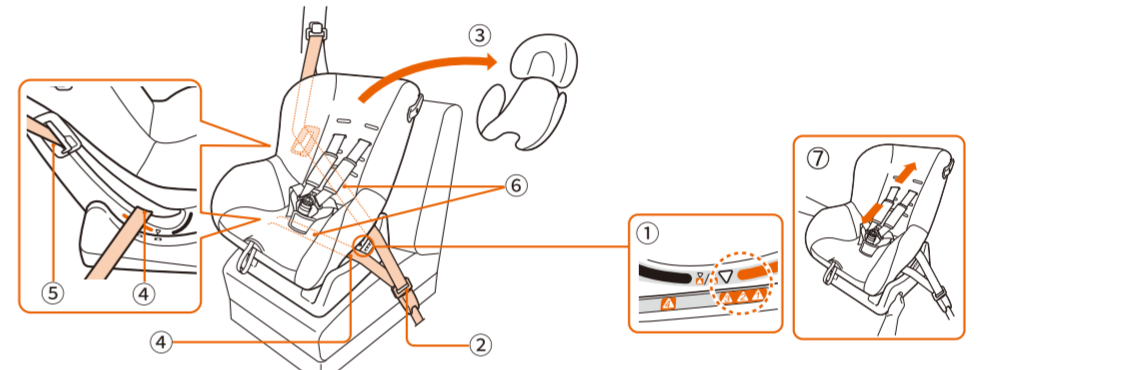

14. 使用合適的肩帶穿孔

前向和後向安裝時選用的肩帶穿孔位置是不同的。使用前，請根據以下指示調整肩帶穿孔的位置。使用本產品前請按照以下的內容調節。
* 中央帶是不可調節的。(幼童保護裝置出廠時，肩帶設置為穿過最低一組的肩帶穿孔。)

警告

- 請按照幼童保護裝置的安裝方向來選擇肩帶穿孔位置。
- 請使用高度一致的一組肩帶穿孔。

肩帶穿孔位置

● 後向安裝模式
根據兒童肩帶的高度，使用稍低(大約3厘米)的一組肩帶穿孔。



● 前向安裝模式
根據兒童肩帶的高度，使用稍高(大約3厘米)的一組肩帶穿孔。

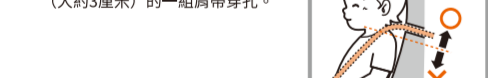

更換為幼兒專用肩帶護套的方法

危險
前向安裝時，務必將肩帶護套替換為幼兒專用肩帶護套。

警告
請使用高度一致的一組肩帶穿孔。

1 ① 翻開調節帶按鈕上的蓋子，向上拉起調節帶按鈕。

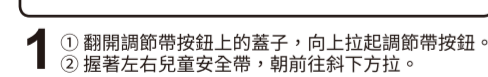

2 ① 從主體的背面拆除兒童安全帶收藏蓋。

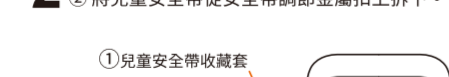

3 ① 將兒童安全帶從肩帶穿孔中拔出。



4 ① 將兒童安全帶從幼兒專用肩帶護套中穿過，小心不要扭曲。

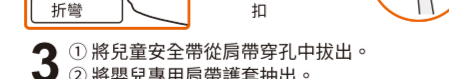

5 ① 將兒童安全帶從幼兒專用肩帶護套中穿過，小心不要扭曲。



2 ① 從主體的背面拆除兒童安全帶收藏蓋。

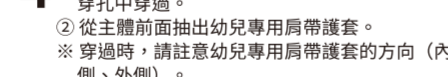

3 將兒童安全帶從肩帶穿孔中拔出。



4 ① 從主體後面將幼兒專用肩帶護套從合適的肩帶穿孔中穿過。



5 ① 將兒童安全帶從幼兒專用肩帶護套中穿過，小心不要扭曲。



4 ① 將兒童安全帶從合適的肩帶穿孔穿過，小心不要扭曲。

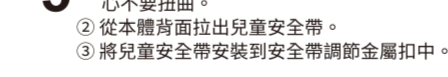

5 ① 將兒童安全帶從幼兒專用肩帶護套中穿過，小心不要扭曲。



4 注意兒童安全帶收藏蓋的方向，將其安裝至主體上。



5 ① 請盡量將腰帶拉低，使腰帶能固定兒童骨盆的位置。



6 ① 請盡量將腰帶拉低，使腰帶能固定兒童骨盆的位置。



7 ① 請盡量將腰帶拉低，使腰帶能固定兒童骨盆的位置。



15. 讓兒童乘坐

● 請勿讓兒童穿著兩腿不能分開的衣服。



● 請勿用毛巾等包裹幼兒。

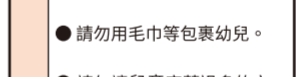

● 請勿讓兒童穿著過多的衣服。

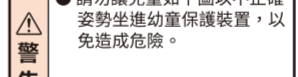

● 請勿讓兒童如下圖以不正確姿勢坐進幼童保護裝置，以免造成危險。



● 請將調節帶固定至座椅套前端的扣子上，以免帶子纏著幼兒脖子而發生危險。

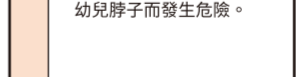

1 先執行“使用合適的肩帶穿孔”的第一步。

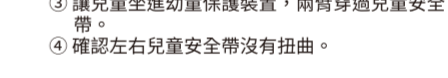

2 將左右插扣片組合在一起，插入插扣座直到聽到咔嚓一聲。



3 當使用內墊時，請確保兒童深坐在內墊內。



4 確認左右兒童安全帶沒有扭曲。



5 將兒童安全帶調短

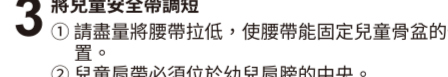

6 請調節兒童安全帶直至兒童沒有感到不適，並同時留意安全帶有沒有太鬆。



7 務必對兒童安全帶的長度進行調節，若安全帶與兒童的身體配合不好，衝撞發生時兒童有飛出窗外的危險。



8 兒童安全帶鬆弛時，會有意外纏繞兒童脖子導致窒息的危險。

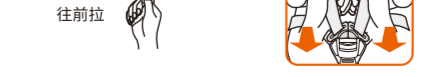

2 將左右插扣片組合在一起，插入插扣座直到聽到咔嚓一聲。



3 當使用內墊時，請確保兒童深坐在內墊內。



4 確認左右兒童安全帶沒有扭曲。

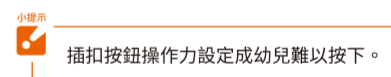

5 將兒童安全帶調短

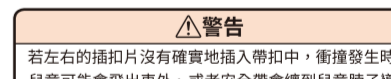

6 請調節兒童安全帶直至兒童沒有感到不適，並同時留意安全帶有沒有太鬆。

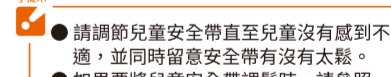

7 務必對兒童安全帶的長度進行調節，若安全帶與兒童的身體配合不好，衝撞發生時兒童有飛出窗外的危險。

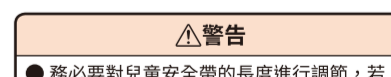

8 兒童安全帶鬆弛時，會有意外纏繞兒童脖子導致窒息的危險。

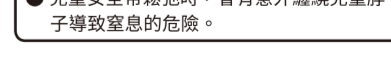

9 務必對兒童安全帶的長度進行調節，若安全帶與兒童的身體配合不好，衝撞發生時兒童有飛出窗外的危險。



10 兒童安全帶鬆弛時，會有意外纏繞兒童脖子導致窒息的危險。

