

Combi

優質幼童電動理髮器 使用說明書

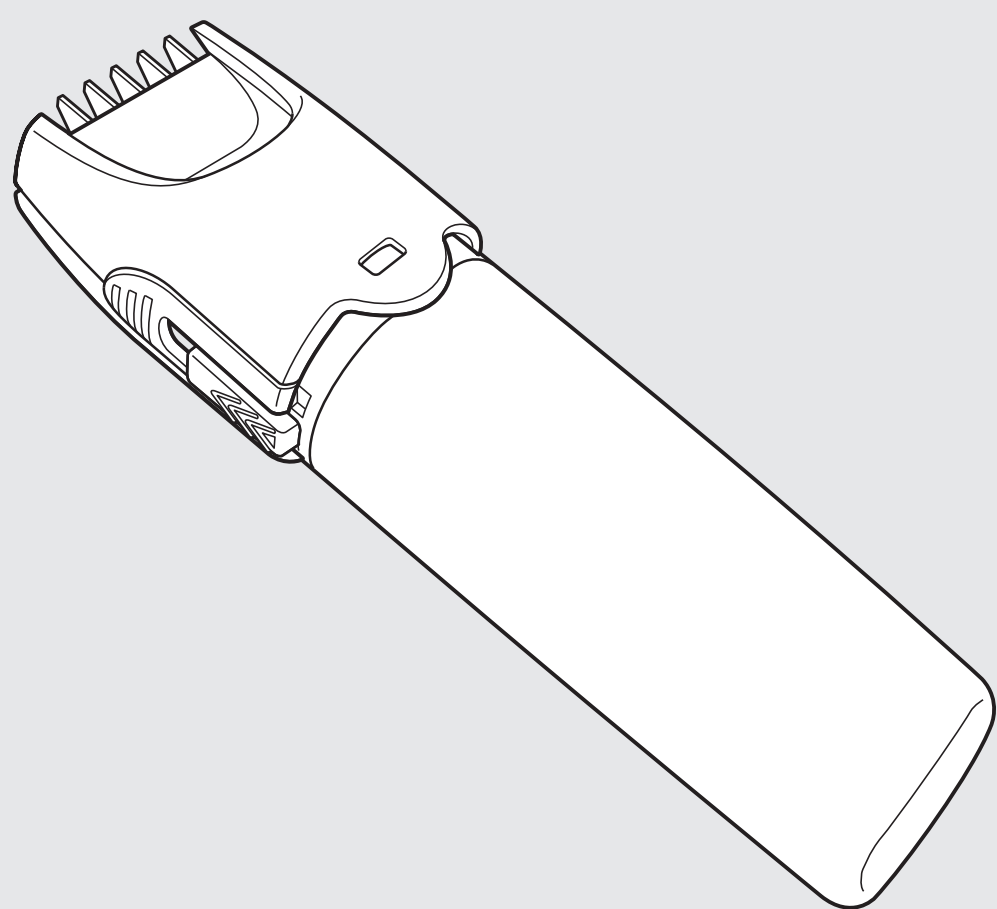

為了孩子的安全，使用前請閱讀本說明書並遵守記述的內容正確使用。

- 閱讀完畢後請妥善保管本說明書。
- 零配件請在詳閱本說明書後使用。

台灣康貝股份有限公司
地址：台北市 11493 內湖路一段360巷6號6樓
消費者服務專線：(02)7720-8585
Combi House 親子體驗プラザ
地址：台中市 40866 南屯區文心路一段373號1樓 電話：(04)2251-8132
www.combi.com.tw

保養方法

※使用時若發現刀片鋒利度下降，請進行刀片的保養。
※使用後請務必清潔刀片。

以刷子清潔時

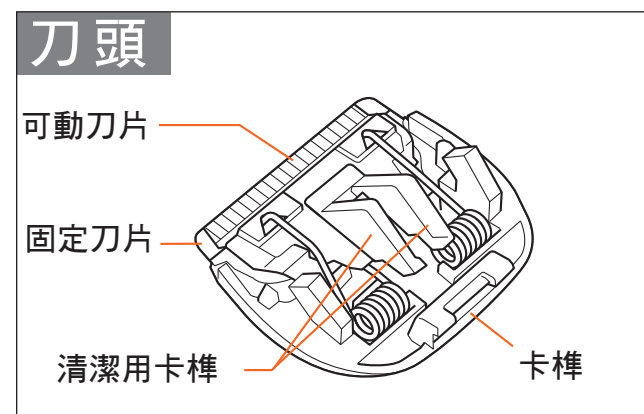

1. 拆卸刀頭。(請參照刀頭的拆卸方法)

此時請注意避免誤將電源開關撥至 ON。

- 請勿放入水中。將導致故障。
- 請勿以熱水清洗。

2. 拆下刀頭，請以配件專用清潔刷掃除本體和刀片周圍殘留的毛髮。

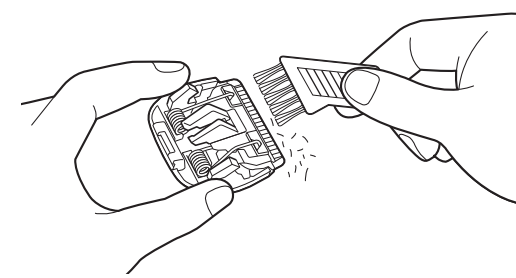

3. 清除固定刀片與可動刀片間的殘留毛髮。將清潔用卡榫往下壓，扳起可動刀片並清除與固定刀片間殘留的毛髮。

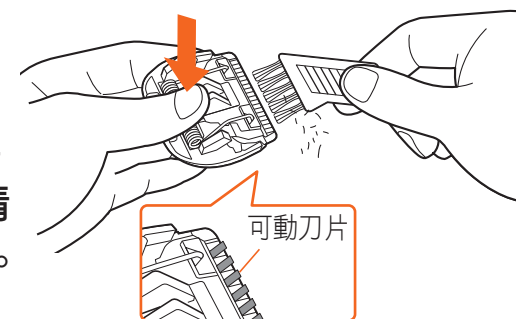

4. 參照刀頭之圖示，於箭頭標示處各滴入配件專用保養油1滴。

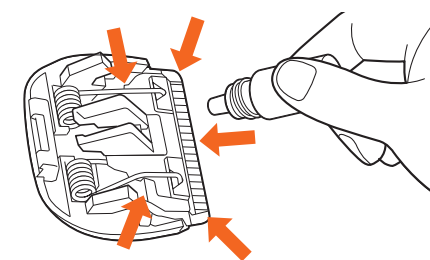

5. 將刀頭裝回本體。

以水洗方式清潔時

1. 拆卸刀頭。(請參照刀頭的拆卸方法)

此時請注意避免誤將電源開關撥至 ON。

2. 依照圖示方向，以自來水或溫水清洗。

- 請勿放入水中。將導致故障。
- 請勿以熱水清洗。
- 請勿使用過強的水壓清洗。將導致故障。
- 請勿使長度調節器安裝部、電池蓋直接接觸水分。

注意

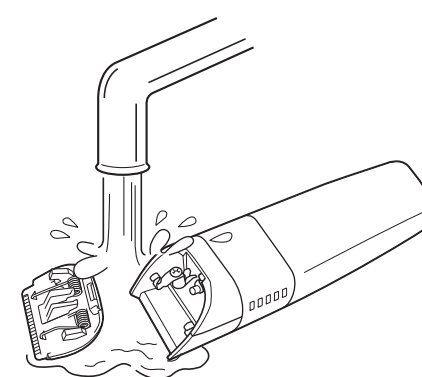

3. 本體污垢若無法沖洗乾淨，請將柔軟的布浸入用水稀釋過的中性清潔劑內，充份擰乾後再拭除。

4. 將本體輕輕甩動4~5次，連同刀頭一起徹底擦拭後使其乾燥。

請依照圖示放置，並以毛巾等墊於底部使其乾燥。

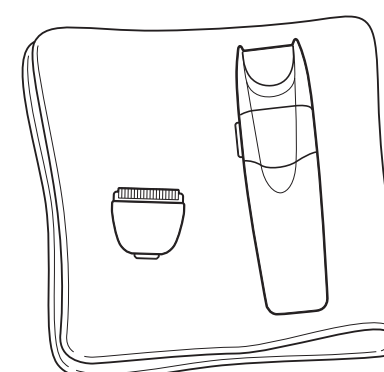

請勿於日光直射或高溫處進行乾燥。變形或防水橡膠將會劣化並導致故障。

5. 確認完全乾燥後參照刀頭之圖示，於箭頭標示處各滴入專用保養油1滴。

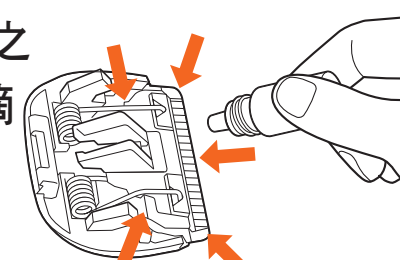

6. 將刀頭安裝回本體。(請參照刀頭的安裝方式)

長度調節器推動方法

長度調節器有5段式調整，分別為3mm、6mm、9mm、12mm、15mm。

1. 將開關撥至 OFF。
2. 將拇指抵住凹槽，依照箭頭的方向慢慢推動。
數值請由顯示窗內確認。

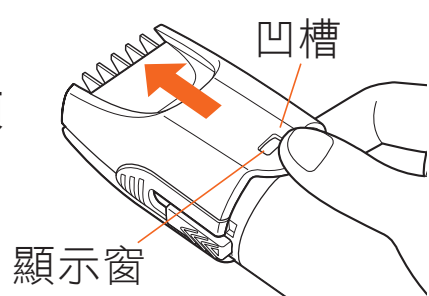

長度調節器收回方法

按住推鈕，依照箭頭方向收回長度調節器。

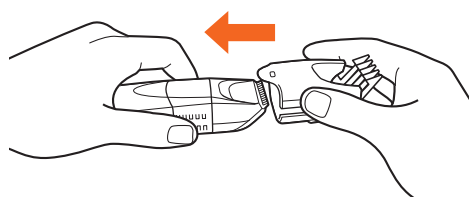

注意 請注意避免長度調節器前端傷及手指或手部。

長度調節器拆卸方法

按住左右兩端推鈕，將長度調節器依照箭頭方向滑動後拆下。

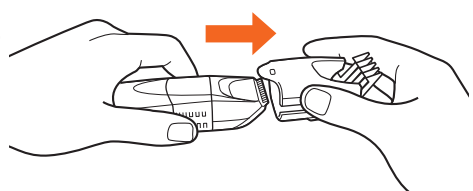

刀頭安裝與拆卸方法

注意 請務必取出電池，或將開關撥至 OFF 後，再進行刀頭的安裝或拆卸。若啟動開關，可能導致受傷。

刀頭安裝方法

1. 將開關撥至 OFF。
2. 將卡榫插入本體的刀頭安裝部，並推至聽見『喀嚓』聲。

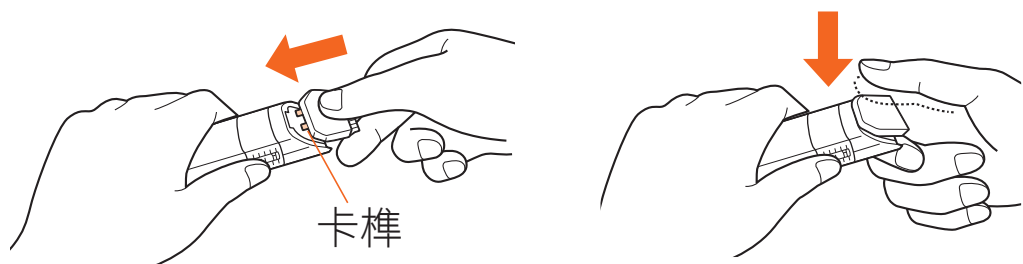

刀頭拆卸方法

1. 將開關撥至 OFF。
2. 如圖所示握住本體，並將拇指抵住刀片推往箭頭方向。同時，請以另一隻手承接刀頭。

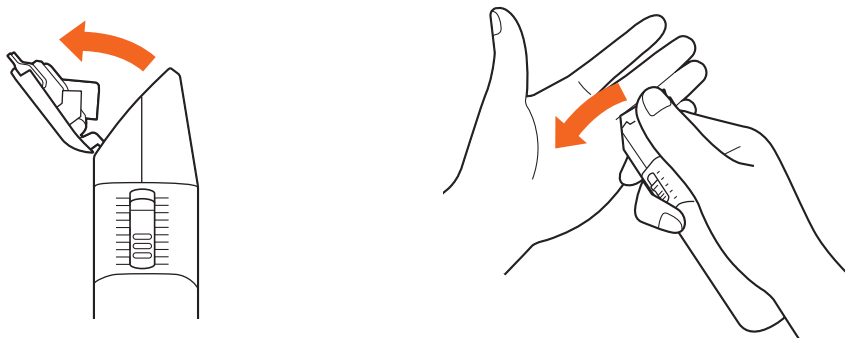

關鍵要點

每次使用後都需清潔刀片。若未清潔，將導致刀片鋒利度下降。

注意

- 在浴室理髮後，切勿將殘留毛髮直接沖入排水口，否則將會造成排水管阻塞。

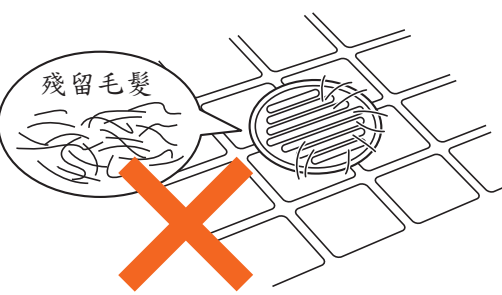

- 請勿過度用力擠壓長度調節器。否則可能會導致長度調節器位移而改變修剪長度。

- 勿以稀釋液、揮發油、酒精等擦拭本體和長度調節器的髒污，請用乾布或沾取少量中性清潔劑的布料擦拭。



- 肌膚出現異狀或過敏體質者請勿使用。請勿使用於長有面皰的部位。

理髮時需特別注意的事項

- 理髮前請將開關撥至 ON，確認轉速是否正常。若轉速緩慢，請先更換電池後再使用。若於轉速緩慢的狀態下使用，會導致鋒利度下降、中途停止運作、卡住頭髮等。
- 理髮時請緩慢移動電剪，逐步修剪頭髮。若電剪移動過快，可能會導致頭髮卡住、損傷頭皮或剪掉過多的頭髮。
- 刀片前端直接接觸皮膚時，請勿用力貼住。否則皮膚可能會受傷。使用於嬰幼兒時，為了安全起見，建議裝上長度調節器後再使用。

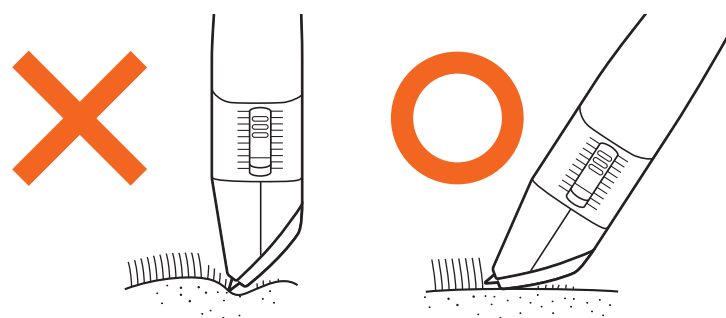

電池置入方法

1. 將開關撥至 OFF。
2. 取下電池蓋。
如圖所示，以滑動方式取下電池蓋。

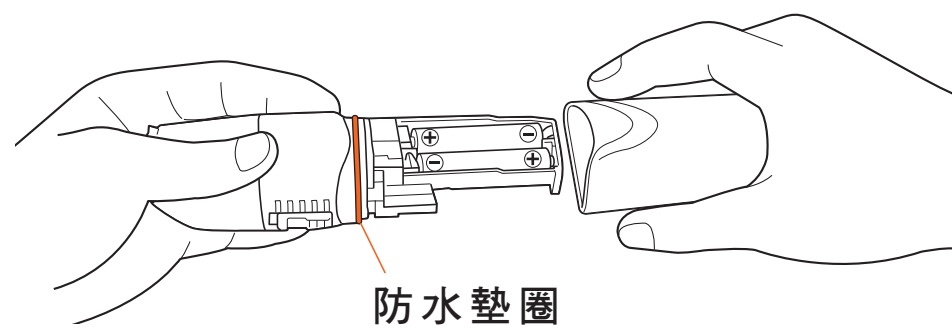

- 防水墊圈塗有確保其防水性的油質。請勿拭除。
- 請勿於手或本體沾有水滴時取下電池蓋。可能造成水滴滲入內部，導致故障。

3. 放入電池。

將2顆4號鹼性電池依照電池盒內部的標示正確放入。

※請將⊕⊖ 正確放入。

- 請使用鹼性電池。若使用碳鋅電池，會導致使用時間大幅縮短。
- 請勿混合使用新舊電池或不同種類的電池等。

4. 裝上電池蓋。

將電池蓋沿著本體滑動，並確實推到底。

警告

●請勿自行拆解、修理或改造。否則可能會導致起火、出現異常狀況而造成人員受傷。

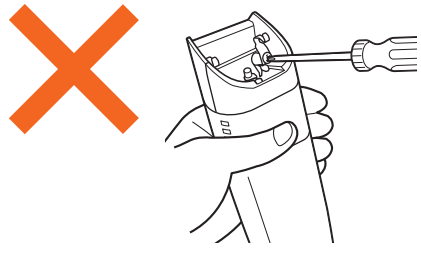

●請務必將本體與電池保管於孩子無法取得之處。



●請勿讓本體掉入或是放置於水中。

注意

●使用前請務必先為刀頭上油。若未上油，產品可能會拉扯頭髮或損傷皮膚。

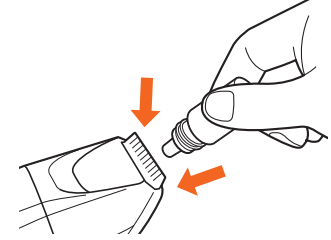

※若未上油，將使刀片鋒利度下降、使用時間變短、刀片燒損等，導致使用壽命縮短。

※上油時，請使用配件的專用保養油。

●請勿摔落本體與刀片，或使刀片接觸堅硬物體。否則將造成刀片變形，無法正常運作，損傷皮膚。

●使用長度調節器時，請確認是否正確安裝。使用前請先確認刀片是否有破損或變形。刀片變形將造成皮膚損傷。

●連續使用時間請控制在30分鐘內。若超過此使用時間，請先停止10分鐘，為刀頭上油之後再開始使用。若連續使用30分鐘以上，將造成鋒利度下降。

●本體或刀片表面可能會在使用時略微發熱，但並不影響性能。

●請勿使用於犬貓及其他小型寵物。

●固定刀片與可動刀片之間若有毛髮夾入，會導致鋒利度下降，應先清除毛髮後再使用。

●請勿放置於日光直射處或暖器等發熱源附近。

●請將配件專用保養油保管於孩子無法取得之處。

●專用保養油不可飲用。萬一不慎誤飲，請就醫接受診療。

若電池使用不當，可能造成漏液、發熱、破裂，並導致受傷、意外及故障，因此請務必遵守下列事項。

●請詳閱電池的相關危險及警告內容後再使用。

●請正確安裝+-（正極、負極）。

●請勿使電池短路，或對電池充電、拆解、加壓、加熱、放至火中。

●請勿使用有傷痕或凹陷的電池。

●請勿使用已過有效期限的電池。

●使用後請務必關閉電源開關。

●請立即取出電源耗盡的電池。

●請勿混合使用新舊電池、品牌或種類不同的電池。

●更換電池時，請一次更換全部。

●請使用鹼性電池。請勿使用碳鋅電池、二次電池(充電電池)、鎳氫電池(氫氣電池)。

●請勿使用包裝標示脫落或有傷痕及凹陷的電池。

●長時間不使用時，請務必拔除電池。

●請勿在電源開啟的狀態下更換電池。

●使用完畢的電池，請依照各地區的收集與回收方法進行廢棄處理。

●若電池漏液沾到眼睛或皮膚，請立即以大量清水沖洗並就醫。

●請勿將電池保管於火源附近及高溫高濕之處。

●請將電池保管於孩子無法取得之處。萬一誤食，請立即就醫。

●請在孩子伸手不可及之處，由大人更換電池。

產品各部位名稱及配件

長度調節器

本體

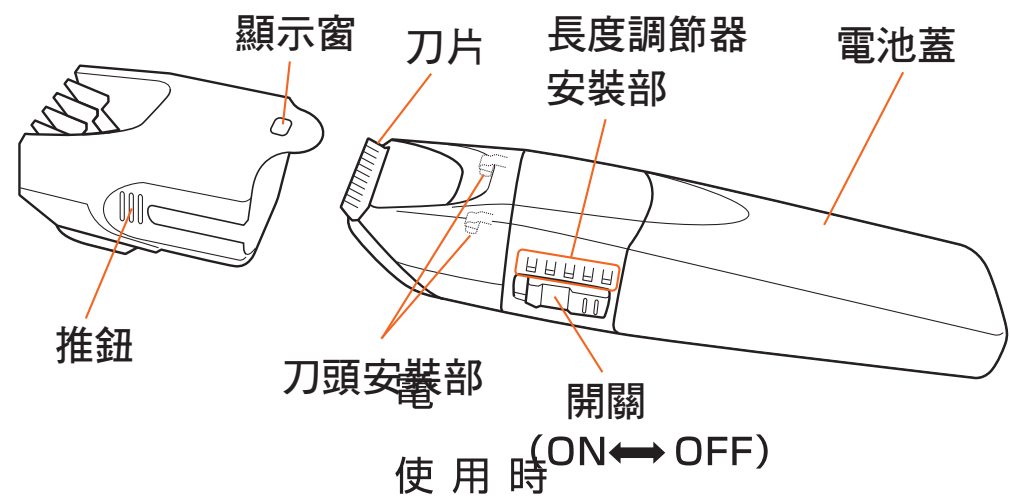

專用保養油

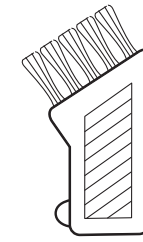

專用清潔刷

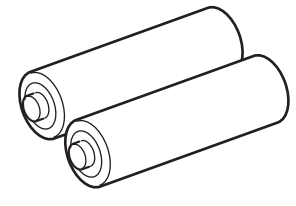

電池

使用時 (ON ↔ OFF)

規格

源	乾電池 4 號鹼性電池 2 顆
間	約 10 分鐘 X 6 次 (使用 2 顆 4 號鹼性電池時) ※此為一般鹼性電池的使用時間。 ※依電池的種類而定，使用時間可能會有所不同。
本體尺寸	43x144x35mm (裝上長度調節器並設定為 3mm 時)
量	約 94g (含長度調節器，不包含電池)

適用月齡：6 個月以上

切勿使用於新生兒或尚未能抬頭的嬰兒。

使用前

使用前請務必詳讀使用說明書後正確使用。
閱讀完畢後請妥善保管。

安全注意事項

標示

- 本說明書記載產品使用須知及警告與注意事項。用以協助您正確地使用產品，避免發生危險或造成損害。若忽略此處記載的內容，將可能對幼兒及使用者的安全造成重大危害。請詳細閱讀後再使用產品。
- 在以下注意事項中將依照危險及損壞的嚴重程度、緊急程度，把可能因使用不當而造成孩子或使用者的危險以及物品損壞等的事項，分成「警告」及「注意」2 種。請務必遵守，以策安全。

標示內容	
	警告 如果使用不當，可能導致人員死亡或受到重傷。
	注意 如果使用不當，可能導致人員受傷或物品損毀。

●需遵守的內容種類，依照下列標示加以區分說明。

	包含警告 / 需注意之內容。
	禁止事項。
	補充說明

使用方法

使用前

請於刀片上 1~2 滴專用保養油。

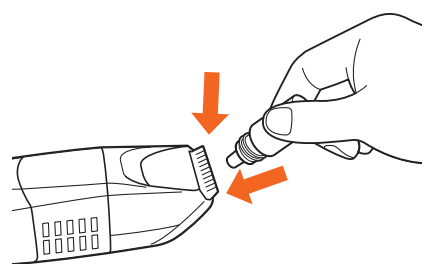

- 連續使用 30 分鐘後，請先停止約 10 分鐘，進行清潔與上油。
- 即使未連續使用，合計使用時間約達 30 分鐘後，亦請進行清潔與上油。
- 依照髮量與使用狀況，尚未到達 30 分鐘之前，刀片鋒利度亦有可能下降。如遇此情形，請先進行清潔與上油後再使用。

使用後

請務必將開關撥至 OFF。

電源若維持在開啟狀態下，將導致電池過度放電，產生漏液的情形。

使用後請進行清潔與上油，並且妥善保管。
(請參照保養方法)

理髮前的準備

1. 在地板上鋪妥塑膠布或報紙。
2. 以手巾或毛巾等圍住頸部，再罩上現有的剪髮用斗篷等。

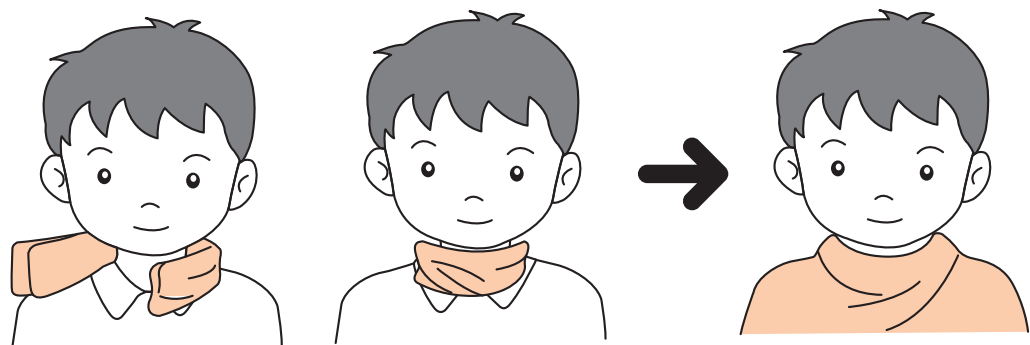

3. 若塗有髮膠等定型產品，請以熱毛巾等拭除。
4. 頭髮雜亂時，請利用熱毛巾等加以整理，並確實將頭髮梳開。

- 夏天時，建議圍上毛巾前可先於頸部周圍擦上爽身粉。理髮後，會較容易清除殘留毛髮。
- 請盡量使用較高的座椅，使理髮作業進行得更為順利。
- 建議使用齒距較寬，較有厚度的梳子。

頭部各部位名稱

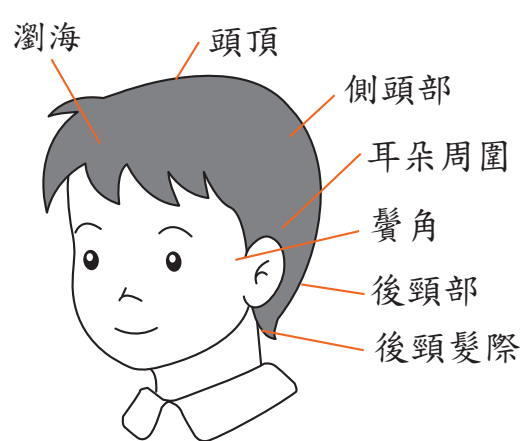

基本的握持方式



請勿過度用力擠壓長度調節器。
否則可能會導致長度調節器位移而改變修剪長度。

- 將開關朝左握持。

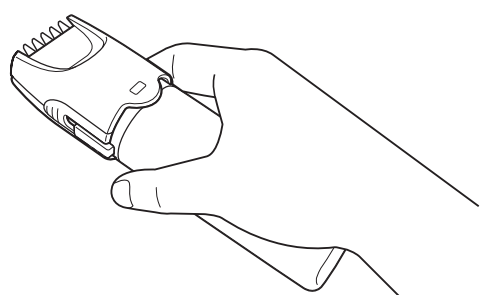

- 將開關朝左，由下方握持。

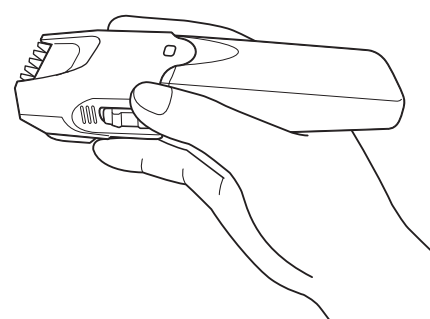

- 將開關朝右握持。

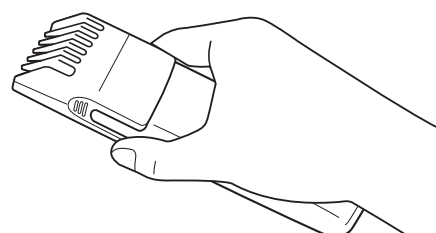

- 將開關朝下握持。

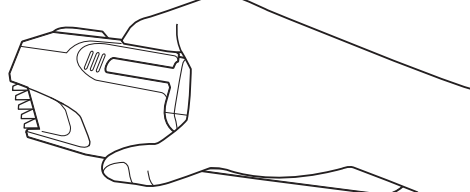

以左手握持時，將開關朝上。

幼童剪髮指南

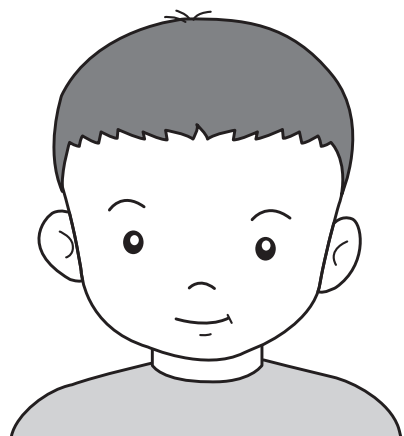

平頭造型

① 整頭剃短

<握持方式：將開關朝左，由下方握持>

1. 將長度調節器設定至您希望的推剪長度。

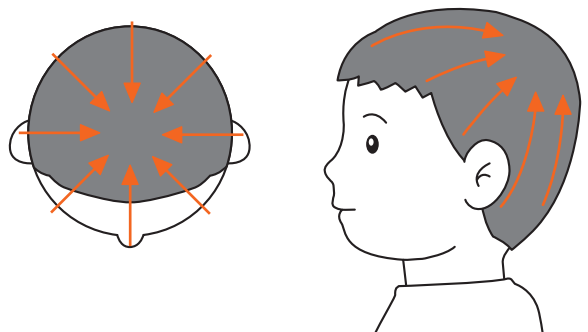

2. 將長度調節器的底部緊貼頭皮，由髮際線朝向頭頂，逆著髮流慢慢往上推剃。

若使長度調節器的底部懸空，將造成推剪長度參差不齊。

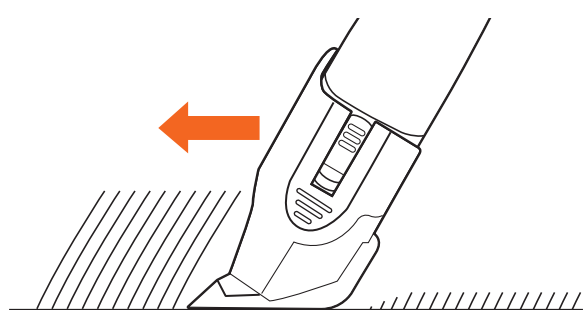

3. 重複推剃動作，並以交叉方式剃除完成，確保不留殘髮。

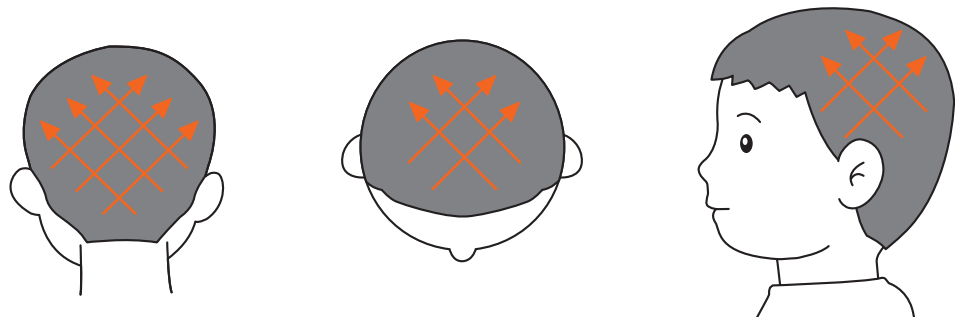

② 後頸部剃短 <握持方式：將開關朝左>

1. 將長度調節器設定為較整頭剃短的長度更低 1 階。

- 剃短長度為 15mm 時，後頸部髮長則設定為 12mm
- 剃短長度為 12mm 時，後頸部髮長則設定為 9mm
- 剃短長度為 9mm 時，後頸部髮長則設定為 6mm
- 剃短長度為 6mm 時，後頸部髮長則設定為 3mm

2. 由髮際線慢慢懸空移動本體，理平  部。

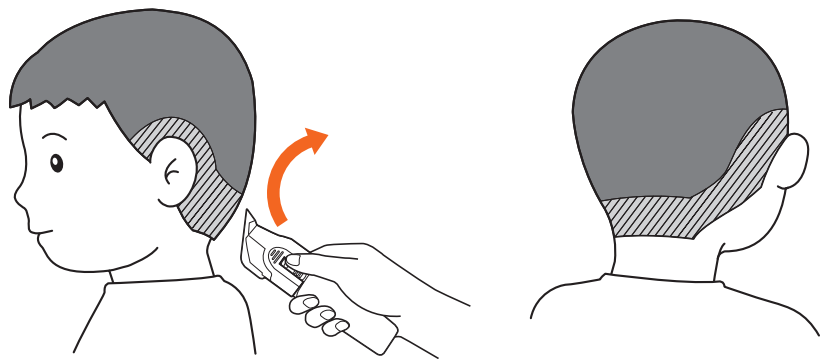

③ 修剪耳朵周圍的頭髮

<握持方式：將開關朝下，以左手握持時，將開關朝上>

1. 將電剪橫向夾握。

2. 單手按住耳朵，朝著箭頭方向修剪出圓弧形。

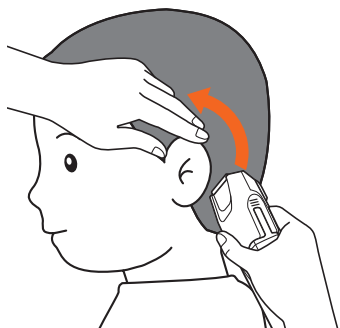

注意 請小心避免使刀片接觸耳朵。否則皮膚可能會受傷。

④ 修剪鬢角與後頸髮際 <握持方式：將開關朝右>

1. 如圖所示，將刀片以直角方向輕輕貼住皮膚並往下修剪。

注意 請勿將刀片過度用力緊貼皮膚。否則皮膚可能會受傷。

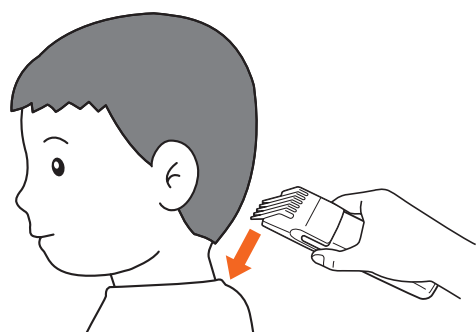

⑤ 剃除後頸髮際胎毛 <握持方式：將開關朝左>

1. 如圖所示，將刀片直接抵住皮膚並由下往上剃除。

注意 請勿將刀片過度用力緊貼皮膚。否則皮膚可能會受傷。

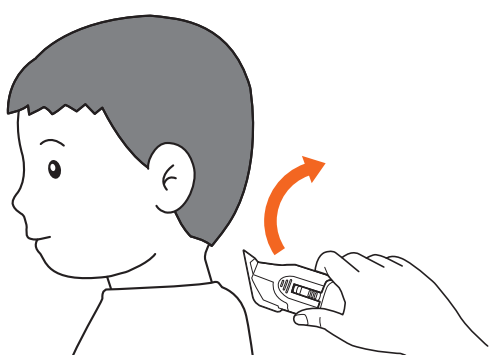

兩側剃短造型

① 整頭打薄 ~修整整體髮量~

<握持方式：將開關朝右>

1. 理髮前先以梳子將髮流梳整出您希望的造型。

2. 將長度調節器設定為 3mm。

3. 如同以梳子梳開頭髮一般，輕輕由上往下進行打薄，修出整體造型。

- 如果對靠近頭頂的區域進行打薄，變短的頭髮將會亂翹。
- 髮量較多的區域可將髮束挑起，打薄內側的頭髮。



② 剪髮 <握持方式：將開關朝左>

1. 以手指或梳子將頭髮挑起至和頭皮呈直角方向，並慢慢修剪。

2. 為使剪髮長度一致，將已修剪過的頭髮一併以手指夾住，並依照相同長度進行修剪。

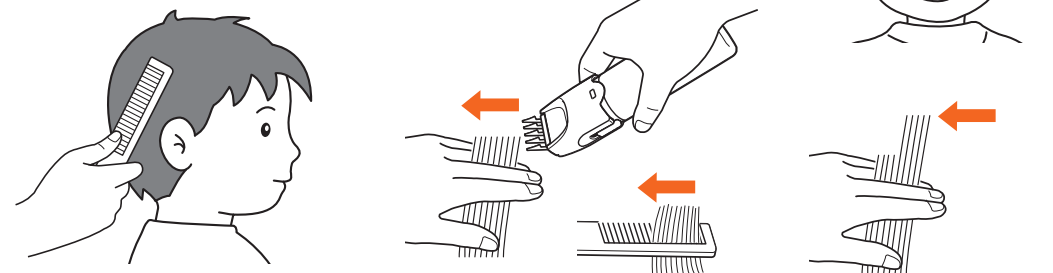

③ 兩側剃短 <握持方式：將開關朝左>

1. 將梳子由下方伸入頭髮並撥高，接著朝圖示箭頭的方向修剪露出梳齒外的頭髮。

2. 修剪後，請務必以梳子梳開頭髮，一面確認已修剪過的部分，一面將  部分剃短。

注意 請小心避免使刀片接觸耳朵。否則皮膚可能會受傷。



④ 修剪耳朵周圍的頭髮

<握持方式：將開關朝下，以左手握持時，將開關朝上>

1. 以梳子梳開頭髮，並將刀緣輕輕貼住皮膚，逐步朝著箭頭方向修剪出圓弧形。

修剪時以手按住耳朵，可使修剪工作進行得更為順利。

注意 請小心避免使刀片接觸耳朵。否則皮膚可能會受傷。



⑤ 修剪後頸髮際與鬢角 <握持方式：將開關朝右>

1. 以梳子整理髮流，並配合頭髮長度，將刀片以直角方向貼住皮膚慢慢往下修剪。

注意 請小心避免使刀片接觸耳朵。否則皮膚可能會受傷。

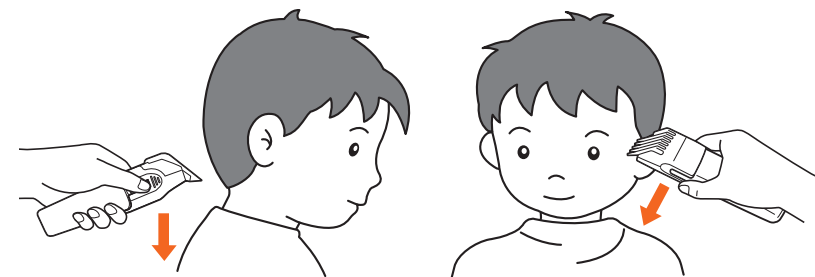

⑥ 剃除後頸髮際胎毛 <握持方式：將開關朝左>

1. 將固定刀片底部貼住皮膚，輕輕由下往上剃。

注意 請小心避免使刀片接觸耳朵。否則皮膚可能會受傷。

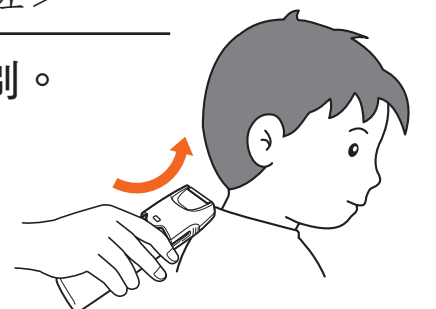

⑦ 進行整體細部修剪

<握持方式：將開關朝右>

1. 以梳子整理造型，若發現層次參差不齊，可再打薄微調。



幼童剪髮指南

鮑伯頭造型（娃娃頭）

整頭打薄 ~修整整體髮量~

<握持方式：將開關朝右>

1. 理髮前先以梳子將頭髮梳整出您希望的造型。
2. 將長度調節器設定為 3mm
3. 順著髮流方向，以輕撫般的方式由上往下移動電剪。

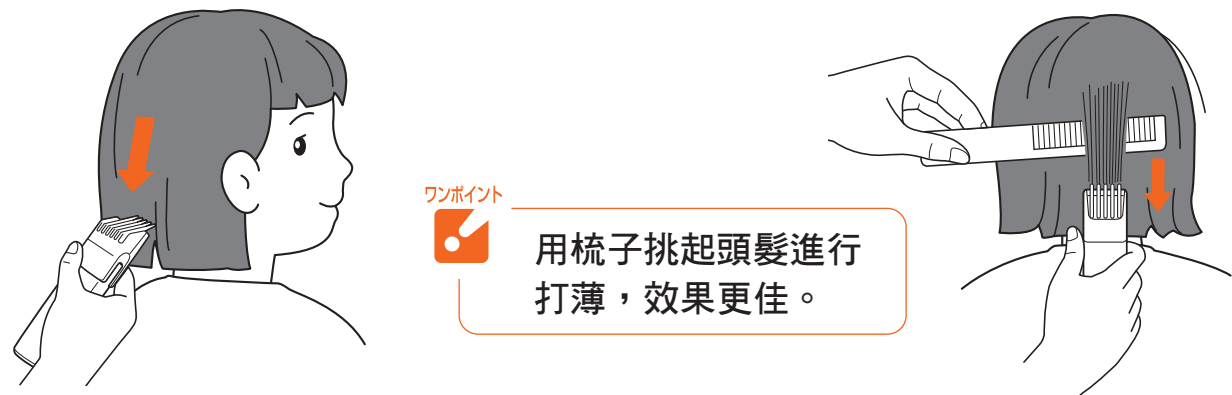

打薄瀏海、側頭部頭髮 <握持方式：將開關朝右>

1. 以手指夾起髮束，於手心上逐部進行打薄。

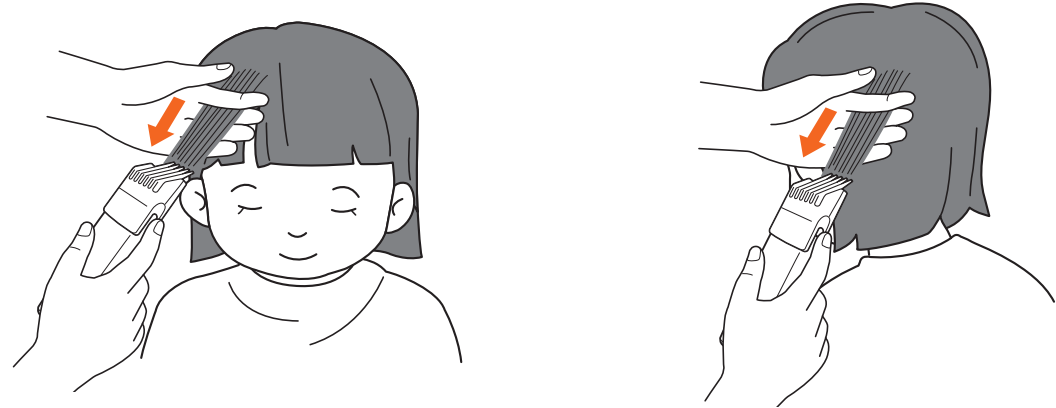

打薄後頭部頭髮 <握持方式：將開關朝右>

1. 將梳子縱向伸入髮中，將頭髮左右分開，一面逐部進行打薄。
 - 如果對靠近頭頂的區域進行打薄，變短的頭髮將會亂翹。
 - 髮量較多的區域可將髮束挑起，打薄內側的頭髮。

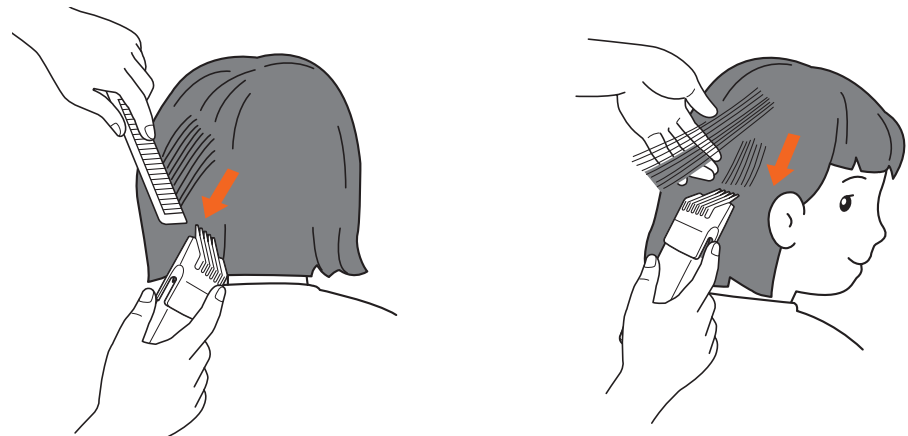

修剪瀏海 <握持方式：將開關朝下>

1. 以手指夾起髮束並決定好要剪的長度後，一面留意造型的前後平衡，一面逐步進行修剪。

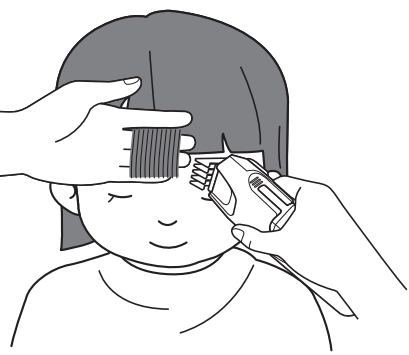

修剪後頸髮際線 <握持方式：將開關朝右>

1. 以梳子整理髮流，為使剪髮長度一致，將刀片以直角方向輕輕貼住皮膚慢慢修剪，並同時留意造型的平衡感。

請勿將刀片過度用力緊貼皮膚。
否則皮膚可能會受傷。



剃除後頸髮際胎毛 <握持方式：將開關朝左>

1. 將長度調節器底部緊貼頭皮，輕輕由下往上剃。

請勿將刀片過度用力緊貼皮膚。
否則皮膚可能會受傷。



長髮造型

① 整頭打薄 ~修整整體髮量~

<握持方式：將開關朝右>

1. 理髮前先以梳子將髮流梳整出您希望的造型。
2. 將長度調節器設定為 3mm
3. 手心托著髮束，以梳子梳開頭髮般的方式輕輕由上往下移動電剪。
 - 如果對靠近頭頂的區域進行打薄，變短的頭髮將會亂翹。
 - 髮量較多的區域可將髮束挑起，打薄內側的頭髮。

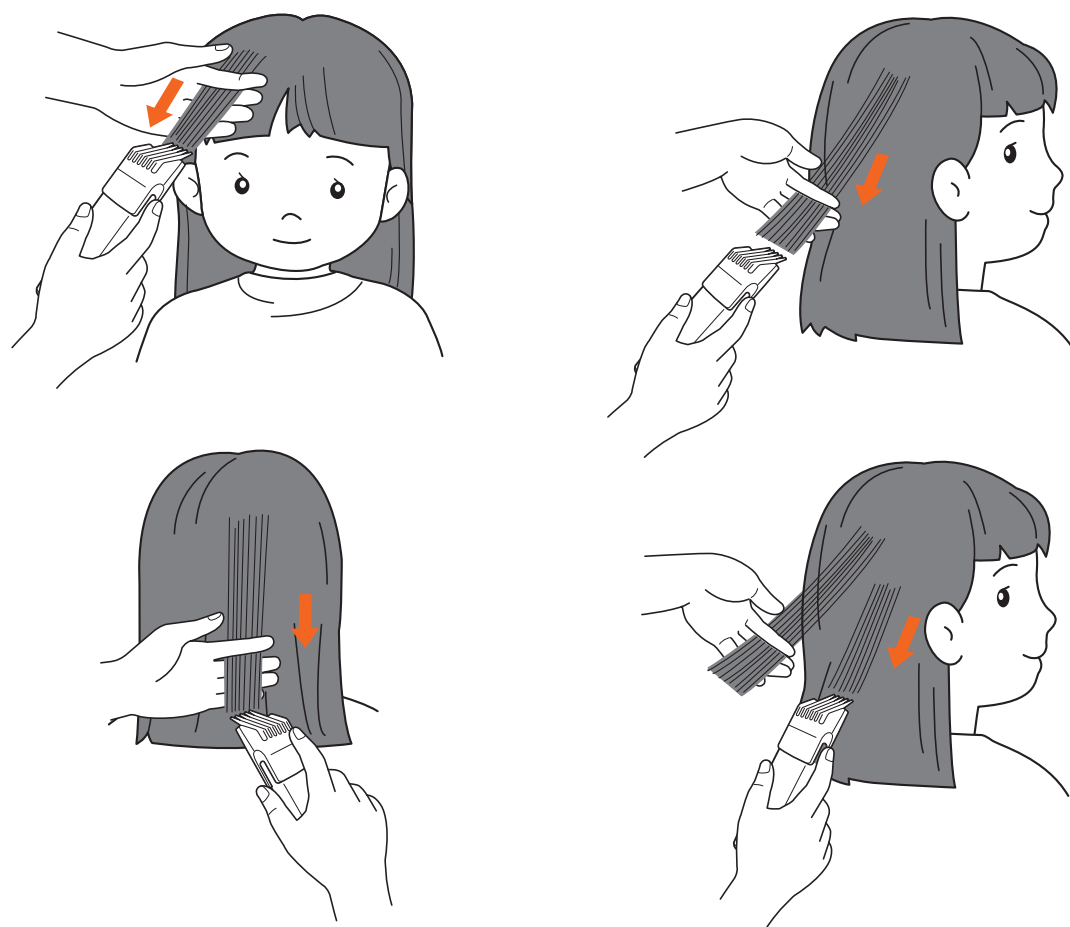

② 修剪瀏海 <握持方式：將開關朝下>

1. 以手指夾起髮束並決定好要剪的長度後，一面留意造型的前後平衡，一面逐步進行修剪。



③ 修剪後頸部頭髮 <握持方式：將開關朝右>

1. 以梳子整理髮流，手指夾起髮束對齊長度，將刀片與皮膚呈直角進行修剪。

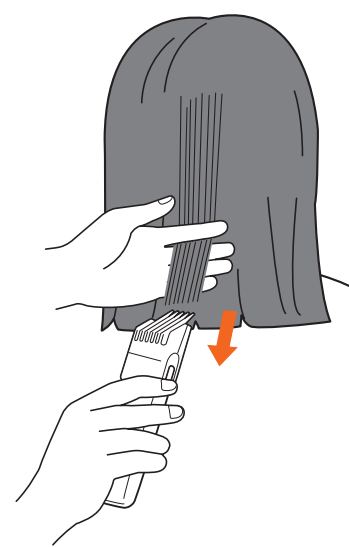

④ 細部修剪 <握持方式：將開關朝右>

1. 以梳子整理造型，若發現層次參差不齊，可再打薄微調。

