

Combi

F2

使用說明書 Instruction Manual 사용설명서

使用前請詳細閱讀本說明書，然後正確使用本嬰兒手推車。閱讀後請妥善保存作日後參考之用。若將本製品轉讓予他人使用時，請將本說明書也一併移交對方。

For safety of your children, read this instruction manual carefully and use the baby stroller accordingly. After reading, please keep this instruction manual for future reference.

Please also attach this instruction manual in case the stroller is to be transferred to others to use.

사용하시기 전에 반드시 본 사용설명서를 숙지하신 후, 올바르게 사용해 주십시오. 해체되어 있는 부품은 사용설명서의 지시에 따라 설치한 후 사용해 주십시오. 또한, 추후 사용을 위해 본 사용설명서를 잘 보관해 주시고, 제품을 타인에게 양도할 때에는 반드시 사용설명서와 함께 양도해 주십시오.



使用前
Before use
사용하시기 전에

- 本產品為可供一名嬰兒或兒童乘坐的嬰兒手推車，可配合於戶外活動時使用。
The product is a one-seat stroller designed to carry a baby or a little child for outside activities.
본 제품은 아이의 야외 활동을 위한 1인용 유모차입니다.
 - 建議連續使用時間：1 小時以內
Recommended continuous usage : within 1 hour.
적정 연속 사용 시간 : 1시간 이내
 - 適合年齡：出生後6個月至36個月 (因幼兒發育速度而各有不同)
Applicable age : 6months till 36months old (May vary according to child's growth rate)
사용가능연령 : 생후 7개월~36개월 (발육상태에 따라 차이가 있을 수 있습니다.)
- ※ 出生後 6 個月之幼兒指出生時體重在2.5公斤以上，懷孕期滿37週，然後超過6個月成長之幼兒。
6 month baby refers to baby weights 2.5kg or above, has been carried for more than 37 weeks in pregnancy stage, was born for more than 6 months.
생후 7개월이라 함은 출생시의 체중이 2.5kg 이상이나 태내주 37주 이상을 충족시키고 태어난, 생후 7개월이 경과한 아이를 말합니다.

請於開封後確認所有部品已經齊全。

Check if any part is missing after opening the sales package.

포장박스를 개봉하신 후 각 부품이 빠짐없이 있는지 확인해 주십시오.

包裝箱內應包括下列部品。請確認是否所有部品都已齊全。

The sales package should contain the followings. Make sure no part is missing.

포장박스 안에 다음과 같은 부품이 들어 있는지 확인해 주십시오.

- 主體
Main body
본체
- 車篷
Canopy
차양
- 使用說明書 (本書)
Instruction manual (this book)
사용설명서(본서)
- 座墊
Seat cushion
탈부착 시트

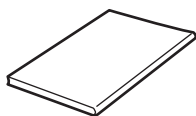

使用說明書 (本書)
Instruction manual (this book)
사용설명서(본서)



主體
Main Body
본체

安全使用守則
Safety guideline of using the stroller
안전하게 사용하기 위해

- 本章節記載了需要您在使用上理解的警告和注意的內容。正確安全地使用，預先防止危害和損害的發生。
This chapter records the warning and needed information. The stroller needs to be used in compliance with instruction in order to avoid injury caused.
유모차 사용시 주의해야 할 경고 및 정보에 대한 내용이므로 유모차로 인한 상해를 방지하기 위해 본 설명서에 따라 사용해 주시기 바랍니다.
- 如果不遵守這裡所記載的內容，可能造成對孩子和使用者重大傷害的事故發生。
請仔細閱讀並正確使用產品，這裡表示的注意事項是根據錯誤使用，對孩子和使用者產生危害以及對財產造成的預想損害。根據危害，損害的大小和程度，分別表示為“警告”和“注意”。請務必嚴格遵守。
If the stroller is not used in compliance with the recorded content in this instruction manual, it may cause hazard to the child or the user. Please study carefully in order to use the product accurately. Labels classified as [WARNING] and [CAUTION] categorize the severity level of expected harm and damage caused by non-compliance to these instructions. Please follow accordingly.
사용설명서에 명기 된 사항을 지키지 않을 경우, 아이 및 보호자가 상해를 입을 수 있으므로 반드시 사용설명서를 숙지하신 후 준수하여 주시기 바랍니다. 사용상 준수해야 할 사항을 따르지 않았을 때 예상되는 상해나 손상의 정도에 따라 [경고]나 [주의]로 구분하여 표시하였으므로 숙지하신 후 반드시 준수해 주십시오.

警告 WARNING 경고	錯誤使用，可能造成人身死亡或重傷。 Misuse may result in severe injury or death. 잘못된 사용으로 인해 심각한 상해를 입거나 사망에 이를 가능성이 있습니다.
注意 CAUTION 주의	錯誤使用，可能造成人身受傷或財產損失。 Misuse may result in injury or damage of product (loss on property). 잘못된 사용으로 인해 상해를 입거나 제품이 손상될 수 있습니다.

- 必須遵守的內容按以下指示表示說明
Please follow the instructions according to the labels.
지켜야 할 내용의 종류를 다음과 같은 표시로 구분하여 설명하고 있습니다.

	告知警告/注意等內容 Content of Warning/Caution 경고 및 주의사항
	告知禁止的行為 Content of Prohibition 금지사항
	補充說明 Key point summary 체크 포인트

警告WARNING경고 錯誤操作可能引致嚴重意外 Misuse of the product may cause accidents. 잘못된 사용은 사고의 원인이 될 수 있습니다.

會引致手推車突然收合或嬰孩跌出車外等危險的錯誤操作。
Misuse which may lead to accidentally folding of stroller or cause the child to fall off.
잘못된 사용으로 인해 아이가 유모차에서 떨어지거나, 유모차가 갑자기 접힐 위험이 있습니다.

- 確認開關鎖已經鎖緊(手推車已於完全開放狀態)後才使用。
Make sure the open-fold lock is fully engaged (when the baby stroller is fully open) before use.
유모차를 편 후 사용하기 전에 개폐 잠금 장치가 완전히 잠긴 상태인지확인합니다.

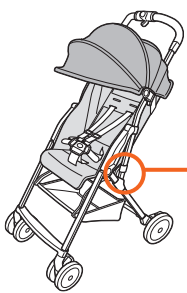

- 開關鎖鎖定位置
Locked position
잠김 상태
開關鎖向下已無間隙
Open-fold lock (there is no space below the open-fold lock.)
개폐 잠금 장치(개폐 잠금 장치 아래 틈새가 없음)
- 開關鎖未鎖
Unlocked position
해지 상태
開關鎖向上有間隙
There is space above the open-fold lock
틈새가 있음

- 切勿搬動乘載了嬰孩的手推車，以免手推車意外滑脫引致手推車掉下。
Do not lift and carry the stroller while a child seated to lift the stroller. Otherwise the stroller may accidentally slip off, all of which will cause the stroller to fall down.
아이가 타고 는 상태에서 유모차를 들고 이동하지 마십시오. 유모차가 갑자기 미끄러지거나 떨어질 위험이 습니다.

警告 WARNING 경고 錯誤操作可能引致嚴重意外 Misuse of the product may cause accidents. 잘못된 사용은 사고의 원인이 될 수 있습니다.

會引致手推車突然收合或幼兒跌出車外等危險的錯誤操作。
Misuse which may lead to accidentally folding of stroller or cause the child to fall off.
잘못된 사용으로 인해 아이가 유모차에서 떨어지거나, 유모차가 갑자기 접힐 위험이 있습니다.

- 不可於斜坡、階梯、自動電梯、顛簸破道、沙灘、泥地等場所使用手推車。

Do not use the stroller on steep slopes, stairs, escalators, rough roads, beaches, mud, etc.

가파른 경사 길이나 계단, 에스컬레이터, 노면이 고르지 못한 곳, 모래사장 이가 진흙이 는 곳에 서는 사용을 삼가해 주십시오.



- 損壞或異常發生時，必須立刻停止使用。

If the event of damage or operation problems, stop using the stroller immediately.

유모차가 손상되거나 작동에 문제가 있는 경우에는 즉시 사용을 중지해 주십시오.



會引致手推車突然收合或幼兒跌出車外的錯誤操作

Misuse which may lead to tipping over of the stroller and cause the child to fall off.
잘못된 사용으로 인해 유모차가 넘어져 아이가 떨어질 위험이 습니다.

- 任何時候也必須使用中央帶，腰帶和肩帶。Crotch belt, waist belt and shoulder belt must be used all the time.

안전벨트(가랑이벨트, 허리벨트, 어깨벨트)를 항상 착용시켜 주십시오.

- 為避免意外，幼兒應在任何時刻佩帶安全帶。Avoid serious injury from falling or sliding out. Always use seat belt.

미끄러지거나 넘어지면 심각한 부상을 입을 수도 있습니다. 항상 안전벨트를 착용시켜 주십시오.

- 為防止幼兒突如其來的動作令其跌出手推車，即使已經扣上安全帶，也請經常留意幼兒，小心使用。

Pay attention to child even when seat belt is in use in case of any sudden movement of child causing it to fall off.

미끄러지거나 넘어지면 심각한 부상을 안전벨트를 착용하고 있더라도 아이의 갑작스런 움직임으로 유모차에서 떨어질 위험이 있으므로 항상 지켜봐 주십시오.



- 不要讓幼兒在手推車上站立。Do not allow your child to stand in or on the stroller.

아이가 유모차 안이나 위에 서지 않도록 주의해 주십시오.



按照美國安全標準 幼兒有可能滑進手推車的通腳口而被勒斃，只可於備有座伸延及固定安全蓋套的情況下使用斜躺功能。For American Safety Standard Child may slip into leg openings and strangle. Never use in reclined carriage positions unless the seat extension and the permanently attached safety cover are used.



警告 WARNING 경고 錯誤操作可能引致嚴重意外 Misuse of the product may cause accidents. 잘못된 사용은 사고의 원인이 될 수 있습니다.

手推車傾倒, 幼兒跌落的危險

Tipping over of the stroller and causing the child to fall off.

유모차가 넘어져 아이가 떨어질 위험이 있습니다.

● 抱放幼兒時, 手推車可能不穩定而傾倒, 請以手支持手推車。
When seating and unseating the child, the stroller may be tipping over, please always support stroller with the hand.
아이가 유모차에 타고 있거나 타고 있지 않을 때에도 유모차가 넘어지지 않도록 항상 유모차를 잡아주세요.

● 懸掛包裹或配件於手推車上時有可能導致手推車不穩定。
Parcels or accessory items, placed on the stroller may cause it to become unstable.
부적합한 위치에 짐을 싣거나 액세서리를 장착할 경우 유모차가 불안정한 상태가 될 수 있습니다.



● 切勿承載超過一名幼兒, 或讓幼兒坐在座椅以外的地方。
Never carry more than one child in the stroller.
유모차에 2인 이상 아이를 태우거나 아이를 시트 이외의 곳에 태우지 마십시오.

● 承載超重會容易產生不穩定的危險情況。
(最大容許載重量: 二十公斤*)
*包括裝設在手推車上的部品(附設在包裝箱內)
Excessive weight may cause a hazardous unstable condition exist. (Maximum load: 20kg*)
*Includes the accessories(provided in the sales package) equipped on the stroller.

본 유모차의 최대 적재 가능 무게는 20kg 이며, 이 이상을 적재할 경우 유모차가 불안정한 상태가 될 수 있습니다.
*유모차에 장착되는(포장박스 안에 제공되어 있는)액세서리를 포함하여, 이 이상을 적재할 경우 유모차가 불안한 상태가 될 수 있습니다.

● 請勿外加任何以輪板或組件於主體上乘載幼兒。
Do not attach other accessory like buggy board on the main body during a child being carried in stroller.
아이를 태우고 이동하는 동안 본체에 발판 등의 액세서리를 장착하지 마십시오.



● 切勿把身體靠於或把重物掛於把手上。
Do not lean on or hang loads on the handle.
유모차 손잡이에 기대거나 짐을 매달지 마십시오.



手推車未被固定, 而發生傾倒

Stroller not yet fixed and causing tipping over.

잘못된 사용으로 인해 유모차가 갑자기 움직이거나 넘어질 위험이 있습니다.

● 請勿過分信賴停車鎖。
Do not over-rely on the stoppers.
유모차의 잠금장치를 너무 과신하지 마십시오.

● 即使已經鎖上停車鎖, 手推車也有可能意外滑動或翻倒。
Stroller may move suddenly or tip over even when stoppers are engaged.
스토퍼가 잠겨있다 해도 유모차가 갑자기 움직이거나 넘어질 위험이 있습니다.



● 切勿讓幼兒單獨坐在車上。
Never leave the child unattended.
아이를 유모차에 태운 채 혼자 두지 마십시오.



● 即使幼兒不在車上, 也不可將手推車隨意放在路旁或斜坡等危險地方。
Do not leave baby stroller at road side or slope even when it is not in use.
유모차는 아이가 타고 있지 않더라도 언덕길 중턱이나 차도에 가까운 보도 위 등 위험한 장소에 방치하지 마십시오.



⚠️ 警告 WARNING 경고 錯誤操作可能引致嚴重意外 Misuse of the product may cause accidents. 잘못된 사용은 사고의 원인이 될 수 있습니다.

幼兒可能受傷的情況 The child may be hurt. 아이가 다칠 우려가 있습니다.

- 開關手推車或調節座墊時要注意四周旁人及小孩，以免夾傷指頭。
Be careful of those around you to avoid pinching their fingers when you are opening or folding the stroller or adjusting the seat angle.
유모차를 열고 접을 때 또는 등받이 각도를 조절할 때, 보호지나 아이의 손가락이 끼이지 않도록 주십시오.
- 在折疊以及打開車篷時，請注意不要夾到幼兒的手指。
When you open and fold the canopy, be careful not to pinch baby's finger.
차양을 펼치거나 접을 때에는, 아이의 손가락이나 손에 주의 하여 조작해 주십시오. 손가락이나 손이 낄 우려가 있습니다.
- 如幼兒的腳已抵住車輪或地面時請勿使用，有可能傷及足部。
Do not use when the child's feet reach the wheel or the ground, it may cause injury to child's feet.
아이의 발이 바퀴나 지면에 닿을 경우에는 사용하지 마십시오. 발을 다칠 우려가 있습니다.

⚠️ 注意 CAUTION 주의 不充分了解使用守則或不適當使用嬰兒手推車，可能引致嚴重意外或車身損壞。 Failure to use the stroller in accordance with the instruction manual and warnings may result in personal injury or damage to the stroller 잘못된 사이나 시설서를 제로 숙지하지 않으면 상해를 입거나 유모차가 파손될 위험이 있습니다.

- 請勿將手推車作乘載幼兒以外的用途，否則會引致破壞。
Please do not use the stroller in whatever purposes other than seating a baby. Failure to comply may result in damage of the stroller.
아이를 태우는 이외의 용도로 유모차를 사용하지 마십시오.
유모차가 손상되는 원인이 됩니다.
- 不可讓兒童操作手推車。否則會引致損壞。
Do not allow children to open or fold the stroller.
아이가 유모차를 펴거나 접는 등의 조작을 하지 않도록 주의해 주십시오.
- 請勿讓成年人坐上手推車，或在上放置重物，以免損壞手推車。
Do not let an adult sit on the stroller, or add load on the stroller to avoid any damage to it.
유모차에 성인이 앉거나 정해진 곳 외의 곳에 짐을 실지 마십시오.
유모차가 손상될 수 있습니다.
- 當乘載幼兒的時候，必須繫上安全帶，並扣好安全帶扣，並請經常確認安全帶是否繫好。否則，幼兒有可能自行解除安全帶導致其跌落。
When carrying a child, the seat belt and buckle should be secured. Always pay attention and ensure the seat belt is tightly fastened or safety belt may be loosen by the child and cause them to fall off.
아이를 태운채 이동할 때에는 시트벨트와 버클을 확인해 주십시오.
시트벨트가 너무 조여지거나 느슨하게 되어 있지 않은지 항상 주의해 주십시오. 너무 조여 아이가 불편하거나 벨트가 너무 느슨해 유모차에서 떨어질 위험이 있습니다.
- 盛物籃請勿載重超過5公斤，以免引致損壞。
Do not load more than 5kg into the basket.
바구니에 5kg이상의 짐을 실지 마십시오.
- 推動手推車時請勿奔跑，應慢慢步行，以免轉向輪損壞，或引致翻倒等意外。
When pushing the stroller, always walk at a sensible pace and watch out for and avoid any tipping or tipping hazards.
유모차를 사용할 때는 바퀴에 손상이 가거나 유모차가 넘어지는 것을 방지하기 위해서 천천히 이동해 주십시오.
- 切勿安裝非本公司別售以外的製品，有可能損壞手推車。
Do not attach accessory other than the ones sold separately by Combi or the stroller may be damaged.
당사 지정의 별매 옵션품 이외의 제품을 장착하지 마십시오. 파손의 원인이 됩니다.
- 請勿外加任何乘載幼兒為目的輪板或組件於主體上，以免對手推車造成損壞。如懸掛其他物件(附設包裝箱內之物件除外)於手推車上有可能導致手推車不穩定的情況發生。
Do not attach other accessory like buggy board to the main body. Otherwise damage may be caused to stroller. Unstable hazardous conditions may exist if carrying other accessories which are not included in the sales package onto the stroller.
짐을 실거나 아이를 태우기 위해 발판 등 본래 구입시에 포함되어 있던 것 외의 악세서리를 본체에 장착하지 마십시오.
유모차가 불안정하게 되거나 파손의 원인이 될 수 있습니다.
- 當遇上路面有石壘時，請提高前輪跨越石壘。直接撞向石壘會令前輪受到衝擊，造成產品損壞。
Lift front wheels to cross obstacle etc. Do not hit front wheels directly to obstacle or wheels may be damaged.
턱이 있을 경우에는 앞바퀴를 들어올린 상태에서 유모차를 밀어 주십시오. 턱을 넘기위해 앞바퀴를 무리하게 밀면 앞바퀴가 손상될 수 있습니다.



注意 CAUTION 주의

不充分了解使用守則或不適當使用 Failure to use the stroller in accordance with the instruction manual and warnings may result in personal injury or damage to the stroller

잘못된 사이나 시설서를 제로 숙지하지 않으면 상해를 입거나 유모차가 파손될 위험이 있습니다.

- 請勿於強風時使用手推車，以免手推車意外翻倒。
Do not use the stroller in windy days to avoid the stroller or guardian from slipping.
유모차나 보호자가 미끄러질 수 있으므로 바람이 심하게 부는 날에는 사용을 삼가해 주십시오.
- 推動手推車時請小心路上凹陷之地方，以免前輪意外陷進溝內令手推車翻倒。
When pushing the stroller, please pay attention to any hole or track on the ground to avoid the front wheel from accidentally getting jammed and tipping over.
유모차를 사용할 때에는 노면에 있는 구멍이나 틈에 주의해 주십시오.
앞바퀴가 갑자기 끼거나 유모차가 넘어질 수 있습니다.
- 夏天使用時，戶外的天氣和路面情況會令手推車溫度提高，應避免連續長時間使用。
Avoid continuous outdoor usage particularly during daytime in summer.
장시간 사용을 삼가해 주십시오. (특히, 한여름 낮 시간)
- 請勿於雪地或濕滑路面上使用，以免手推車或監護者意外翻倒。
Do not use the stroller in snowy days or on wet road to avoid the stroller or guardian from slipping.
눈이 쌓여 있는 곳이나 동결된 곳, 미끄러지기 쉬운 노면에서는 사용하지 마십시오. 유모차뿐만 아니라 보호자도 같이 넘어질 위험이 있습니다.
- 請勿在手推車上面放置重物。
Do not load any heavy item on the stroller.
유모차에 무거운 물건을 놓지 마십시오.
- 請勿隨意改造或拆卸手推車。
Do not remodel or restructure the stroller by yourself.
유모차를 임의로 변형 및 개조하지 마십시오.
- 請勿於打雷時使用手推車，以免意外遭受雷擊。
Do not use the stroller in lightening days to avoid thunder stroke.
번개를 맞을 우려가 있으므로 천둥번개가 치는 날에는 사용을 삼가하여 주십시오.
- 手推車直立狀態保存的時候，務必要將停車鎖鎖上，否則手推車可能因移動而翻倒。
When the stroller is vertically stored, please engage the stoppers to prevent stroller from moving suddenly and tipping over.
유모차를 보관할 때에는 스톱퍼를 잠가 주십시오.
유모차가 갑자기 움직이거나 넘어질 수 있습니다.

- 請定期檢查所有螺絲是否上緊。
Check regularly that all screws, bolts and nuts are engaged tightly.
나사나 볼트가 잘 조여져 있는지 정기적으로 점검해 주십시오.
- 禁止長時間使用
連續長時間使用會對幼兒造成負擔。連續使用時間上限為1小時。
No continuous use for a long period
Continuous use for a long period of time may exhaust baby.
No continous use of more than 1 hour.
아이가 힘들어 할 수 있으므로 장시간 사용을 삼가해 주십시오.
연속 사용시간은 1시간이 넘지 않도록 해 주십시오.
- 有關火車上的使用
本產品並不是設計於火車上使用的。假如閣下自行決定於火車上使用，請小心注意，並鎖上停車鎖，以免轉彎或煞車時令手推車翻倒。
For use on trains
This product is not designed to be used on trains. When user attempts to use the product at his /her own risk, please lock stoppers in case of sudden brake or turning. Otherwise stroller may fall off.
본 제품은 열차 안에서 사용할 수 있도록 디자인 되지 않았습니다.
사용자가 본인의 책임하에 열차에서 제품을 사용하고자 한다면 반드시 스톱퍼를 잠가 주십시오. 그렇지 않으면 열차의 갑작스런 정지나 방향 전환으로 인해 유모차가 넘어질 수 있습니다.
- 不要在公車上使用
本產品並不是設計於公共車上使用的，遇緊急變向或剎車時可能造成翻倒等事故。
Do not use the stroller on public vehicles.
This products is not designed to use on public vehicles.
The stroller may be tipped over when come across the sudden brake or turning of the vehicle.
버스에서는 사용을 삼가해 주십시오. 본 제품은 버스 안에서 사용할 수 있도록 디자인 되지 않았습니다.
차량의 갑작스러운 정지나 방향 전환 시 넘어질 수 있습니다.

部件名稱
Name of parts
각 부분의 명칭

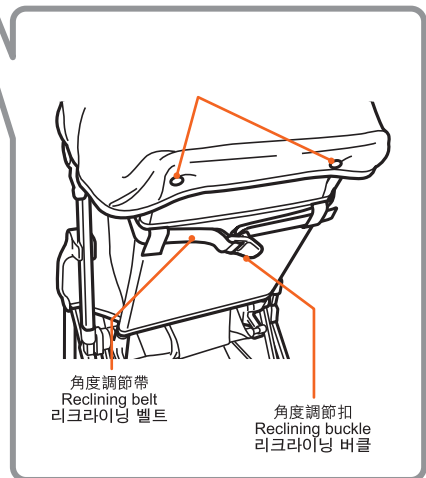
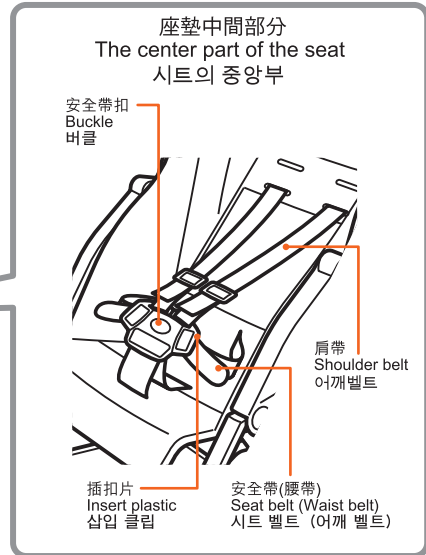
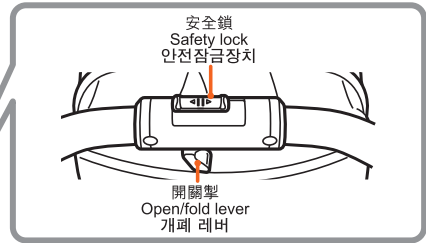
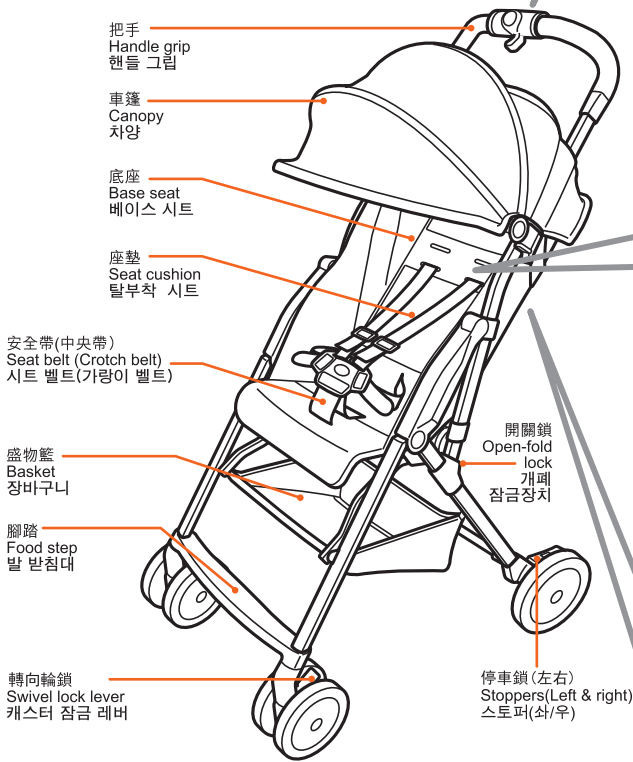

打開手推車 Opening the stroller 유모차 펴는 방법

警告 WARNING 경고

- 在打開手推車時，請注意周圍沒有其他人(特別是小孩)，以免夾傷手指。
Beware of the people around you (especially child) when opening the stroller to avoid pinching their fingers.
유모차를 펼칠 때에는 옆에(특히 어린 아이) 사람이 다가오지 못하게 하여 하십시오.
손가락이나 손이끼일 가능성이 있습니다.
- 請常常鎖上安全鎖以免在手握開關擊時手推車突然收摺。
Always lock the safety lock when use. Otherwise, the stroller may suddenly fold when you hold the open/fold lever.
사용한 후에는 안전잠금장치를 잠가 주십시오. 그렇지 않으면 개폐레버가 눌러 유모차가 갑자기 접힐 수 있습니다.
- 使用前一定要確認開關鎖已鎖。否則手推車有突然摺起的危險(參考右圖)。
Make sure the open-fold lock is engaged completely before use. Otherwise the stroller may fold suddenly while in use. (As shown in diagram).
사용하기 전에, 개폐 잠금 장치가 잠겨 있는지를 반드시 확인해 주십시오. 갑자기 유모차가 접힐 우려가 있습니다. (오른쪽 그림 참조.)

開關鎖緊接下端，中間沒有間隙
Lock completely secured and no space in between the joints
완전히 잠긴상태.
연결부위의 틈새가 없음.



開關鎖未完全落下，中間有間隙
Lock insecure with a gap in between the joints
완전히 잠기지 않은 상태.
연결부위와 틈새가 벌어져 있음.



注意 CAUTION 주의

- 不要讓孩子操作嬰兒手推車，以免手推車翻倒或發生其他意外。
Do not let children operate the baby stroller.
아이에게 유모차를 조작하게 하지 마십시오. 쓰러지거나 예기치 못한 사고로 이어질 우려가 있습니다.
- 請勿在提起手推車的狀態下按下開關擊，以免引致組件損壞。
Do not press on the folding lever while lifting the stroller to avoid damage to the parts.
개폐레버를 당길 때 무리한 힘을 가하지 마십시오. 파손될 위험이 있습니다.

本推車可以2折折疊
This stroller can be folded by one step.
본 유모차는 1단계로 접힙니다.

1

將把手的安全鎖部分向箭咀方向滑動解除安全鎖。
Slide the safety lock in demonstrated direction to release the safety lock.
그림과 같은 방향으로 안전잠금장치를 밀어 해제 시킵니다.

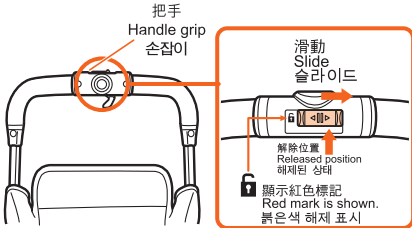

2

1 握着開關擊，向上提起手推車，
2 它便會如圖般打開手推車。
1 Grip the folding lever and lift the stroller upwards
2 and it will be opened as diagram shown.

於提起手推車的狀態下，即使按開關擊可能不能打開手推車。操作開關擊時，請確保手推車接觸地面。
The stroller may not open if the folding lever is pressed while the stroller is lifted. Make sure the stroller touches at the ground during operation.
유모차가 들러있는 상태에서 개폐레버를 누르면 유모차가 퍼지지 않습니다. 개폐레버 조작 중에는 유모차가 노면에 닿도록 주의해 주십시오.

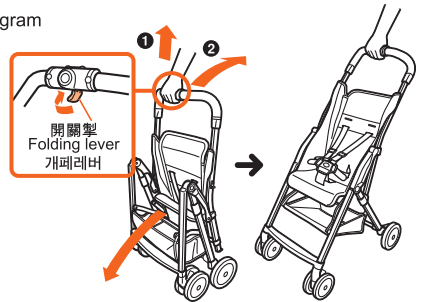

3

將把手的安全鎖部分向箭咀方向滑動解除安全鎖。
Slide the safety lock in the direction to the locked position to lock.
그림과 같은 방향으로 안전 잠금 장치를 밀어 유모차를 잠가 줍니다.

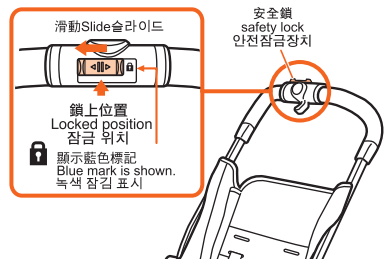

停車鎖的使用方法
Using the stoppers
스토퍼(브레이크) 사용방법

警告WARNING 경고

- 不論有否乘載幼兒，停車時勿過分信賴停車鎖的性能。
Do not rely too much on the stoppers even when the stroller is parked empty.
아이를 태우지 않은 상태라도 스토퍼를 과신하지 마십시오.
- 即使已使用停車鎖，如載有幼兒，應隨時留於手推車附近，以防任何危險發生。此外，停車鎖左右兩方同時使用，以免意外滑動或翻倒。
Even with both stoppers engaged, always stay close to the stroller when it is carrying a child. Make sure to engage both sides of the stoppers to avoid sudden movement or tipping over.
아이를 태운 채 유모차에서 떠나지 마십시오. 또, 스토퍼는 양쪽 모두 사용해 주십시오. 유모차가 움직이거나 쓰러질 우려가 있습니다.

注意CAUTION 주의

- 無輪車內是否載有幼兒，也須經常按下停車鎖。
Even when empty, always engage both stoppers since the stroller may suddenly move.
유모차가 비었을 때에도 유모차를 벗어날 경우, 반드시 좌우에 있는 스토퍼를 잠가 주십시오. 스토퍼의 잠금 상태가 불안정하면 움직이는 경우가 있습니다.

- 停車後必須鎖上停車鎖。
Make sure to apply the stoppers after the stroller is stopped.
유모차를 세워 놓을 때에는 반드시 잠금 장치를 채워주십시오.

1. 按下兩邊停車鎖，即可固定手推車於原位。
Press down to lock the stoppers.
스토퍼를 아래로 눌러 잠가 주십시오.

2. 輕輕前後推動手推車，確定停車鎖已鎖緊。
Try to push the stroller back and forth slightly to ensure that the stoppers are properly engaged.
스토퍼가 확실하게 잠가졌는지 확인하기 위해 유모차를 앞으로 밀어봐 주십시오.

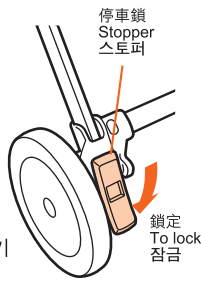

解除停車鎖時
To release the stoppers
스토퍼 해제하는 방법

- ① 向上推停車鎖的末端部分。
Push the end part of the stoppers.
스토퍼 끝부분을 밀어 주십시오.
- ② 按入停車鎖的前端部分。
Press the front part of the stopper as illustrated.
그림에서 보는 것과 같이 스토퍼 앞부분을 눌러 주십시오.

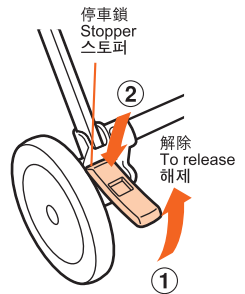

使用轉向輪
Using the swivel wheels
캐스터(회전 잠금장치)의 사용 방법

- 於平坦路解除轉向輪鎖，可使手推車更暢順推動及轉向容易。
It is recommended to release the swivel lock lever when use on flat surface for easy strolling.
캐스터를 사용하면, 평탄한 노면에서는 앞 바퀴의 방향이 변하고, 방향 변환이 부드럽게 됩니다.
캐스터를 잠그면, 언덕길이나 요철이 있는 길에서 운전하기 편해 집니다.
- 在不平坦的路上使用時，請向上推轉向輪鎖以固定其方向。
When using on rough surface, lift the swivel lock lever to fix the direction.
울퉁불퉁한 길에서 사용할 때에는 캐스터를 위로 올려 바퀴의 방향을 고정시켜 주십시오.

按下前輪的轉向輪鎖，車輪可自由轉向，改變推行方向更容易。
Press down the swivel lock lever and the wheels can turn to every direction.
캐스터를 아래로 누르면 바퀴가 어느 방향으로든 회전할 수 있습니다.

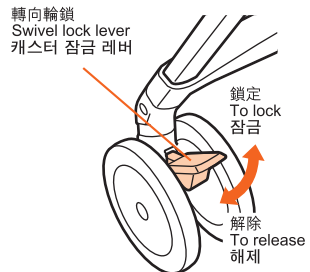

摺合手推車
Folding the baby stroller
유모차 접는방법

警告 WARNING 경고

- 收摺手推車時，請注意周圍沒有人(特別是小孩)，以免夾傷手指。
Please be aware of those people around you (especially children) to avoid pinching their fingers when fold stroller.
당신이 (특히 어린이) 자신의 손가락을 곤란하게 피하기 위해 주변 사람들의 유의하시기 바랍니다.

注意 CAUTION 주의

- 收起手推車後必須鎖好扶手上的安全鎖。除開關手推車之外請勿接觸安全鎖。
Make sure to lock the safety lock after folding up the baby stroller and keep clear from it.
유모차를 접은 후 안전잠금장치를 잠가 주시고, 접을 때를 제외하고는 잡지 마십시오.
- 按開關摺前請先解除安全鎖。錯誤操作可能損壞零件。
Make sure to release the safety lock before gripping folding lever.
개폐레버를 잡기 전에 잠금 장치를 풀어 주십시오.
- 感覺有異物卡住時，請勿強行摺疊，以免造成損壞。應先打開手推車，確認後再操作。
When feel jammed, please do not forcibly fold the stroller to prevent from any damage. You should re-open the stroller to check and operate again.
뭔가가 걸리거나 끼인 느낌이 있는 경우, 파손의 원인이 되므로 무리하게 유모차를 접지 마십시오. 일단, 유모차를 다시 펴서 원인을 살펴본 후 접어 주십시오.
- 收起手推車前請先確認盛物籃內的物品已取出。
Make sure the basket is empty before folding up the stroller.
유모차를 접기 전에 바구니가 비어 있는지 확인해 주십시오.
- 收摺手推車時請鎖上轉向輪鎖，否則手推車有翻倒的可能。
Lock the swivel lock lever when folding the stroller to avoid tipping of the stroller.
유모차가 넘어지는 것을 막기 위해 유모차를 접을 때에는 회전 바퀴의 레버를 잠가 주십시오.

- 收摺手推車時不需拆下車篷。收摺前請先將車篷收向後方。
It is not necessary to detach the canopy before folding the stroller. You just need to fold the canopy backward before folding.
차양이 장착된 상태에서도 유모차를 그대로 접을 수 있습니다. 단, 접을 때에는 반드시 차양을 뒤쪽으로 정리 하십시오.

- 將車篷完全地收起。
請參閱第 11 頁
Fold the canopy completely. (refer to P.11)
차양을 완전히 접어 주십시오. (11페이지 참조하십시오.)
- 將靠背提起。
請參閱第 16 頁
Lift up the backrest. (refer to P.16)
등받이를 세웁니다. (16페이지를 참조하십시오.)

- 依箭咀方向解除安全鎖。
Release the safety lock in the demonstrated direction
그림과 같은 방향으로 안전잠금장치를 해제 하십시오

- 鎖上左右轉向輪鎖。
Lock the left and right swivel lock lever.
좌우 캐스터(회전바퀴)를 잠가 주십시오.

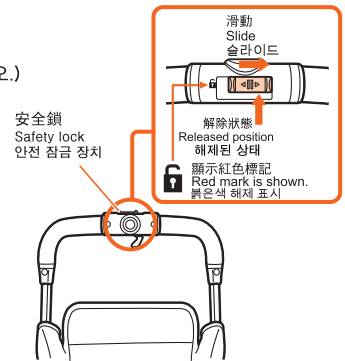
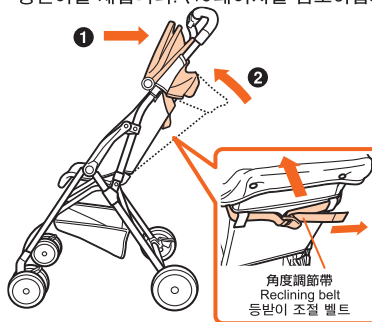
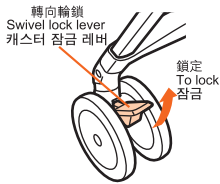

- 一邊握着開關摺，一邊提起把手，然後按下把手，收摺手推車。
Grip the folding lever and slightly lift up the handle, then press down the handle as illustration to fold the stroller.
개폐 레버를 잡고 손잡이를 살짝 들어 올린 후 손잡이를 누르면서 그림과 같이 유모차를 접어 주십시오.

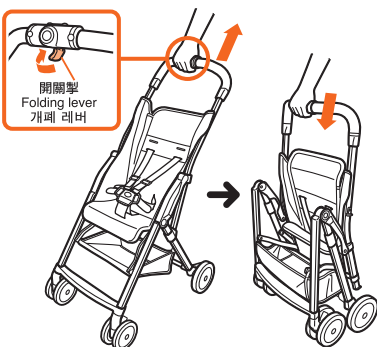

- 小提示
Hints
참고
- 如發現按照左邊描述的方法也難以摺合手推車時，請手握開關摺並於後輪為支點往後傾斜手推車，便可進行收摺。
Should you find it difficult to fold the stroller, hold the open/fold lever and use the rear wheels as pivot and pull the stroller slightly backward and the stroller will be folded.
개폐레버를 잡고 뒷바퀴를 사용하여 유모차를 살짝 뒤쪽으로 당겨주면 유모차를 접을 수 있습니다.

- 將安全鎖往箭咀方向推動，鎖上安全鎖。
Slide the safety lock in the demonstrated direction to lock.
그림에서 보는 것과 같이 잠금장치를 옆으로 밀어 잠가 주십시오.

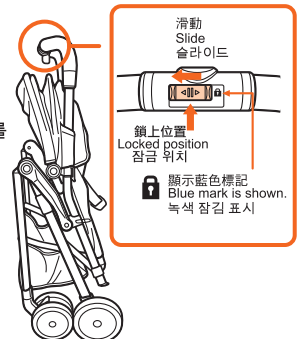

使用車篷
Using the canopy
차양 사용방법

⚠️ 注意 CAUTION 주의

在收摺及打開車篷時，請注意不要夾到幼兒的手指。

When you open and fold the canopy, be careful not pinch baby's fingers.

차양을 펴고 심을 때 어린이의 손가락이 끼이지 않도록 주의하여 주십시오.

安裝車篷 Installing the canopy 장착 방법

- 1 確認車篷正確方向，把車篷插桿插入兩邊插座。
Confirm the canopy is facing to the proper direction. Insert the canopy joint into the canopy holder.
차양이 올바른 방향을 향하고 있는지 확인 한 후 차양조인트를 차양홀더에 끼어줍니다.
- 2 將車篷左右兩側各 2 個鈕釦扣上。
Fasten the snaps on left and right side of the canopy.
차양 좌우에 있는 스냅버튼을 본체와 연결하여 채워줍니다.
- 3 將車篷後方的兩個鈕釦扣在靠背的鈕釦上。
Secure the 2 snaps on the rear side of canopy with the 2 snaps on the backrest.
후방의 두 부분의 스냅 버튼을, 베이스 시트 뒷쪽에 끼웁니다.

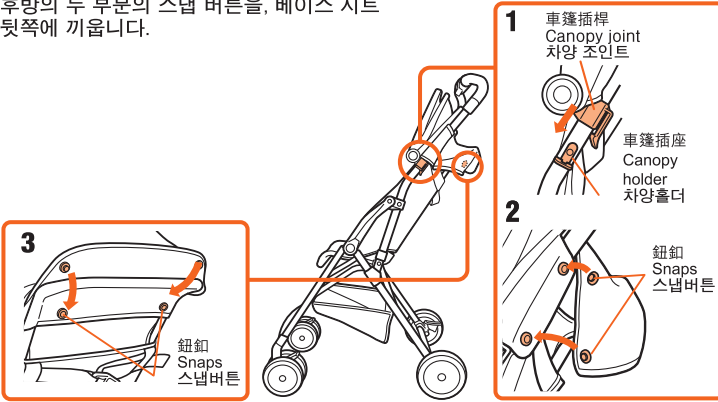

拆除車篷 Detaching the canopy 분리 방법

將車篷左右及後面共6個鈕釦解除，然後從插座下方從末端方向捏着插桿末端，慢慢將車篷拔出。
Release the 6 snaps on the left, right and back side. Squeeze underneath the canopy joint and gradually pull up the canopy away from the holder.
좌우, 뒷면에 있는 스냅버튼 6개를 풀고, 차양 조인트 아래부분을 잡고 서서히 밀어 올려 차양홀더에서 빼냅니다.

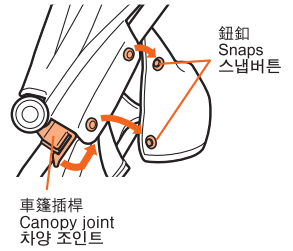

收摺手推車時不需要拆除車篷。
There is no need to detach the canopy before folding the stroller.
유모차를 접을 때 차양을 분리할 필요가 없습니다.

打開車篷 To open the canopy 차양을 사용할 때

將車篷往前方拉出。
Pull forward the canopy.
차양을 앞쪽으로 당겨 주십시오.

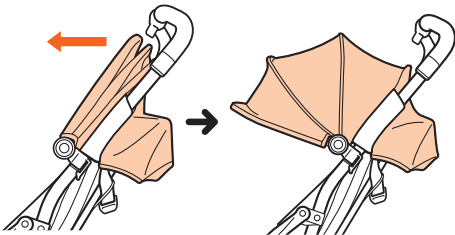

收摺車篷 To fold the canopy 차양을 접을 때

然後將車篷往後方收起。
Fold the canopy to the back.
뒤쪽으로 차양을 접어 주십시오.

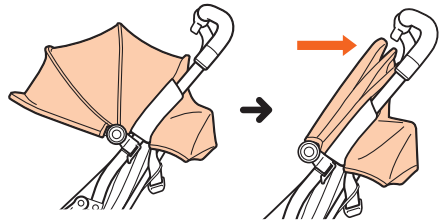

安裝坐墊
Attaching the seat cushion
탈부착 시트의 사용 방법

安裝方法 Attaching the seat cushion 장착하는 방법

⚠️ 警告 WARNING 경고

· 請勿使用磨損或破損的椅墊，以免椅墊不能發揮其應有功能，或令幼兒誤吞內裡的棉花等。
Do not use the seat cushion on which rift is found. Otherwise the seat cushion may not function as designed or the child may have chance to swallow the material inside the cushion.

· 繫好或鬆開的脫卸帶，以免導致意外或造成損壞。
Make sure all snaps are secured before use.

Otherwise accident or damage to stroller may be caused.
탈부착 시트를 장착할 때에는, 똑딱이 단추를 확실하게 잠가 주십시오. 장착이 불완전하게 되면 부상이나 시트가 찢어지는 원인이 될 수 있습니다.

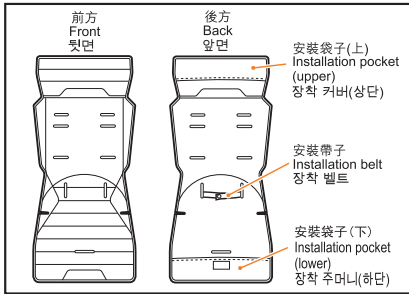

1. 按下安全帶扣按鈕，將插扣片從安全帶扣解下。將肩帶從插扣片上的肩帶勾解除。
Press on the buckle button to release the insert plastics. Remove the shoulder belts from the shoulder belt hooks.

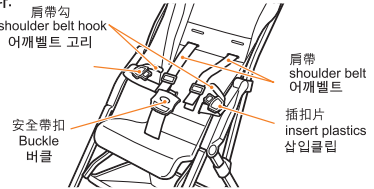

버클 버튼을 누르고, 버클에서 삽입 클립을 벗깁니다. 다음으로 삽입 클립의 어깨 벨트 고리에서 좌우측의 어깨 벨트를 분리합니다.

3. 將肩帶，中央帶拉出坐墊的表面。
Pull the shoulder belt, crotch belt through the seat cushion.
어깨 벨트 · 가랑이 벨트를 탈부착 시트의 벨트 통과 구멍을 통해 앞으로 꺼냅니다.



5. 將坐墊的安裝帶子穿過腰帶穿孔然後在警告標牌的內側位置扣上鈕扣。
Pull the installation belt through the waist belt outlet and secure the snaps underneath the warning label.
탈부착 시트 상부의 장착 벨트를 베이스 시트 뒷쪽의 장착벨트 통과 구멍에 통과시켜 스냅 버튼을 잠급니다. (좌우)

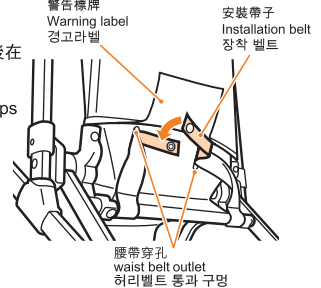

2. 將坐墊放在底座上，將安裝袋子(上)套入底座的上端。
Place the seat cushion on the base seat and cover the installation pocket(upper) onto the upper part of the base seat.

탈부착 시트를 베이스 시트에 올려 앞쪽 끝의 덮개 부분을 베이스 시트 앞쪽 끝에 씌웁니다.

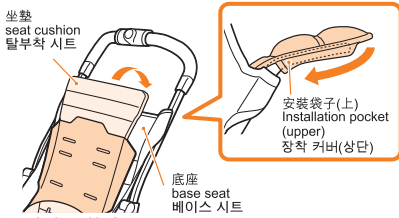

4. 將安裝袋子(下)套入底座的前端。
Cover the installation pocket(lower) onto the front end of the base seat.
어깨 벨트 · 가랑이 벨트를 탈부착 시트의 벨트 통과 구멍을 통해 앞으로 꺼냅니다.

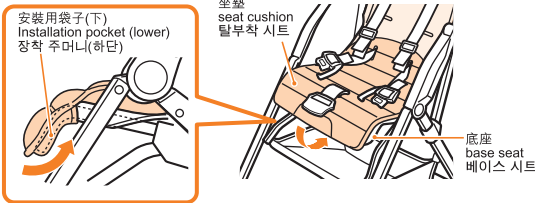

⚠️ 注意 CAUTION 주의

· 在背板使用的肩帶穿孔和底座的肩帶穿孔位置要一致。如使用背板的上方肩帶穿孔，底座亦同樣要使用上方肩帶穿孔，不然肩帶有可能因長度不足繫緊幼兒。
The used insert outlet from the base board and the base seat should be matched. (e.g. upper insert outlet of base board should match with upper insert outlet of base seat.) Otherwise, the shoulder belt may not be long enough to harness the baby.

어깨벨트를 베이스 시트 위에 있는 어깨벨트 통과 구멍에 통과시킨 경우에는, 탈부착 시트 위의 어깨벨트 통과 구멍에 어깨벨트를 통과시켜 주십시오. 또한, 아래에 있는 벨트 통과 구멍에 통과시킨 경우에는 탈부착 시트 아래의 어깨 벨트 통과 구멍에 어깨벨트를 통과시켜 주십시오. 어깨벨트 길이가 모자라게 되는 등, 아이를 고정시키는데 지장을 초래할 우려가 있습니다.

座墊的拆除方法 Detaching the seat cushion 시트쿠션 분리방법

請按安裝座墊的相反順序拆除座墊。
1. 解除安裝帶子，然後從底座解除上下的安裝袋子。
2. 將肩帶，腰帶，中央帶從座墊上抽出。

Please detach the seat cushion according to the reverse steps of attaching the seat cushion.
1. Release the installation belt, remove the installation pocket(upper) and (lower) from the base seat.
2. Remove the shoulder belt, waist belt and crotch belt from the seat cushion.
About the seat cushion
Beware of the child's clothes or shoes if equipped with velcro tape. Velcro tape may scratch the seat surface.

탈부착 시트 장착방법의 순서를 반대로 하여 탈부착 시트를 분리해 주십시오.
1. 장착벨트를 해제하고 상단과 하단의 장착 주머니를 베이스 시트에서 분리해 주십시오.
2. 탈부착 시트에서 어깨벨트, 허리벨트와 가랑이벨트를 분리해 주십시오.
탈부착 시트에 대해
아이의 신발이나 옷에 있는 벨크로 테이프에 의해 시트표면이 뜯길 수 있으므로 주의해 주십시오.

安裝車輪蓋 Attaching the wheel caps 휠 캡 장착방법

這部品可以安裝於手推車的車輪上並可以隨個人的喜好而轉換車輪蓋的顏色。
This wheel cap can be attached to the stroller wheel and you may change the color of the wheel caps according to your own preference.
본 휠 캡은 유모차 바퀴에 장착하여 사용자의 선호도에 따라 바퀴의 색상을 변경할 수 있습니다.

⚠️ 警告 WARNING 경고

- 請把車輪蓋儲存在幼兒觸及不到的地方，以免造成損傷。
- Please make sure to store the wheel caps away from children in order to avoid injury.
- 다칠 수 있으므로 휠 캡은 아이의 손이 닿지 않는 곳에 보관해 주십시오.

⚠️ 注意 CAUTION 주의

- 安裝車輪蓋時，請注意不要弄傷指頭及手。
Pay attention not to hurt the fingers or hand while attaching the wheel caps.
휠 캡을 장착하는 동안 손가락이나 손이 다치지 않도록 주의해 주십시오.
- hurt yourself while attaching the wheel cap.
휠 캡의 모양은 쉽게 부러되지 않도록 설계되었습니다. 휠 캡을 장착하는 동안 다치지 않도록 주의해 주십시오.
• 請確認所有的扣鉤已完全安裝好，否則會有脫落或丟失的可能。
Please make sure to completely attach the wheel cap or you may lose the wheel cap or it may fall off.
- 휠 캡이 확실하게 장착되었는지 확인해 주십시오. 그렇지 않을 경우 휠 캡이 느슨해 지거나 떨어질 수 있습니다.
• 請勿將車輪蓋作安裝在手推車上以外的用途。Please do not use the wheel cap for what purposes other than attaching on the stroller.
휠 캡을 유모차에 장착하는 것 이외의 다른 목적으로 사용하지 마십시오.

內容 Content 구성

- 共六個
Total 6 pcs
총 6개

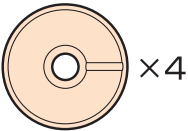

前輪用車輪蓋 共4個
Wheel cap(for front wheel) - 4 pcs
앞 바퀴용 휠 캡 - 4개

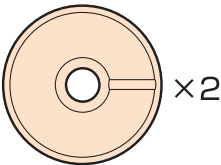

後輪用車輪蓋 共2個
Wheel cap(for rear wheel) - 2 pcs
뒷 바퀴용 휠 캡 - 2개

Attaching the wheel caps 安裝車輪蓋 휠 캡 장착방법

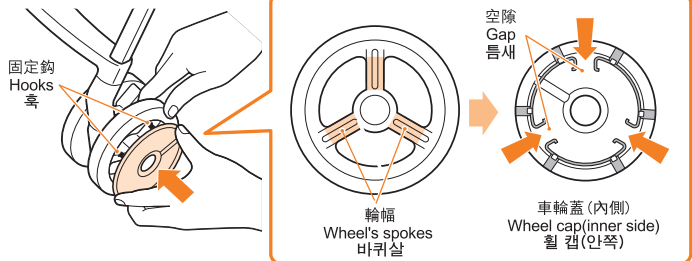

※ 縱然已經安裝上車輪上面，固定鉤未完全固定的情況也有發生。請輕按車輪蓋以確保車輪蓋已牢固地裝上。
Although the wheel cap is attached to the wheel, the hooks may not be firmly attached. Slightly press on the wheel cap to make sure it is completely attached.
바퀴에 휠 캡이 장착되어 있더라도, 훅이 확실하게 고정되어 있지 않을 수 있습니다. 휠 캡이 확실하게 장착되도록 살짝 눌러 주십시오.

Detaching the wheel cap 拆除車輪蓋 휠 캡 분리방법

利用手指從車輪的內側拆除六處固定鉤。在拆除車輪蓋時，車輪蓋有可能彈出，請以手一邊按著車輪蓋一邊將其拆除。如強行拉扯會造成固定鉤破損或弄傷手指。
To detach the hooks (total 6 places) using your fingers. The wheel cap may unexpectedly pop out during the process, slightly press on the wheel cap while detaching. Do not forcibly pull the wheel cap in order to avoid damage to the hooks or injury.
손가락을 사용해 6개의 훅을 분리해 주십시오. 분리하는 과정 중 예상치 않게 휠 캡이 튀어 나올 수 있습니다. 휠 캡을 살짝 눌러주면서 분리해 주십시오. 휠 캡을 강제로 당기지 마십시오. 훅이 손상되거나 망가질 수 있습니다.

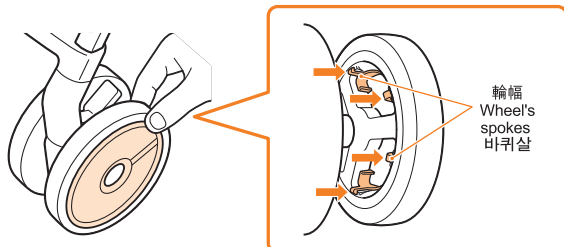

安全帶(中央帶, 腰帶, 肩帶)的使用方法
Using the seat belt (crotch belt, waist belt, shoulder belt)
안전벨트(가랑이벨트, 허리벨트, 어깨벨트) 사용방법

警告 WARNING 경고

- 為了防止幼兒跌落, 幼兒乘坐時必須繫上安全帶。
Always let the child wear the seat belt in the stroller to avoid any possible accident.
사고를 예방하기 위하여 아이가 유모차를 사용할 때는 항상 안전벨트를 사용해 주십시오.
- 按照幼兒體形牢牢地繫上安全帶, 但注意不要過緊或過鬆。
Adjust the seat belt to fit to the child cannot be too tight or too loose.
안전벨트를 아이의 몸에 맞게 조절해 주십시오.
- 將肩帶扣在插扣片上時, 請勿交叉肩帶, 以免肩帶對幼兒頸部造成壓迫。
Do not cross the shoulder belts with each other when securing the shoulder belts to the insert plastic. Otherwise excessive pressure may be caused to child's neck.
어깨벨트를 클립에 꽂을 때 서로 교차되지 않도록 하십시오. 아이의 목이 조일 수 있습니다.

調節安全帶
Adjusting the seat belt
안전벨트 조절방법

調節腰帶 Adjusting the waist belt 허리벨트 조절방법

插扣片上的腰帶穿孔
Slots on the insert plastic
삽입 클립의 벨트 통과 고리

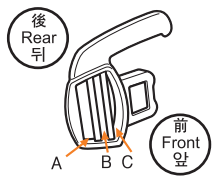

2. 將腰帶往左或右方拉, 調節長度。
Pull the waist belt to left or right to adjust its length.
허리 벨트를 좌우측으로 잡아 당겨, 벨트 길이를 조절합니다.

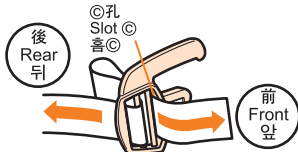

1. 將腰帶末端從穿孔A由插扣片後方拉到前方。
Pull the waist belt from the rear side to the front through outlet A.
삽입 클립 뒷쪽에 있는 허리 벨트를, 벨트 통과 고리 A에서 빼 냅니다.



3. 將插扣前方的腰帶, 由穿孔A穿往後方。
Pull the waist belt from the front side to the rear through outlet A.
삽입 클립 앞쪽에 있는 허리 벨트를 벨트 연결 고리 A에서 뒷쪽으로 뺍니다.
허리 벨트의 길이는, 벨트의 끝이 3cm 이상 남도록 조절해 주십시오.

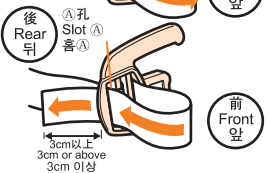

遇到問題 Encounter any problems 문제가 발생한 경우:

對安全帶調節的標準不明白
Having questions in adjusting the seat belt
안전벨트를 조절할 때 발생하는 질문

- 在幼兒和安全帶間, 以能伸進大人手指的第二關節的間隙為準。
There should be space which can accommodate the length of adult's 2nd joint of finger.
안전벨트는 어른의 손가락 2개 정도의 여유 공간을 둡니다.

警告 WARNING 경고

長度調節後, 請強力拉動安全帶扣以確認安全帶沒有鬆脫。

Please strongly pull the buckle to ensure the safety belt is secured.

안전벨트 장착 후 버클을 당겨 확실하게 고정되었는지 확인해 주십시오.

腰帶的長度調節後, 腰帶的末端必須保留3CM以上。
Make sure to leave 3cm at the waist belt end.
벨트 끝은 항상 3cm 이상이 남도록 조절해 주십시오.

中央帶長度的調節方法 Adjusting the crotch belt 가랑이벨트 조절방법

1. 中央帶長度調節時, 首先拉出想調節長度的帶長 ①。
Pull out the length needed to adjust the direction ①.
원하는 길이만큼 ① 방향으로 당기고
2. 加長時, 拉動安全帶扣 ②。
Pull toward direction ② to extend the crotch belt.
느슨하게 하고 싶을 때에는 가랑이 벨트를 ② 방향으로 당기고
3. 縮短時, 拉動中央帶段部 ③。
Pull toward direction ③ to tighten the crotch belt.
조이고 싶을 때에는 가랑이벨트를 ③ 방향으로 당겨 줍니다.

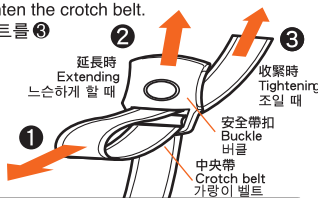

中央帶是不能被拆除的。
Crotch belt is not detachable.
가랑이벨트는 분리되지 않습니다.

肩帶長度的調節方法 Adjusting the shoulder belt 어깨벨트 조절방법

1. 肩帶長度調節時, 首先拉出想調節長度的帶長 ①。
To adjust the shoulder belts, ① pull out the portion needed to be adjusted.
어깨 벨트를 조절할 때에는 원하는 길이만큼 ①과 같이 당기고
2. 加長時, 向 ② 的方向拉動肩帶
Pull to direction ② to extend.
느슨하게 하고 싶을 때에는 ② 방향으로 당기고,
3. 縮短時, 向 ③ 的方向拉動肩帶
Direction ③ to shorten the shoulder belts.
조이고 싶을 때에는 ③ 방향으로 당겨 줍니다.

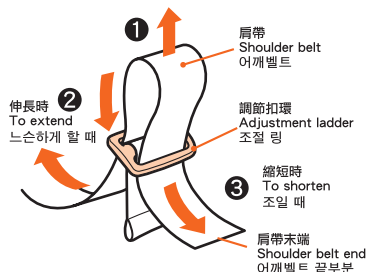

調節扣環是不能從肩帶拆下。
Adjustment ring cannot be detached from the shoulder belts.
어깨 벨트에 있는 조절링은 어깨 벨트에서 분리할 수 없습니다.

注意 CAUTION 주의

請於安全帶扣的一方調節長度。
Please adjust the length at the direction of the buckle.
버클의 방향으로 길이를 조절하십시오.

安全帶是中央帶、腰帶、肩帶的總稱。

Seat belt here refers to the crotch belt, shoulder belt and the waist belt.

안전벨트는 가랑이벨트, 어깨벨트와 허리벨트를 총칭합니다.

安全帶束縛和脫開的方法
Attaching and releasing seat belt
안전벨트 장착방법

安裝安全帶時 To attach seat belt 안전벨트 장착방법

1. 把肩帶裝入左右的肩帶勾中。
拿起中央帶，將左右插扣片插進安全帶扣內，直至聽到“咔嚓”一聲。
Attach shoulder belts to the shoulder belt hook of the left and right insert plastics.
Pull out the crotch belt and put the insert plastics into the buckle until a “Click” sound is heard.
좌우 클립의 어깨벨트 고리에 어깨벨트를 끼웁니다. 가랑이 벨트를 당겨 “딸깍” 소리가 날 때까지 버클에 클립을 끼웁니다.
2. 拉動中央帶，腰帶，肩帶，確認沒有鬆動。
Pull the shoulder belts and waist belts to check if it is secured.
어깨벨트와 허리벨트가 잘 장착되었는지 당겨서 확인하십시오.

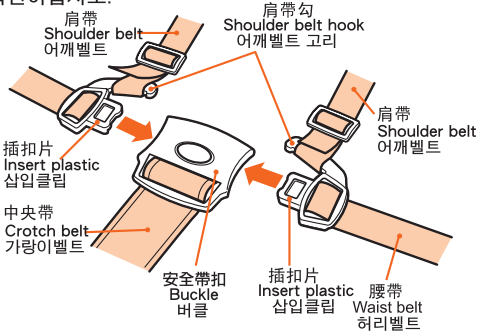

解除安全帶時 To release seat belt 안전벨트 해제방법

- 按下安全帶扣中央的按鈕解除。
Press down the centre buckle button to release.
중앙에 있는 버클버튼을 누르면 해제됩니다.

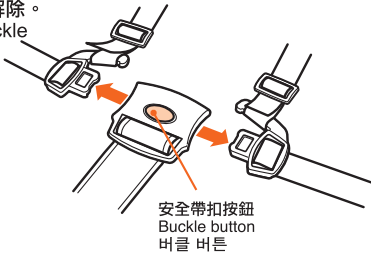

安裝肩帶 Attaching the shoulder belt 어깨벨트 장착방법

- 將肩帶穿過坐墊上的肩帶穿孔。
配合幼兒肩膀的高度來調節肩帶。
Pull the shoulder belt through the left and right shoulder belt insert outlet on the seat cushion. Adjust the shoulder belt according to the height of the child's shoulder.
탈부착 시트에 있는 좌우 어깨벨트 삽입구를 통해 어깨벨트를 당겨 주십시오. 아이의 어깨 높이에 따라 어깨벨트를 조절 해 주십시오.

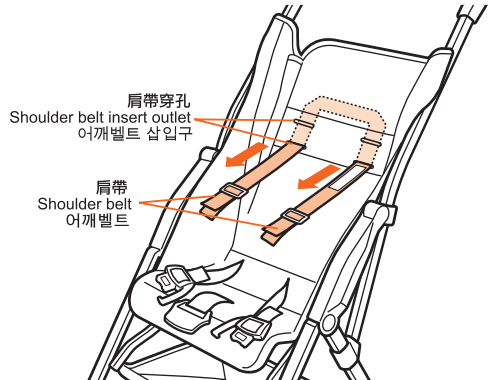

束縛孩子時
Fitting the seat belt to child
아이에게 안전벨트 장착하는 방법

1. 讓幼兒坐在車內，使其肩膀左右的肩帶貼合。
Seat the child into the stroller and fit the shoulder belts on the child's left and right shoulder.
유모차에 아이를 앉히고 아이의 좌우 양 어깨에 어깨벨트를 맞춰 주십시오.
2. 將肩帶扣在左右兩方插扣片上的肩帶勾上，然後將左右兩方的腰帶插扣片插進中央的插扣內。
Secure the left and right shoulder belts to the shoulder belt hooks and fasten the insert plastics into the centre buckle.
어깨벨트 고리에 좌우 어깨벨트를 끼우고 버클에 양쪽 클립을 끼웁니다.

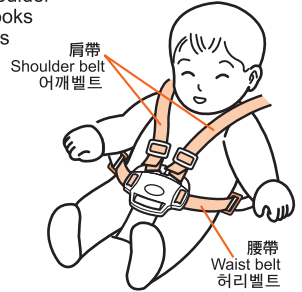

● 長度調節和安全帶脫開時，請參閱第14頁“調節腰帶”並確實牢固地安裝。
Make sure to attach the insert plastics to the waist belt after adjusting. Refer to [Attaching to the insert plastics] (p.14) 허리벨트의 길이를 조절한 후 허리벨트에 클립을 끼워 넣습니다. 14 페이지의 [삽입클립 장착방법] 不完全地安裝，使用中可能有安全帶鬆脫的危險。
Seat belt may get detached accidentally if not installed properly.
안전벨트가 올바르게 장착되지 않았을 경우 예기치 못하게 안전벨트가 분리되는 사고가 발생할 수 있습니다.

躺臥使用
Reclining function
등받이 각도 조절 방법

⚠ 注意 CAUTION 주의

- 在調節座椅角度時，請注意周圍的人特別是小孩，以免夾傷手指。
Pay attention to the people around you (especially child) while reclining the seat to avoid pinching their fingers.
등받이 각도 조작시에는 옆에 사람 (특히 어린 아이) 가 곁에 오지 못하게 하십시오.
손가락이나 손이 끼일 가능성이 있습니다.
- 在已乘載幼兒的狀態下調低座椅角度時，請先將肩帶調鬆。
Loose the shoulder belts before lowering the seat angle with a child seated.
아이를 태운 채 등받이를 높힐 때에는 반드시 어깨 벨트를 느슨하게 한 후 조작해 주십시오.
- 調較座椅角度時，請重新調較安全帶至適當長度。
Adjust the length of seat belt properly after change of the seat angle.
등받이 각도 조절 후에는 시트 벨트를 적절한 길이로 조절해 주십시오.

⚠ 警告 WARNING 경고

- 一邊推行一邊調較座席角度是非常危險的，請勿同時進行。
It is extremely dangerous to adjust the seat angle when pushing the stroller. Do stop the stroller first before installation.
유모차를 밀면서 등받이 각도 조절을 하지 마십시오. 굉장히 위험합니다.
- 在已乘載幼兒的狀態下調低座椅角度時，請勿讓座席角度突然改變。
Do not suddenly change the seat angle while a child is seated.
아이를 태운 채 등받이 각도 조절을 할 때에는, 갑자기 등받이 각도가 변하지 않도록 충분한 주의를 기울여 주십시오.
- 在已乘載幼兒的狀態下調低座椅角度時，請以另外一雙手支持著靠背。
Support the backrest with the other hand when lowering the seat angle with a child seated.
아이를 태운 채, 등받이를 높힐 때에는, 다른 손으로 아이의 몸을 지지해 주십시오.

降低靠背時 To recline the backrest 등받이를 높힐 때

提起角度調節扣的同時向左移動。
Move to the left while lifting the reclining buckle.
등받이 각도 조절버클을 들어 올려 왼쪽으로 이동시킵니다.



收起靠背時 To resume the backrest 등받이를 세울 때

如圖所示將角度調節帶向右拉。
Pull the reclining belt to the right as shown in the diagram.
그림과 같이 등받이 각도 조절벨트를 오른쪽으로 잡아 당깁니다.



安裝盛物籃
Installing the basket
바구니 장착방법

⚠ 注意 CAUTION 주의

- 請勿盛載5公斤以上的物品。
Do not load more than 5kg into the basket.
바구니에 5kg 이상의 짐을 넣지 마십시오.
- 請勿盛載太尖或太大的東西。
Do not put things that are too sharp or too large into the basket since it may cause damage to the basket.
날카로운 물건이나 바구니보다 폭이 넓은 물건을 넣지 마십시오. 바구니가 손상될 수 있습니다.
- 收起手推車前，請先將盛物籃內的東西拿走。
Remove all things from the basket before folding up the stroller.
유모차를 접기 전에 바구니에 있는 물건을 모두 꺼내 주십시오.

手執盛物籃前後左右的固定帶子，如圖般穿過車前後安裝用支架，扣上U形扣。
拉動帶子以確認帶子是否已固定。
Attach the belt (left, right, front and back) through the frame and secure the belt into the U-shaped hook. Pull the belt to ensure if it is secured.
프레임을 통해 벨트를 통과시킨 후 (좌/우, 앞/뒤) U자 모양의 훅에 걸어줍니다.

請盡量讓物件平均分佈在盛物籃內。
Distribute load evenly inside the basket.
바구니의 한쪽으로 짐이 쏠리지 않도록 균등하게 물건을 넣어 주십시오.

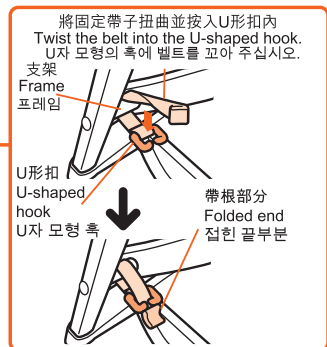
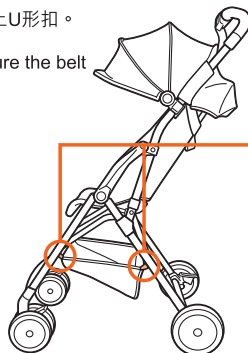

日常保養方法
Maintenance
일상에서의 손질

縫製部品の清潔
Cleaning of fabric parts
패브릭 세탁방법

- 清洗座墊、肩帶及盛物籃
Washing the seat cushion, shoulder belt and basket.
탈부착 시트, 헤드 패드, 차양 안쪽 커버, 어깨 벨트, 시트 오염 방지 커버.
- 水溫30度以下手洗。
Hand wash in water below 30°C.
30°C 이하의 물에서 손빨래 하십시오.
- 不要使用洗衣機。
Do not use washing machine.
세탁기는 사용하지 마십시오.
- 可以使用普通洗滌劑，但不要使用漂白劑或添加漂白劑的洗滌劑，使用前請仔細閱讀洗滌劑的使用說明。
Do not use bleach or detergent containing bleaching agent. Refer to the user guide of the detergent before washing.
일반 세탁용 세제를 사용할 수 있지만, 표백제가 들어 있는 세제는 사용할 수 없습니다. 세제의 주의사항을 읽어 주십시오.
- 不要長時間浸泡，短時間洗滌即可。否則可能有褪色現象。
Keep washing time short to avoid possible decolorization.
장시간의 담금 세탁은 할 수 없으며, 단시간에 세탁해 주십시오. 탈색의 원인이 됩니다.
- 充分清洗，輕柔脫水，整形後攤平晾乾。
Flat dry in shade area after washing.
충분히 헹구어 가볍게 탈수한 후, 모양을 바로 잡아 평평하게 해 주십시오.
- 不要使用乾燥機和乾洗機。
Do not use drying machine or dry cleaning.
건조기 사용이나 드라이 크리닝은 할 수 없습니다.
- 清洗底座，中央帶、車篷及腰帶
Washing the base seat, canopy, crotch belt and waist belt
베이스 시트, 차양, 가랑이벨트, 허리벨트 손질방법
- 不要把車篷落水洗滌，用刷子或海綿沾取30度水溫的洗滌劑擦洗污垢。
Do not soak into the water, Use water below 30°C and use sponge or brush wipe off the dirt.
차양이나 수납 바구니는 물에 담그지 말고 30°C이하의 물로 세제를 묻힌 브러시나 스폰지 등을 사용하여, 오염을 닦아내 주십시오.
- 用洗滌劑去除污垢後，用沾水的布或海綿擦去多餘的殘留洗滌劑。
After wipe off the dirt by detergent, use a cloth or sponge to wipe off the excess water and detergent.
세제를 사용하여 오염을 제거했을 경우, 물에 적신 천이나 스폰지로 세제 성분이 남지 않도록 여러 차례 닦아내 주십시오.
- 乾燥過程中，用乾布擦去多餘水分，然後放於陰涼處晾乾。
Dry in shade area after wipe off water by dry cloth during the drying process.
말릴 때에는, 마른 천으로 수분을 닦아내어 그늘에서 건조하십시오.
- ※ 請小心被車篷上的膠件或盛物籃上鈕扣弄傷。
Be careful not to be hurt by the plastic parts on canopy and the snaps from basket.
차양의 플라스틱 부분이나 바구니의 훅에 의해 상해를 입지 않도록 주의해 주십시오.
- ※ 底座是不可拆除的
The base seat is not detachable.
베이스 시트, 허리 벨트는 분리할 수 없습니다.
- ※ 產品特性所致，有些顏色可能褪色。
Due to the characteristic of the product, the color may fade after numbers of washing.
제품의 특성상, 약간 색이 바래는 경우가 있습니다.
- ※ 洗滌時，推薦使用以天然脂肪酸為基料不含螢光劑，漂白劑和氧化物的(康貝內衣洗滌劑)。另外，為更舒適使用，建議仔細地清洗。
It is recommended to use Combi detergent for underwear which is made of natural fatty acid as the ingredient and does not contain bleach and oxide. Furthermore, it is strongly recommended to wash thoroughly for better comfort.
세탁 시에는, 천연 지방산을 베이스로 한 성분으로 형광제·표백제·산소 등이 포함되지 않은 「콤비 기저귀 세제」를 권장합니다.
또한, 쾌적하게 사용하기 위해, 꼼꼼하게 세탁하는 것을 권장합니다
- ※ 由於保管方式不同，有生霉的情況發生。仔細洗滌，後注意要保持清潔。
Always keep clean due to the condition of storage, the mildew may be generated.
보관 상태에 따라 곰팡이가 발생할 가능성이 있습니다. 꼼꼼하게 세탁하고, 청결을 유지할 수 있도록 주의를 기울이십시오.

有關車體的清潔
Cleaning the stroller body
본체 관리방법

⚠ 注意 CAUTION 주의

- 請勿使用非中性的清潔劑清潔車架。
Only use neutral detergent to clean the stroller body.
유모차 본체는 반드시 중성세제만을 사용해서 닦아 주십시오.
- 車輪，塑料部件以及金屬部件髒污時，用布沾取清水擦洗。髒污嚴重時，可用布沾取稀釋過的中性洗滌劑擦洗，然後用布沾取清水擦去殘留的洗滌劑。
Use a piece of damp cloth to clean wheels, plastic or metallic parts.
For serious dirt, use diluted neutral detergent for cleaning.
바퀴, 플라스틱 혹은 금속 부품은 물기를 짰 천으로 닦아 주십시오. 심하게 오염된 부분은 희석한 중성세제를 이용하여 닦아 주십시오

加潤滑油
Adding lubricant
윤활제 처리

⚠ 注意 CAUTION 주의

- 請注意勿讓油份付在幼兒有機會碰到的地方，如前護欄，扶手等。
Make sure no oil or lubricant is left on parts such as front guard or armrest where baby may have chance to lick.
아이가 흡입할 수 있는 프론트가드 혹은 팔받침대 부분에는 윤활제 처리를 금해 주십시오.
- 有雜音發出或有動作不靈活時，有必要加潤滑油時，必須只能加注少量的潤滑油加潤滑油前，加油點首先必須要清除泥土和污垢。如果加潤滑油多，可能容易吸附灰塵，反而降低功能。
It is possible to add lubricant when the operation or movement of the baby stroller is found not smooth. Before adding the lubricant, please clear the mud and dirt. Do not, however, add too much lubricant as it may get dirt easily and cause malfunction.
유모차의 작동이나 주행이 원활하지 않을 때에는 윤활제를 처리할 수 있습니다. 윤활제를 칠하기 전에 흙이나 더러움을 닦아 주십시오. 하지만 윤활제가 너무 많으면 기능을 저하시키거나 쉽게 오염될 수 있습니다.
- 以下地方請不要加潤滑油。
Do not add lubricant on the following parts.
또한, 아래 표시된 부분에는 윤활제 처리를 삼가해 주십시오.

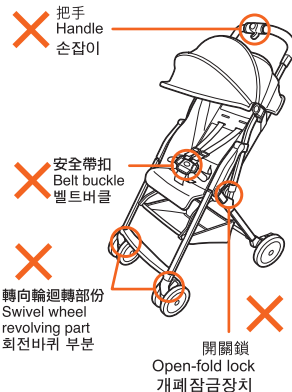

存放
Storage
보관 방법

· 請勿存放於陽光直射，或受風雨影響的地方。存放於室外時，請以膠套等包好。

Do not place the stroller under direct sunshine or rain. Please wrap the stroller with plastic cover when stored at outdoors.

유모차를 직사광선을 받는 곳이나 비를 맞는 곳에 보관하지 마십시오. 외부에 보관하실 때에는 반드시 커버를 씌워서 보관해 주십시오.

⚠ 注意 CAUTION 주의

· 避免將手推車存放於高溫，接近熱源的地方或車箱內，因高溫可使手推車變形。

Avoid storing the stroller in places that under high temperature, near a heat source or inside a car. Exposure to high temperature may damage or deform the stroller.

고온, 화기 근처나 차량 내부 등에서의 보관을 삼가해 주십시오. 고온에서의 노출은 유모차가 파손되거나 변형의 위험이 있습니다.

· 手推車在直立狀態保存的時候，務必要將停車鎖鎖上，否則手推車可能因移動而翻倒。

When the stroller is vertically stored, please engage the stoppers to prevent the

stroller from moving suddenly and tip over.

· 請勿於手推車上置放重物，以免車身變形。

Do not place load onto the stroller, otherwise the stroller frame may be deformed.

유모차를 화기 근처나 고온에서 보관하거나 유모차 위에 짐을 얹어 놓으면 유모차 프레임이 변형될 수 있습니다.

· 把手推車躺着存放時，請勿把其如圖側放，以免造成變形和故障。

When storing the stroller horizontally, do not store it as illustrated in order to avoid damage or deformation.

유모차를 눕여서 보관할 때에는 제품의

손상이나 변형을 막기 위해 그림과 같이 보관하지 마십시오.



폐기 방법에 대해서

● 거주하고 있는 각 지방자치단체의 지시에 따라 처분 및 폐기해 주십시오.

● 지구 환경을 위해, 방치하지 마십시오.

Combi Corporation