

Combi

Spazio

使用說明書 Instruction Manual 사용설명서

使用前請詳細閱讀本說明書，然後正確使用本嬰兒手推車。閱讀後請妥善保存作日後參考之用。若將本製品轉讓予他人使用時，請將本說明書也一併移交對方。

For safety of your children, read this instruction manual carefully and use the baby stroller accordingly. After reading, please keep this instruction manual for future reference.

Please also attach this instruction manual in case the stroller is to be transferred to others to use.

사용하시기 전에 반드시 본 사용설명서를 숙지하신 후, 올바르게 사용하여 주십시오. 해체되어 있는 부품은 본 설명서의 지시에 따라 설치 후 사용하여 주십시오. 또한 추후 사용을 위해 사용설명서를 잘 보관해 주시고, 제품을 타인에게 양도할 때에는 반드시 본 사용설명서와 함께 양도하여 주십시오.



Spazio 使用前 Before use 사용하시기 전에

- 本產品為可供一名嬰兒或兒童乘坐的嬰兒手推車，可配合於戶外活動時使用。
The product is a one-seat stroller designed to carry a baby or a little child for outside activities.
본 제품은 아이의 야외 활동을 위한 1인용 유모차입니다.
- 建議連續使用時間：2小時以內（當7個月以上的嬰孩作座椅使用時則為1小時以內）
Recommended continuous usage : within 2 hours. (Within 1 hour when child aged 7 months old or more using it at sitting position.)
적당한 연속사용 시간: 2시간 이내(단, 생후 7개월 이상 또는 등받이를 세운 상태에서는 1시간 이내)
- 適合年齡：出生後1個月至36個月(因幼兒發育速度而各有不同)
Applicable age : Newborn (1 month) till 36 months old. (May vary according to child's growth rate)
대상연령 : 생후 2개월 이상 ~ 만 2세까지 (발육상태에 따라 차이가 있을 수 있습니다.)
※ 出生後1個月之幼兒指出生時體重在2.5公斤以上，懷孕期滿37週，然後超過1個月成長之幼兒。
Newborn (1 month) baby refers to baby weighs 2.5kg or above, has been carried for more than 37 weeks in pregnancy stage, is born for more than 1 month.
신생아는 생후 1개월 이후, 체중 2.5kg 이상, 태주수 37주 이상을 의미합니다.

請於開封後確認所有部品已經齊全。

Check if any part is missing after opening the sales package.

포장박스를 개봉하신 후 각 부품이 빠짐없이 있는지 확인해 주십시오.

包裝箱內應包括下列部品。請確認是否所有部品都已齊全。

The sales package should contain the followings. Make sure no part is missing.

포장박스 안에 다음과 같은 부품이 들어있는지 확인해 주십시오.

- 主體
Main body
본체

- 車篷
Canopy
차양

- 使用說明書(本書)
Instruction manual (this book)
사용설명서(본서)

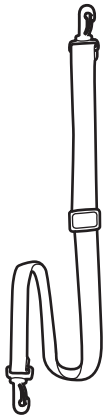

肩帶
Shoulder strap
어깨끈



主體
Main body
본체

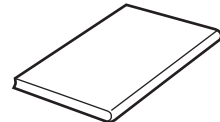

使用說明書(本書)
Instruction manual (this book)
사용설명서(본서)

- 不按照本說明書指引使用嬰兒手推車，可能對幼兒或監護者造成重大傷害。

If the stroller is not used in compliance with instruction, serious injury may be caused to the baby or guardian.

사용설명서에 명기된 사항을 무시할 경우, 아이 및 보호자가 심각한 상해를 입을 수 있습니다.

- 注意事項根據損害的嚴重程度以及其迫切性分為「警告」及「注意」兩大類。請務必遵守。Labels classified as [WARNING] and [CAUTION] categorize the severity level of expected harm and damage caused by non-compliance to these instructions. Please follow accordingly.

사용상 준수하여야 할 사항을 따르지 않았을 때 예상되는 상해나 손상의 정도에 따라 [경고]나 [주의]로 구분하여 표시하였으므로 숙지하신 후 반드시 준수해 주십시오.

警告 WARNING 경고

錯誤操作可能引致重大傷害或死亡。

Misuse may result in severe injury or death.

잘못된 사용으로 인해 심각한 상해를 입거나 사망에 이를 가능성이 있습니다.

注意 CAUTION 주의

錯誤操作可能引致受傷或組件損壞。

Misuse may result in injury or damage of product.

잘못된 사용으로 인해 상해를 입거나 제품이 손상될 수 있습니다.

- 必須遵守以下區分類別的內容。

Please follow the instructions according to the labels.

지켜야 할 내용의 종류를 다음과 같은 표시로 구분하여 설명하고 있습니다.

	警告/注意의 告示內容。 Content of Warning/Caution 경고 및 주의사항	
	禁止的行為告示。 Content of Prohibition 금지사항	補充說明。 Additional Information 보조설명

警告 WARNING 경고

錯誤操作可能引致嚴重意外

Misuse of the product may cause accidents.

잘못된 사용은 사고의 원인이 될 수 있습니다.

會引致手推車突然收合或嬰孩跌出車外等危險的錯誤操作

Misuse which may lead to accidentally folding of stroller or cause the child to fall off

잘못된 사용으로 인해 아이가 유모차에서 떨어지거나, 유모차가 갑자기 접힐 위험이 있습니다.

- 確認開關鎖已經鎖緊(嬰兒手推車已於完全開放狀態)後才使用。
Make sure the Open-fold lock is fully engaged (when the baby stroller is fully open) before use.
유모차를 편 후 사용하기 전에 개폐 잠금 장치가 완전히 잠긴 상태인지 확인합니다.

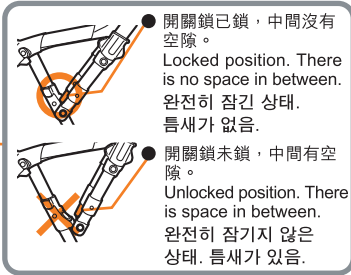

- 切勿搬動乘載了嬰孩的手推車，或手執前護欄等地方搬動手推車，以免手推車意外滑脫，或令前護欄鬆脫，引致手推車掉下。

Do not lift and carry the stroller while a child seated, or get hold of the front guard to lift the stroller. Otherwise the stroller may accidentally slip off, or the front guard may be detached, all of which will cause the stroller to fall down.

아이가 타고 있는 상태에서 프론트가드나 다른 부품을 잡고 유모차를 들어 올리지 마십시오. 미끄러지거나 프론트가드가 분리되어 유모차가 떨어질 위험이 있습니다.



- 不可於斜坡、階梯、自動電梯、顛簸破道、沙灘、泥地等場所使用手推車。

Do not use the stroller on steep slopes, stairs, escalators, rough roads, beaches, mud, etc.

가파른 경사 길이나 계단, 에스컬레이터, 노면이 고르지 못한 곳, 모래사장이나 진흙이 있는 곳에서는 사용을 삼가해 주십시오.



- 如手推車出現損壞或操作問題，應立即停止使用。

If damage or operation problem is found, stop using the stroller immediately.

유모차가 손상되거나 작동에 이상이 있는 경우에는 즉시 사용을 중지해 주십시오.



警告 WARNING 경고

錯誤操作可能引致嚴重意外
Misuse of the product may cause accidents.
잘못된 사용은 사고의 원인이 될 수 있습니다.

會引致嬰孩跌出車外等危險的錯誤操作 Misuse which may cause the child to fall off 잘못된 사용으로 인해 아이가 유모차에서 떨어질 위험이 있습니다.

- 任何時候也必須使用中央帶，腰帶和肩帶。
Crotch belt, waist belt and shoulder belt must be used all the time.
안전벨트(가랑이벨트, 허리벨트, 어깨벨트)를 항상 착용시켜 주십시오.
- 為避免意外，兒童應在任何時刻佩戴安全帶。
Avoid serious injury from falling or sliding out. Always use seat belt.

- 為防止幼兒突如其來的動作令其跌出手推車，即使已經扣上安全帶，也請經常留意幼兒，小心使用。
Pay attention to child even when seat belt is in use in case of any sudden movement of child causing it to fall off.

- 不可讓幼兒站立在車上。
Do not allow your child to stand in or on the stroller.

按照美國安全標準
幼兒有可能滑進手推車的通開口而被勒斃，只可於備有座位伸延及固定安全蓋套的情況下使用斜躺功能。
For American Safety Standard: Child may slip into leg openings and strangle. Never use in reclined carriage positions unless the seat extension and the permanently attached safety cover are used.



會引致手推車翻倒令嬰孩跌出車外的錯誤操作 Misuse which may lead to tipping over of the stroller and cause the child to fall off 잘못된 사용으로 인해 유모차가 넘어져 아이가 떨어질 위험이 있습니다.

- 切勿懸掛物件於車篷或把手上，以免引致手推車翻倒。
Do not put or hang things on the canopy or handle as it may cause tipping over.

- 懸掛包裹及、或配件於手推車上時有可能導致手推車不穩定。
Parcels or accessory items placed on the stroller may cause it to become unstable



- 切勿承載超過一名幼兒，或讓幼兒坐在座椅以外的地方。
Never carry more than one child in the stroller. Do not allow a child to ride or sit on areas other than the seat.

- 承載超重會容易產生不穩定的危險情況。
(最大容許載重量：二十公斤*)
Excessive weight may cause a hazardous unstable condition exist. (Maximum load: 20kg*)



- 請勿外加任何輪板或組件於主體上乘載幼兒。
Do not attach other accessory like buggy board on the main body during a child being carried in stroller.

- 切勿把身體靠於或把重物掛於把手上。
Do not lean on or hang loads on the handle.



會引致手推車意外滑動或翻倒的錯誤操作 Misuse which may lead to unexpected movement or tipping over of the stroller 잘못된 사용으로 인해 유모차가 갑자기 움직이거나 넘어질 위험이 있습니다.

- 請勿過分信賴停車鎖。
Do not over-rely on the stoppers.

- 即使已經鎖上停車鎖，手推車也有可能意外滑動或翻倒。
Stroller may move suddenly or tip over even when stoppers are engaged.



- 切勿讓幼兒單獨坐在車上。
Never leave the child unattended.

- 即使幼兒不在車上，也不可將手推車隨意放在路旁或斜坡等危險地方。
Do not leave baby stroller at road side or slope even when it is not in use.



- 即使幼兒不在車上，也不可將手推車隨意放在路旁或斜坡等危險地方。
Do not leave baby stroller at road side or slope even when it is not in use.

- 即使幼兒不在車上，也不可將手推車隨意放在路旁或斜坡等危險地方。
Do not leave baby stroller at road side or slope even when it is not in use.





注意 CAUTION 주의

不充分了解使用守則或不適使用嬰兒手推車，可能引致嚴重意外或車身損壞。

Failure to use the stroller in accordance with the instruction manual and warnings may result in personal injury or damage the stroller

잘못된 사용이나 사용설명서를 제대로 숙지하지 않으면 상해를 입거나 유모차가 파손될 위험이 있습니다.

- 請勿將手推車作乘載幼兒以外的用途，否則會引致損壞。
Please do not use the stroller for what purposes other than seating a baby. Failure to comply may result in damage to the stroller.
아이를 태우는 이외의 용도로 유모차를 사용하지 마십시오. 유모차가 손상되는 원인이 됩니다.
- 切勿讓嬰孩乘坐未安裝椅墊的手推車，幼兒的手腳可能被車架夾到。
Do not allow a child to sit on the stroller if the seat cushion has been removed as their feet or fingers may become caught.
시트쿠션 없이 유모차에 아이를 태우지 마십시오. 유모차의 프레임에 아이의 손이나 발이 끼일 수 있습니다.
- 不可讓兒童操作手推車，否則會引致損壞。
Do not allow children to open or fold the stroller.
아이가 유모차를 펴거나 접는 등의 조작을 하지 않도록 주의해 주십시오.
- 開關手推車或調節座墊時要注意四周旁人及小孩，以免夾傷指頭。
To avoid possible injury to others when opening, folding and adjusting the stroller ensure no one else is in contact with the stroller.
유모차를 펴고 접을 때 또는 등받이 각도를 조절할 때, 보호자나 아이의 손가락이 끼이지 않도록 주의해 주십시오.
- 不論有否幼兒乘坐，也不應手執前護欄搬動手推車，否則有可能令手推車突然收合或令前護欄鬆脫，又或令手推車突然滑脫跌下。
Never lift the stroller from the front guard as it may break or become loose and cause the stroller to fall and become damaged.
아이가 타고 있지 않더라도 프론트가드를 잡고 유모차를 들어올리지 마십시오. 유모차가 갑자기 접히거나 프론트가드가 분리, 혹은 유모차가 미끄러질 수 있습니다.
- 請勿用力拉動或扭動前護欄，以免引致損壞。
Do not pull or twist the front guard as doing so may damage or break it.
프론트가드를 세게 잡아당기거나 비틀지 마십시오. 손상의 원인이 됩니다.
- 請勿用力壓下前護欄，以免引致損壞。
Do not forcibly press down the front guard as this may cause it to break or become damaged.
파손의 위험이 있으므로 프론트가드를 강하게 누르지 마십시오.
- 幼兒坐後，須扣上安全帶。請確認安全帶沒有鬆脫，以免幼兒突然跌出手推車。
To prevent the risk of the baby falling from the stroller, always fasten the baby securely and correctly using the seat harnesses. Otherwise the baby may fall off from the stroller.
아이를 태운 후 안전벨트가 아이의 몸에 맞게 장착되었는지 확인해 주십시오. 안전벨트가 올바르게 정착되지 않았을 경우 아이가 유모차에서 떨어질 수 있습니다.
- 轉換把手方向時，請勿讓幼兒手部放在側扶手上，以免意外夾傷幼兒。
When switching/reversing the handle, ensure the baby's hands and fingers are well clear.
손잡이의 방향을 대면 또는 배면으로 전환할 때 아이의 손가락이 끼이지 않도록 주의해 주십시오.
- 對還未能坐直的幼兒，切勿使用直立角度。
Do not position a baby unable to sit alone in the fully upright seating position.
흔차 똑바로 앉을 수 없는 아이를 등받이를 세운 상태로 유모차에 태우지 마십시오
假如放低椅背使用時座位太窄，可以將靠背調高一點使用。但注意幼兒應已差不多能獨立坐直，才可這樣使用。
If the seat back is slightly short when fully reclined, raise it slightly to increase the seat length. Only do so for a baby than can sit up unaided.
등받이를 완전히 높였을 때 시트부분이 너무 좁은 경우, 등받이를 약간 올려서 사용해 주십시오. 이 경우, 반드시 아이가 혼자서 똑바로 앉을 수 있는 나이여야 합니다.
- 假如幼兒頭部碰到護頭板時，請勿使用躺臥角度。
Do not use the most reclined angle if the baby's head touches at the head rest.
아이의 머리가 헤드레스트에 닿는 경우 유모차를 너무 높혀서 사용하지 마십시오.
- 請勿讓成人坐上手推車，或在上面放置重物，以免損壞手推車。
To prevent damage to the stroller, Do not let an adult sit on the stroller, or load it beyond its weight carrying capacity.
어른이 유모차에 앉거나 바구니 이외의 곳에 짐을 싣지 마십시오. 유모차 손상의 원인이 됩니다.
- 推動手推車時請勿奔跑，應慢慢步行，以免轉向輪損壞，或引致翻倒等意外。
When pushing the stroller, always walk at a sensible pace and watch out for and avoid any tripping or tipping hazards.
유모차를 사용할 때는 바퀴에 손상이 가거나 유모차가 넘어지는 것을 방지하기 위해서 천천히 이동해 주십시오.
- 請勿外加以乘載幼兒為目的的輪板或組件於主體上，以免對手推車造成損壞。
如懸掛其他物件(附設包裝箱內之物件除外)於手推車上有可能導致手推車不穩定的情況發生。
Do not attach any other accessory such a buggy board to the main body. This may damage the stroller. Carrying bags and accessories on the stroller may cause it to become unstable.
짐을 싣거나 다른 아이를 태우기 위해 발판 등 본래 구입시에 포함되어 있던 것 외의 액세서리를 본체에 장착하지 마십시오. 유모차가 불안정하게 되거나 파손의 원인이 될 수 있습니다.
- 盛物籃請勿載重超過5公斤，以免引致損壞。
Do not load more than 5kg into the basket.
바구니에 5kg이상의 짐을 싣지 마십시오
- 推動手推車時請小心路上凹陷之地方，以免前輪意外陷進溝內令手推車翻倒。
When pushing the stroller, take care to avoid any holes and drain grids as they may damage the wheels or cause the stroller to tip.
유모차를 사용할 때에는 운행중인 노면에 있는 구멍이나 틈에 주의해 주십시오. 앞바퀴가 갑자기 끼거나 유모차가 넘어질 수 있습니다.
- 請勿於雪地或濕滑路面上使用，以免令手推車或監護者意外翻倒。
To prevent injury to the guardian and child, do not use the stroller on slippery surfaces.
눈 오는 날이나 노면이 젖어 있는 곳에서는 사용을 삼가해 주십시오. 유모차나 보호자가 미끄러질 수 있습니다.
- 請勿於強風時使用手推車，以免手推車意外翻倒。
Do not use the stroller on extremely windy days to avoid the stroller or guardian from slipping.
유모차나 보호자가 미끄러질 수 있으므로 바람이 심하게 부는 날에는 사용을 삼가해 주십시오.
- 請勿於打雷時使用手推車，以免意外遭受雷擊。
Do not use the stroller during electrical storms.
번개를 맞을 우려가 있으므로 천둥번개가 치는 날에는 사용을 삼가해 주십시오.
- 夏天使用時，戶外的天氣和路面情況會令手推車溫度提高，應避免連續長時間使用。
Avoid long and continuous outdoor usage particularly during especially hot days.
장시간 사용을 삼가해 주십시오. (특히, 한여름 낮 시간)
- 請勿存放手推車於高溫處或火源附近，以免引致變形。
Do not store the stroller near fire or other extremely high temperature areas.
유모차가 변형될 수 있으므로 화기근처나 고온상태에서 보관하지 마십시오.
- 請勿在手推車上面放上重物。
Do not load any heavy items onto the stroller.
유모차에 무거운 물건을 놓지 마십시오.
- 請勿隨意改造或拆卸手推車。
Do not remodel or restructure the stroller in any way.
유모차를 임의로 변형 및 개조하지 마십시오.
- 定期檢查所有螺絲是否上緊。
Regularly check that all screws, bolts and nuts are fastened.
나사나 볼트가 잘 조여져 있는지 정기적으로 점검해 주십시오.
- 請勿於公共汽車上使用手推車。
Do not use the stroller to carry a child or baby when on public vehicles.
버스에서는 사용을 삼가해 주십시오.
- 轉向輪軸桿應該鎖於推行者的一方。
固定在非正確位置的方向輪鎖桿會令推行更困難，或構成故障原因。
Swivel wheel lever should be secured at the same side of the pushing person. Lever secured in wrong position may affect maneuvering or damage the product.
앞바퀴 회전 잠금 레버가 유모차를 밀고 있는 사람과 같은 방향을 향하도록 하십시오. 레버가 잘못된 위치에 있을 경우, 유모차 손상의 원인이 될 수 있습니다.
- 當路面石壘等段差超過3cm時，請提前前輪跨越石壘。
直接撞向石壘會令前輪受到衝擊，造成產品損壞。
Raise front wheels to cross obstacles which are over 3 cm in height. Failure to do so may cause wheel damage.
3cm이상의 턱이 있을 경우에는 앞바퀴를 들어올린 상태에서 유모차를 밀어주십시오. 턱을 넘기위해 앞바퀴를 무리하게 밀면 앞바퀴가 손상될 수 있습니다.
- 跨越火車軌和汽車道的十字道口等時，請提前前輪跨越間隙，以免前輪意外卡在溝內。
If crossing a rail track use extreme caution and raise front wheels over gaps and uneven surfaces.
선로를 지날때에는 앞바퀴를 들어올려 틈새에 끼이지 않도록 주의해 주십시오.
- 禁止長時間使用
連續長時間使用會對幼兒造成負擔。躺臥姿勢的連續使用時間上限為2小時，坐著姿勢的則為1小時。
Continuous use for a long period of time may exhaust the baby. Do not use continuously for more than 2 hours for a baby seated in a fully reclined seat or 1 hour in an upright seat.
아이가 힘들어 할 수 있으므로 정시간 사용을 삼가해 주십시오. 등받이를 높힌 상태로는 2시간, 세운 상태로는 1시간 정도의 사용이 적당합니다.
- 有關火車上的使用
本產品並非以火車上的使用為目的所設計的產品。假如閣下自行決定於火車上使用，請小心注意，並鎖上停車鎖，以免轉彎或煞車時令手推車翻倒。
For use on trains
This product is not designed to carry a child or baby on trains. Doing so is at the users own risk. Always, ensure an open stroller's brakes are engaged at all times.
본 제품은 열차 안에서 사용할 수 있도록 디자인 되지 않았습니다. 사용자가 본인의 책임하에 열차에서 제품을 사용하고자 한다면, 반드시 스톱퍼를 잠가 주십시오. 그렇지 않으면, 열차의 갑작스러운 정지나 방향 전환으로 인해 유모차가 넘어질 수 있습니다.
- 不要在公車上使用
本產品並不是設計用來在公共車上使用的 遇急變向或急剎車時可能造成翻倒等事故
Do not use the stroller on public vehicles. This product is not designed to use on public vehicles. The stroller may be tipped over when come across the sudden brake or turning of the vehicle.
버스에서는 사용을 삼가 해 주십시오. 본 제품은 버스 안에서 사용할 수 있도록 디자인 되지 않았습니다. 차량의 갑작스러운 정지나 방향 전환 시 넘어질 수 있습니다.

Spazio

部件名稱 (請詳細閱讀本章，然後正確安裝手推車)

Name of parts (Please read this page carefully before installation)

각 부분별 명칭 (유모차를 설치하기 전에 각 부분의 명칭을 숙지해 주십시오)

安全鎖
Safety lock
안전잠금장치

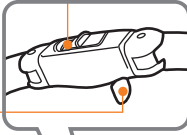

開關掣
Folding lever
개폐 레버

護頭板(活動式頭墊)
Headrest (Movable headguard)
헤드레스트(등받이 각도에 따라 움직이는 헤드 가드)

把手
Handle
손잡이

椅墊
Seat cushion
시트쿠션

扶手
Armrest
팔걸이

護欄鬆脫掣 (內外側)
Front guard buttons
(Inner/Outer)
프론트가드 버튼(안/밖)

護欄套
Front guard cover
프론트가드 커버

前護欄
Front guard
프론트가드

腿部支援桿
Leg support bar
다리 받침대

置物籃
Basket
바구니

腳踏
Foot step
발 받침대

轉向輪鎖
Swivel wheel locks
회전 잠금 레버

● 大型車篷
Extra large canopy
대형차양

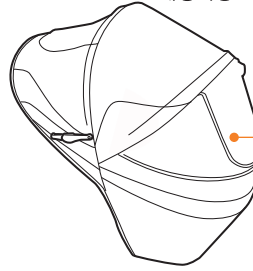

透氣裝置
Air through system
공기통풍시스템
透氣窗
Ventilation window
통기창

肩帶
Shoulder belt
어깨벨트

肩帶穿孔
Shoulder belt insert outlet
어깨벨트 삽입구

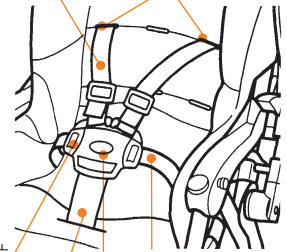

插扣片
Insert plastic
삽입클립

安全帶(腰帶)
Safety belt (Waist belt)
안전벨트(허리벨트)

安全帶(中央帶)
Seat belt (Crotch belt)
시트벨트(가랑이벨트)

安全帶扣
Buckle
버클

停車鎖 (左右)
Stopper
(Left & right)
스토퍼(좌/우)

停車鎖 (左右)
Stopper
(Left & right)
스토퍼(좌/우)

把手鎖
Handle lock
손잡이전환
잠금장치

開關鎖
Open-fold
lock
개폐 잠금장치

[背部]
[Back]
[뒤]

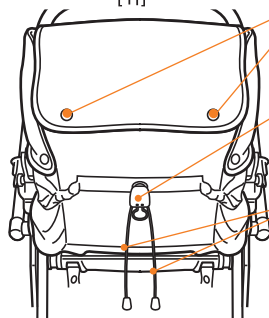

車篷鈕扣
Canopy snap
차양 스냅버튼

角度調節扣
Reclining
buckle
등받이조절 버클

角度調節帶
Reclining string
등받이조절 벨트(끈)

打開箱推車
Opening the stroller
유모차 펴는 방법

警告 WARNING 경고

- 使用前一定要確認開關鎖已鎖上，否則手推車會有突然摺起的危險。(參考右圖)
Make sure the open-fold lock is engaged completely before use. Otherwise the stroller may fold suddenly while in use. (As shown in diagram)
유모차를 편 후 사용하기 전에 개폐 잠금장치가 완전히 잠긴 상태인지 반드시 확인합니다. (우측 그림참조)
- 除開摺手推車外，請勿觸碰開關掣。
Please do not touch the folding lever except when opening or folding the stroller.
유모차를 접을 때를 제외하고 개폐 레버 조작을 삼가해 주십시오.

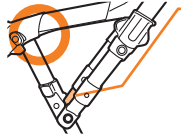

開關鎖
Open-fold lock
개폐 잠금장치

開關鎖緊接下端，中間沒有間隙
Lock completely secured and no space in between the joints
완전히 잠긴상태. 연결부위와 틈새가 없음.

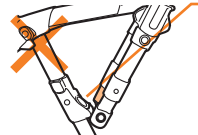

間隙
Gap
틈새

開關鎖未完全落下，中間有間隙
Lock insecure with a gap in between the joints
완전히 잠기지 않은 상태. 연결부위와 틈새가 벌어져 있음.

注意 CAUTION 주의

- 打開嬰兒手推車時不要讓他人接觸，以免意外夾傷。
Open the baby stroller in clear area.
주변이 청결한 곳에서 유모차를 펼쳐 주십시오.
- 請勿在提起手推車的狀態下按下開關掣，以免引致組件損壞。
Do not press on the folding lever while lifting the stroller to avoid damage to the parts.
유모차를 들어올리면서 접힘 레버를 누르지 마십시오. 파손될 위험이 있습니다.
- 不要讓孩子操作嬰兒手推車，以免手推車翻倒或發生其他意外。
Do not let children operate the baby stroller.
아이가 유모차를 조작하지 않도록 해 주십시오.

本手推車可作兩段收摺。

摺包狀態為第二段收摺，下述第 2 步驟為第一段收摺。

The stroller can be folded to 2 steps.

Step-2 folding comes with the sales package. Step -1 folding is demonstrated in Step 2 as shown below.

본 유모차는 2단계로 접힙니다.

포장박스 안에는 <2단계> 상태로 콤팩트하게 들어 있습니다.

1

向上拉起鎖鉤。

Lift the locking hook.

유모차의 중앙 안쪽에 있는 잠금 고리를 풀니다.

鎖鉤
Locking hook
잠금 고리

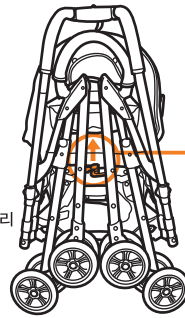

第二段收摺
< Step-2 folding >
2단계



鎖鉤
Locking hook
잠금 고리

2

1. 鬆開鎖鉤後，手執把手向外翻開。

After the locking hook is released, grip the handle and turn outwards.

잠금 고리를 푼 후, 손잡이를 잡고 바깥쪽으로 펼칩니다.

2. 將安全鎖推向箭咀方向，解除安全鎖。

Slide the safety lock to the demonstrated direction to release it.

안전잠금장치를 그림과 같은 방향으로 밀어 해제 시킵니다.

把手
Handle grip
손잡이

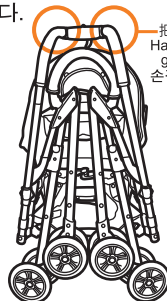

第一段收摺
< Step-1 folding >
1단계

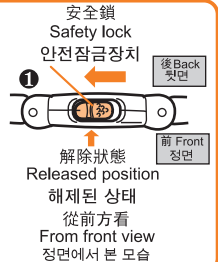

解除狀態
Released position
해제된 상태
從前方看
From front view
정면에서 본 모습

- 右圖為第1段收摺。
Step-1 folding position is as per the right diagram shown.
오른쪽 그림은 <1단계>입니다.
- 打開手推車後，請確認腰帶等沒有卡在開關鎖等當中。
Check the waist belt and etc. is not jammed in between the open-fold lock.
허리벨트나 기타 다른 부분이 개폐 잠금장치에 끼여있지 않은지 점검합니다.

3

握著開關掣，向上提起手推車，它便會自動打開。

Grip the folding lever and lift the stroller and it will be opened.

개폐 레버를 잡고 유모차를 위쪽으로 들어 올리면서 그림과 같이 유모차의 손잡이를 뒤쪽으로 당기듯이 내려 놓으면 펼쳐지고 자동적으로 수납됩니다.

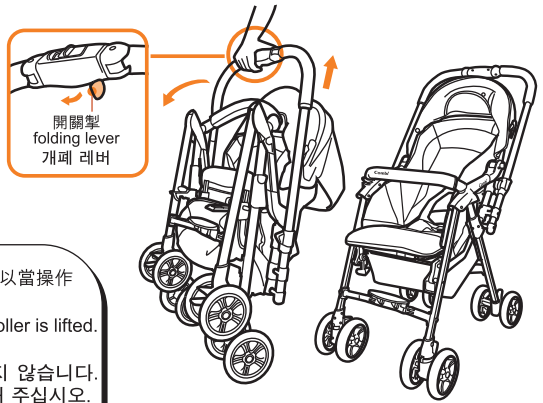

於提起手推車的狀態下，即使按了開關掣可能也不能打開手推車。所以當操作開關掣時，請確保手推車接觸地面。

The stroller may not open if the folding lever is pressed while the stroller is lifted. Make sure the stroller touches at the ground during operation.

유모차가 들려있는 상태에서 개폐 레버를 누르면 유모차가 펴지지 않습니다. 개폐 레버를 조작하는 동안에는 유모차가 노면에 닿아있도록 주의해 주십시오.

轉換把手方向
Reversing the handle
손잡이 전환방법

! 注意 CAUTION 주의

- 請勿於斜坡道上轉換把手方向。
Do not reverse the handle on a slope.
비탈진 곳에서는 손잡이 전환을 하지 마십시오.
- 轉換把手方向時，請小心確認幼兒手足沒有放在扶手上，以免夾傷。
Be careful not to pinch the baby's hands or feet which may be put on its armrest when reversing the handle.
손잡이 방향을 전환할 때 아이의 손이나 발이 끼이지 않도록 주의해 주십시오.
- 轉換把手方向時，請先從前方確認幼兒狀況後才開始操作。
Check the baby's situation from the front side before reversing the handle.
손잡이 방향을 전환하기 전에 유모차 앞쪽에서 아이의 상태를 확인해 주십시오.
- 請勿一邊推動手推車，一邊轉換把手方向，以免引致危險。
Do not reverse handle while pushing the stroller.
유모차 주행 중에는 손잡이를 전환하지 마십시오.
- 開關手推車時，切勿操作把手鎖，以免造成手推車損壞。
Do not touch at the handle lock when folding or unfolding the stroller. Otherwise damage may be caused to the stroller.
유모차를 접거나 펼 때 손잡이 잠금장치를 조작하지 마십시오. 파손의 원인이 됩니다.

轉換把手方向前必須將所有車輪的鎖定裝置完全解除。
Remember to release the lock on all the wheels before reversing the handle.
손잡이전환을 하기 전에 모든 바퀴의 잠금장치를 해제해 주십시오.

1. 將左右兩方的把手鎖同時拉起作解除。
Lift and release the handle lock on both sides.
양쪽의 손잡이전환 잠금장치를 위로 들어올려 해제 시킵니다.
2. 轉換把手方向，直至把手鎖重新鎖上為止。
Reverse the handle until the handle lock is secured again.
손잡이전환 잠금장치가 다시 걸릴 때까지 손잡이를 전환시켜 줍니다.

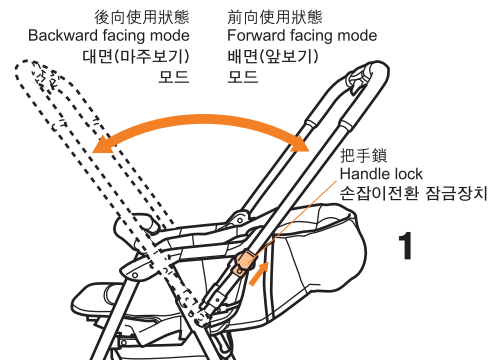

改變把手方向後，請確認以下事項。
Check the followings after reversing the handle.
손잡이 방향을 전환한 후에는 다음 사항을 확인해 주십시오.

- ① 請確認把手鎖已經重新鎖上。
The handle lock is resumed to locked position again.
손잡이전환 잠금장치가 다시 잠금 위치에 있는지 확인해 주십시오.
- ② 輕輕前後搖動把手，確認已經固定。
Move the handle back and forth to check if it is secured.
손잡이를 앞뒤로 움직여 완전히 고정되었는지 확인해 주십시오.

使用轉向輪 Using the swivel wheels 회전바퀴(캐스터) 사용방법

- 於平坦路面使用轉向輪，可使手推車更暢順推動及轉向容易。
It is recommended to release the swivel wheel locks when use on flat surface for easy strolling.
- 회전바퀴(캐스터)를 사용하면 평평한 노면에서는 앞바퀴의 방향이 바뀌어 방향 전환을 부드럽게 할 수 있습니다.
- 不當使用轉向輪會令推行困難。於不平路面推行時，應鎖上轉向輪鎖。
Improper locking position will affect smooth operation of the baby stroller. When using on rough surface, lock the swivel wheels.
- 회전바퀴(캐스터)를 잠그면 언덕길이나 노면이 고르지 못한 곳에서도 조작하기 쉽습니다. 이 때, 잘못된 위치에서 잠그면 원활한 주행이 어려워지고, 고장의 원인이 됩니다. 반드시 올바른 위치에서 잠가 주십시오.

! 注意 CAUTION 주의

- 錯誤固定轉向輪方向會令推動時更困難。請將轉向輪固定在正確位置。
Swivel wheels when secured in wrong position may obstruct smooth strolling. Make sure it is secured in correct position.
회전바퀴(캐스터)를 잠그기 위해 부적절한 위치에 레버를 걸게 되면 원활한 주행이 어려워지므로 정확한 위치에 레버가 걸려 있는지 확인해 주십시오.
- 必須和使用者相同的方向鎖定轉向輪，錯誤鎖定方向可能會引致損壞。
Swivel wheel lever shall be secured at the same direction of the user, wrong locking position may cause to damage.
앞바퀴 회전레버는 사용자(보호자)와 같은 방향에서 잠겨 있어야 합니다. 방향이 바뀌어서 잠기게 되면 제품의 손상을 가져 올 수 있습니다.

使用時 To use 회전바퀴(캐스터)를 사용할 경우

按下前輪的轉向輪鎖，車輪可自由轉向，改變推行方向更容易。
Press down the swivel wheel locks and the wheels can turn to every direction.
회전레버를 아래로 내리면 앞바퀴가 회전하면서 원하는 방향으로의 이동이 쉬워집니다.

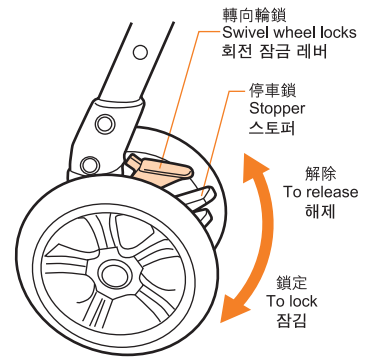

鎖定時 To lock 회전바퀴(캐스터)를 사용하지 않을 경우

向上推起轉向輪鎖，即可固定車輪前行方向。
Lift the swivel wheel locks to fix the direction.
회전레버를 위로 올리면 앞바퀴 회전기능이 잠깁니다.



向上推起轉向輪鎖將之鎖定。注意
鎖定之位置會因應把手方向而有所
不同。
Lift the swivel wheel lock to secure
the swivel wheels. Be careful to
secure the lock in correct position
according to the handle position.
회전바퀴 잠금장치를 위로 올리면
회전바퀴가 잠깁니다. 손잡이 위치
에 따라 올바른 위치에서 잠가 주
십시오.



警告 WARNING 경고

- 不論有否乘載嬰孩，停車時勿過分信賴車輪停車鎖。
Do not rely too much on the stoppers while parking no matter there is baby seat or not.
아이를 태우지 않은 상태라도 스토퍼를 너무 과신하지 마십시오.
- 即使已使用停車鎖，如載有嬰孩，應隨時留於手推車附近，以防任何危險發生。
此外，停車鎖應在推行者的一方左右兩邊同時鎖定，以免意外滑動或翻倒。
Even with both wheel stoppers engaged, always stay close to the stroller when it is carrying a child. Make sure to lock both wheel stoppers which locked at the same side of stroller user to avoid sudden movement or tipping over.
양쪽 스토퍼가 확실히 잠겨있는 상태라도 아이가 타고 있는 경우에는 항상 옆에서 지켜봐 주십시오. 유모차가 갑자기 이동하거나 넘어지는 것을 방지하기 위하여 양쪽 스토퍼가 잘 잠겨있는지 확인해 주십시오.

注意 CAUTION 주의

- 無論車內是否載有嬰孩，也須經常按下停車鎖。
No matter baby is seated in stroller or not, always engage both stoppers since the stroller may suddenly move.
유모차가 비었을 때도 유모차가 갑자기 움직이는 것을 방지하기 위해 항상 스토퍼를 잠가 주십시오.

鎖定停車鎖 Lock the stopper 스토퍼 잠그기

- 按下兩邊後車輪(或前車輪)的停車鎖(於推行者的同一方)便可固定手推車的位置。再輕輕前後推動手推車以確定停車鎖已鎖緊。
Press down the stoppers on both rear wheels(or front wheels), located at the same side of stroller user, to lock the wheel and park the stroller. Try to push the stroller back and forth slightly to ensure that the stoppers are properly engaged.
스토퍼는 양쪽 뒷바퀴 사이에 위치해 있으며, 스토퍼를 아래로 내리면 잠깁니다. 스토퍼를 잠근 후에는 유모차를 살짝 밀어 확실히 잠겼는지 확인해 줍니다.

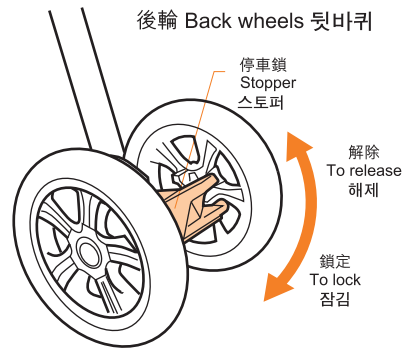

解開停車鎖 Release the stopper 스토퍼 해제하기

- 將停車鎖往上撥即可解除。
Lift the stopper to unlock.
스토퍼를 위로 올리면 잠김이 해제됩니다.

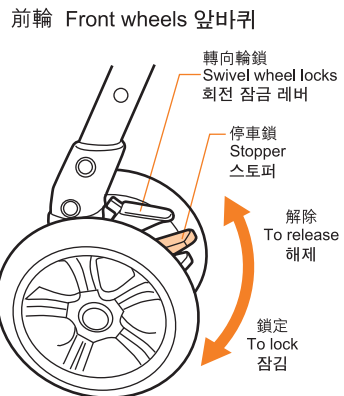

使用腿部支撐桿 Using the leg support bars 다리 지지대 사용방법

使用腿部支撐桿，可以使幼兒睡覺時姿勢更舒適。
Apply the leg support for better comfort when child is asleep.
다리 지지대를 사용하면 아이가 편안한 자세로 잘 수 있습니다.

1. 提起椅墊，將座椅下的腿部支撐桿抽出。
Lift the seat cushion and pull out the leg support bars from the seat base.
시트쿠션을 올리고 좌석면의 다리지지대를 당겨냅니다.
2. 蓋上椅墊，再將鈕扣扣上。
Snap the seat cushion onto the leg support bars.
다리 지지대에 시트쿠션을 스냅단추로 고정합니다.

收起腿部支撐桿時 To store the leg support bars 사용하지 않을 때

解除鈕扣，再將腿部支撐桿推回座椅底部。
Release the snaps and push the bars back to the seat base.
스냅버튼을 떼어내고 좌석 면에 바 뒤쪽을 눌러 끼웁니다.

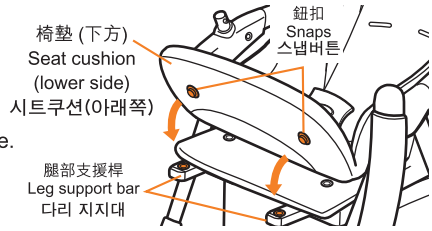

注意 CAUTION 주의

乘載幼兒時請確保已用鈕扣把椅墊和腿部支撐桿扣上。
Make sure to snap the seat cushion onto the leg support bars while carrying the baby on stroller.
시트쿠션과 다리 지지대에 있는 스냅버튼을 반드시 끼워서 사용해 주십시오.

使用前護欄 Using the front guard 프론트가드 사용방법

警告 WARNING 경고

- 乘載幼兒時必須繫上安全帶。前護欄不能防止幼兒從座椅上站起來及跌出手推車。
Make sure to use the seat belt when the child is seated. The front guard is not designed to prevent the child from standing up and slipping out.
아이를 태울 때 시트벨트를 반드시 착용해 주십시오. 프론트가드는 아이가 빠지거나 일어서는 것을 방지하는 것은 아닙니다.
- 不要讓幼兒操作前護欄以免其意外跌倒。
Do not let the child operate the front guard. It may make the child to fall off from the stroller.
프론트가드를 아이에게 조작하도록 하지 마십시오. 아이가 유모차에서 떨어질 수도 있습니다.

打開前護欄可令幼兒上落手推車更容易。
Release the front guard for easy seating and unseating of baby.
프론트가드를 열면 쉽게 아이를 태우거나 내릴 수 있습니다.

注意 CAUTION 주의

- 請勿手執開放的前護欄來拖動手推車。
Do not get hold of an opened front guard to pull the baby stroller.
프론트가드를 열어놓은 상태에서 잡고 유모차를 당기지 마십시오.
- 請勿過度按壓前護欄，以免損壞。
Do not forcibly press on the front guard to avoid damage.
프론트가드에 과도한 힘으로 누르지 마십시오.
- 請勿手執前護欄來舉起手推車，以免發生危險。
Do not get hold of the front guard to lift the baby stroller.
프론트가드를 잡고 유모차를 들어 올리지 마십시오.

1. 手執前護欄末端並按緊兩邊的護欄鬆脫掣。
Press and hold the button at the end of the front guard.
프론트가드 끝의 버튼을 누르면서

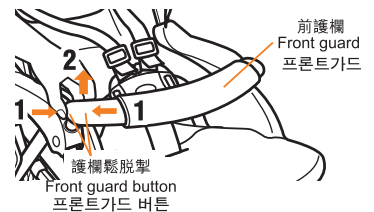

2. 抽起前護欄。
Detach the front guard.
프론트가드를 위로 당겨 빼냅니다.

2. 放下前護欄。
Release the front guard.
손을 놓으면 프론트가드는 자연스럽게 아래로 내려갑니다.

前護欄只能從左邊鬆開。
The front guard can only be released from the left.
프론트가드의 개폐가 가능한 것은 정면에서 봤을 때 좌측뿐입니다.

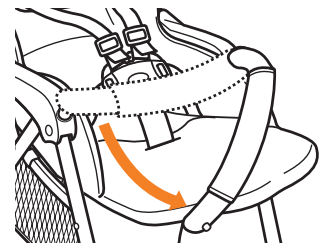

3. 要鎖上前護欄時，請先將前護欄提起，照準末端突起部份，然後按下。
To attach front guard, lift and plug it into the projected part at the end of the armrest.
프론트가드를 장착할 때, 팔받침대 끝의 프론트가드용 돌기에 맞춰 올려 눌러 끼웁니다.

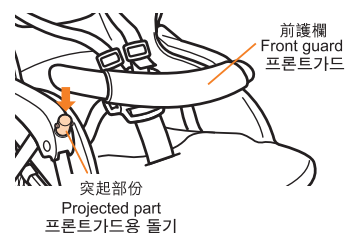

使用車篷
Using the canopy
차양 사용방법

- 收摺手推車時不需要拆除車篷。
There is no need to detach the canopy before folding the stroller.
유모차를 접을 때 차양을 분리할 필요가 없습니다.
- 有關車篷的安裝方法，請參照P.19的說明。
Refer to P.19 about installation of canopy.
차양 장착은 본 사용설명서의 19페이지를 참고해 주십시오.

車篷各部的名稱
Name of each part of canopy
차양의 부분별 명칭

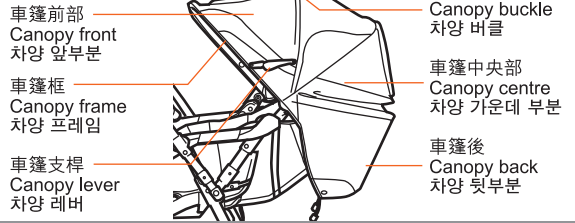

警告 WARNING 경고

在折疊以及打開車篷時，請注意不要夾到幼兒的手指。
When you open and fold the canopy, be careful not to pinch baby's finger.
차양을 펴고 접을 때 어린이의 손가락이 끼이지 않도록 주의하여 주십시오.

調節車篷大小
Adjust the covering size of canopy
차양크기 조절방법

以較小幅度使用時 Using in small covering size 작게 사용할 때

將大型車篷往後收摺，按下左右兩方的車篷支桿。
Fold up the canopy to the back. Press down the left and right canopy levers.
뒤쪽에서 차양을 펼칩니다. 좌우 차양레버를 누르고 차양에 버클을 채웁니다.



以較大幅度使用時 Using in big covering size 크게 사용할 때

將大型車篷往前方翻開。
Release the canopy to the front.
차양 앞부분을 밖으로 빼냅니다.

(要完全翻開大型車篷，必須先解開前幅的連動遮篷 ① ② 。
Release the linked sunshade ① ② to open the canopy to the biggest covering size.
차양 앞쪽에 있는 섀네이드를 그림과 같이 두 단계로 펼칠 수 있습니다.)

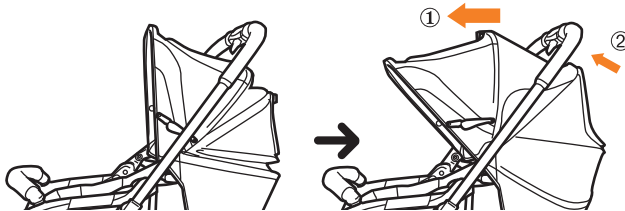

收起車篷時 Folding up the canopy 차양 접는 방법

1. 將前幅的連動遮篷 ① ② 向內往箭咀方向收摺。
Fold the front linked sunshade ① ② inward to the canopy as diagram shown below.
앞부분의 섀네이드를 차양쪽으로 ① ② 단계로 접어줍니다.
2. 拉起左右兩旁的車篷支桿，將車篷往後翻起。
Lift the canopy levers on both sides and fold the canopy backward.
차양 양쪽의 레버를 위로 올린 후 차양을 뒤로 접어줍니다.



天窗的使用
Using the top window
차양 사용방법

打開天窗蓋，便能察看幼兒的狀況。
You may look at the child with the top window opened.
차양의 톱 윈도우를 열면 아이를 볼 수 있습니다.

打開天窗 To open the top window 톱 윈도우를 열 때

將兩個鈕扣打開，並揭開天窗蓋。
Undo the 2 snaps and open the top window cover.
2개의 스냅버튼을 떼어냅니다.

關閉天窗 To close the top window 톱 윈도우를 닫을 때

將車篷上的 2 個鈕扣重新扣上。
Secure the 2 snaps on top window cover and canopy.
톱 윈도우 위쪽 2개의 스냅버튼을 끼워 넣습니다.

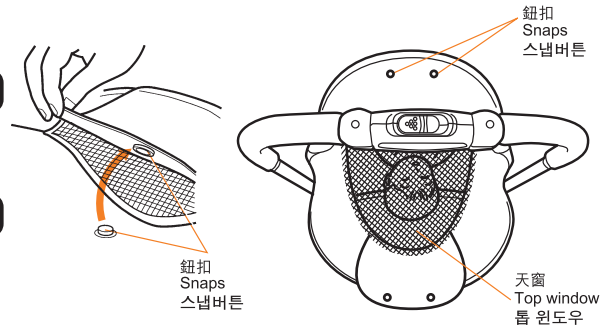

Air Through System (透氣窗) 的使用
Using the Air Through System (ventilation window)
에어쓰루 시스템(통기창) 사용방법

大型車篷翻至最大覆蓋，將透氣窗蓋捲起，然後用固定扣固定。
Completely unfold the canopy and open (roll up) the ventilation window cover and secure it with the lower buckle.
차양을 완전히 펼친 후 통기창 커버를 말아올려 하단 버클을 채워 줍니다.

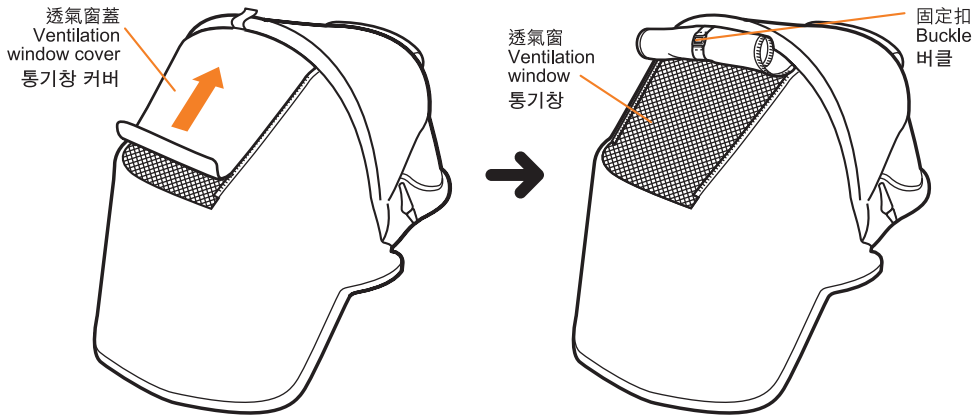

警告 WARNING 경고

- 為了防止孩子跌落，孩子乘坐時必須繫上安全帶。
Always let the child wear the seat belt in the stroller to avoid any possible accident.
사고를 예방하기 위하여 아이가 유모차를 사용할 때는 항상 안전벨트를 사용해 주십시오.
- 按照孩子體形牢牢地繫上安全帶，但注意不要過緊或過鬆。
Adjust the seat belt to fit to the child cannot be too tight or too loose.
안전벨트를 아이의 몸에 맞게 조절해 주십시오.
- 將肩帶扣在插扣片上時，請勿交叉肩帶，以免肩帶對幼兒頸部造成壓迫。
Do not cross the shoulder belts with each other when securing the shoulder belts to the insert plastic. Otherwise excessive pressure may be caused to child's neck.
어깨벨트를 클립에 꽂을 때 서로 교차되지 않도록 하십시오. 아이의 목이 조일 수 있습니다.

在這裡把中央帶、肩帶和腰帶統稱為安全帶。
Seat belt here refers to the crotch belt, shoulder belt and the waist belt.
안전벨트는 가랑이벨트, 허리벨트, 어깨벨트를 총칭합니다.

配戴和解除安全帶 Attaching and releasing seat belt 안전벨트 장착 및 해제방법

配戴安全帶時 To attach seat belt 안전벨트 장착방법

1. 將肩帶扣在左右兩方插扣片上的肩帶勾上。
Attach shoulder belts to the shoulder belt hook of the left and right insert plastics.
좌우 클립의 어깨벨트 고리에 어깨벨트를 끼웁니다.
2. 拉出中央帶，將左右兩方的插扣片插進中央的安全帶扣內，直至聽到[卡察]一聲為止。
Pull out the crotch belt and put the insert plastics into the buckle until a "Click" sound is heard.
가랑이벨트를 당겨 "딸깍" 소리가 날 때까지 버클에 클립을 끼웁니다.
3. 拉動肩帶和腰帶，確認已經牢固鎖上。
Pull the shoulder belts and waist belts to check if it is secured.
안전벨트가 확실히 장착되었는지 어깨벨트와 허리벨트를 당겨 체크합니다.

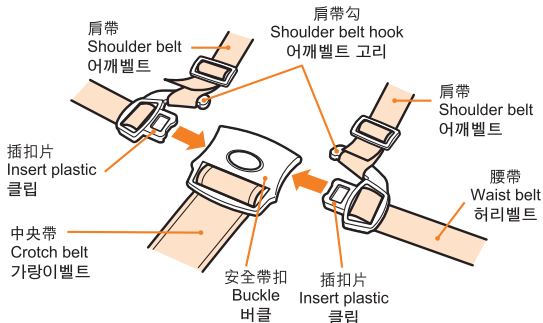

解除安全帶時 To release seat belt 안전벨트 해제방법

按下安全帶扣中央的按鈕解除。
Press down the centre buckle button to release.
버클의 중앙에 있는 버튼을 누르면 해제됩니다.

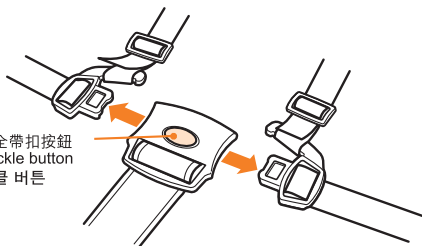

替幼兒穿上安全帶 Fitting seat belt to child 아이에게 안전벨트 장착하는 방법

1. 讓幼兒坐進手推車，將左右肩帶配合幼兒肩膀。
Seat the child into the stroller and fit the shoulder belts.
아이를 유모차에 태우고 어깨벨트를 조절합니다.
2. 將肩帶扣在左右兩方插扣片上的肩帶勾上，然後將左右兩方的腰帶插扣片插進中央的插扣內。
Secure the left and right shoulder belts to the shoulder belt hooks and fasten the insert plastics into the centre buckle.
어깨벨트 고리에 좌우 어깨벨트를 끼우고 버클에 클립을 끼웁니다.

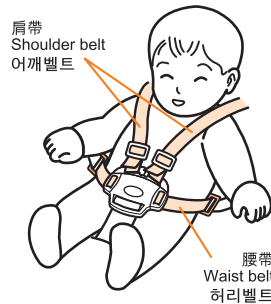

- 請將安全帶調節至適當長度，以免於使用時意外鬆脫。
Adjust the seat belt to a proper length. Otherwise it may accidentally get detached during use.
안전벨트를 적당한 길이로 조절하여 주십시오. 부적당한 길이로 사용하면 사용 중에 갑자기 풀릴 우려가 있습니다.
- 於經常需要調節靠背角度使用的時期，請使用下方的肩帶穿孔。
Use the lower shoulder belt insert outlets for child who may need frequent use of reclined seat.
좌석시트를 높혀진 각도에서 자주 사용하는 아이의 경우, 낮은 높이의 어깨벨트 삽입구에 어깨벨트를 통과시켜 사용해 주십시오.
- 當拆下插扣片調節長度時，請於調節後參照 [安裝到腰帶的插扣片上] (P.21)，重新進行安裝。
Make sure to attach the insert plastics back to the waist belt after adjusting. Refer to [Attaching to the insert plastics] (P.21)
허리벨트의 길이를 조절한 후 허리벨트에 클립을 끼워 넣습니다.
'삽입클립 장착법'은 21페이지를 참조해 주십시오.
- 未完全安裝的安全帶有可能於使用時意外鬆脫。
Seat belt may get detached accidentally if not installed properly.
안전벨트가 올바르게 장착되지 않았을 경우 예기치 못하게 해제되는 사고가 발생할 수도 있습니다.

調節安全帶
Adjusting the seat belt
안전벨트 조절방법

調節腰帶 Adjusting the waist belt 허리벨트 조절방법

插扣片上的腰帶穿孔
Slots on the insert plastic
클립 홈

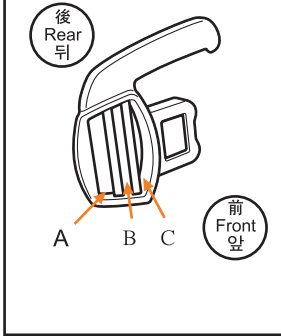

1. 將腰帶末端從穿孔(A)由插扣片後方拉出到前方。
Pull the waist belt from the rear side to the front through outlet (A).
홈(A)를 통과하도록 허리벨트를 뒤에서 앞으로 당깁니다.

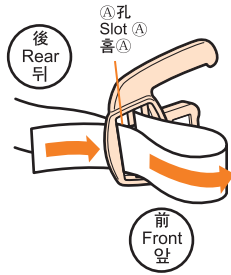

2. 將腰帶往左或右方拉，調節長度。
Pull the waist belt to left or right to adjust its length.
허리벨트를 왼쪽 또는 오른쪽으로 당겨 길이를 조절합니다.

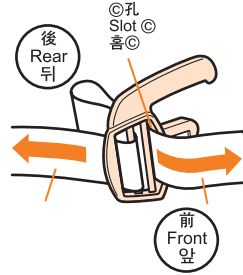

3. 將插扣前方的腰帶，由穿孔(A)穿往後方。
Put the waist belt from the front side to the rear through outlet (A).
앞에서 뒤로 홈(A)를 통과하도록 허리벨트를 넣습니다.

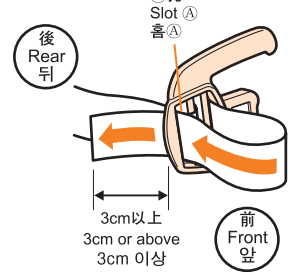

注意腰帶末端應留下3cm以上之長度。
Make sure to leave at least 3cm at the belt end.
벨트 끝은 항상 3cm 이상이 남도록 조절해 주십시오.

中央帶的調節方法 Adjusting the crotch belt 가랑이벨트 조절방법

調節中央帶長度時，先如①般將需調節部份抽出。
要延長時向②方向拉，要收緊時則向③方向拉。
Pull out the length needed to adjust to direction ①. Pull toward direction ② to extend the crotch belt and ③ to tighten the crotch belt.
①방향으로 원하는 길이만큼 가랑이벨트를 당깁니다. 느슨하게 하고 싶을 때는 ②방향으로 가랑이벨트를 당기고 조이고 싶을 때에는 ③방향으로 당깁니다.

中央帶是不能拆除。
Crotch belt is not detachable.
가랑이벨트는 분리되지 않습니다.

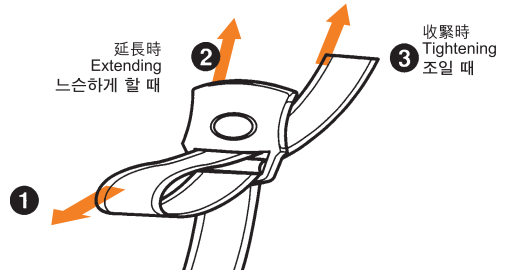

調節肩帶長度 Adjusting the shoulder belt 어깨벨트 조절방법

調節肩帶長度時，①先將要調節的長度拉出。
要伸長時，向②的方向拉，縮短則往③的方向拉動肩帶。
To adjust the shoulder belts, ① pull out the portion needed to be adjusted. Pull to direction ② to extend and direction ③ to shorten the shoulder belts.
어깨벨트를 조절할 때는 원하는 길이만큼 ①과 같이 당기고, 느슨하게 하고 싶을 때는 ②방향으로 당기고, 조이고 싶을 때는 ③방향으로 당겨 줍니다.

※ 調節扣環不能從肩帶拆下。
Adjustment ladder cannot be detached from the shoulder belts.
어깨벨트에 있는 조절 링은 어깨벨트에서 분리할 수 없습니다.

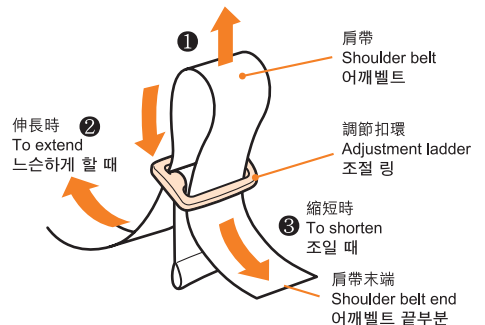

警告 WARNING 경고

- 在已乘載幼兒的狀態下調低座椅角度時，請先將肩帶調鬆。
Loose the shoulder belts before lowering the seat angle with a child seated.
등받이를 높이기 전에 아이가 장착하고 있는 어깨벨트를 느슨하게 만들어 주십시오.
- 調較座椅角度後，請重新調較安全帶至適當長度。
Adjust the length of seat belt properly after change of the seat angle.
등받이 각도를 조절한 후, 안전벨트 길이를 알맞게 조절해 주십시오.

注意 CAUTION 주의

- 一邊推行一邊調較座席角度是非常危險的，請勿同時進行。
It is extremely dangerous to adjust the seat angle when pushing the stroller. Do stop the stroller first before operation.
유모차를 주행하는 중에 등받이 각도를 조절하는 것은 매우 위험합니다.
등받이 각도는 반드시 유모차를 정지시킨 후 조절해 주십시오.
- 在已乘載幼兒的狀態下調低座席角度時，請注意勿讓座席角度突然改變。
Do not suddenly change the seat angle while a child is seated.
아이가 타고 있는 상태에서 등받이 각도를 갑자기 조절하지 마십시오.
- 在已乘載幼兒的狀態下調低座席角度時，請以另外一只手支持靠背。
Support the backrest with the other hand when lowering the seat angle with a child seated.
아이가 타고 있는 상태에서 등받이 각도를 낮출 때에는 한 손으로 등받이를 받치고 조절해 주십시오.
- 讓還未能坐直的幼兒使用時，請以最平躺角度使用。
Use most reclined angle before the baby can sit straight by itself.
아이가 혼자서 똑바로 앉을 수 있기 전까지는 등받이를 최대한 높은 상태로 사용해 주십시오.

椅背角度參考 Backrest angle reference 아이의 성장 단계별 적절한 등받이 각도

- 1個月~頸部發育止 全躺椅背角度
1 month ~ neck muscle developed Fully reclined seat
- 생후 2개월~목을 가눌 수 있을 때 완전히 높은 상태
頸部發育~可獨自乘坐 由全躺至中間椅背角度
Neck muscle developed ~ able to sit without aid Fully reclined ~ partially reclined
- 목을 가눌 수 있을 때~혼자 앉을 수 있을 때 완전히 높은 상태~부분적으로 높은 상태
可獨自乘坐後 由全躺至直立椅背角度
Able to sit without aid Fully reclined ~ upright angle
- 혼자 앉을 수 있을 때 이후 완전히 높은 상태~최대로 세운 상태

調低座席角度時 Reclining the backrest 등받이 낮히기

- 1 調低座席角度時，先以單手支撐著靠背。
Support the backrest with one hand before reclining the backrest.
등받이를 한 손으로 받치고 조절해 주십시오.

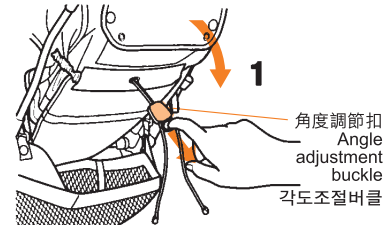

- 2 1. 以另外一隻手執著角度調節扣中央的扣環往後拉。
Use the other hand to pull out the ring of the angle adjustment buckle.
다른 한 손으로 등받이 조절 버클에 달려있는 링을 당겨주십시오.
2. 拉下靠背後頭墊會自動翻起。(活動式頭墊)
The headrest will be lifted automatically after the backrest is reclined. (Movable headguard)
등받이가 낮혀지면 헤드레스트는 자동으로 아이의 머리를 보호할 수 있는 각도로 세워집니다.

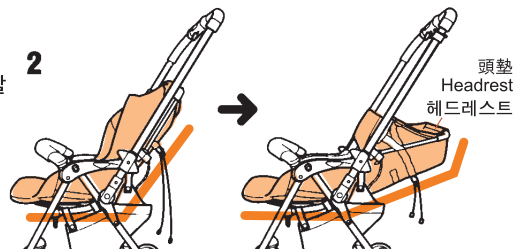

如果平躺角度時座位太窄，可適當的將座椅角度調高少許使用。
If the seat becomes too narrow after reclined, lift up the backrest up to a position that fits the baby.
등받이를 높힌 후 시트가 너무 좁으면, 아이에 맞도록 등받이 위치를 세워서 사용해 주십시오.

調高座席角度時 Lifting the backrest 등받이 세우기

- 1 如圖般將角度調節帶往箭咀方向拉。
Pull the angle adjustment strings to the illustrated direction.
그림과 같이 각도조절 끈을 당깁니다.

幼兒靠在椅背上時角度是不能調高的。
The backrest cannot be lifted while the child is leaning on the backrest.
아이의 체중이 등받이에 실려있는 경우 등받이가 세워지지 않습니다.

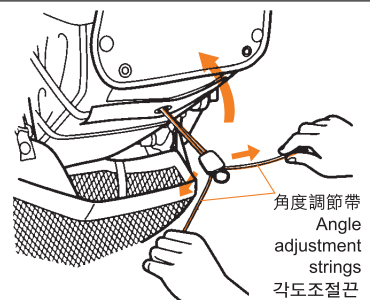

⚠ 注意 CAUTION 주의

- 收起手推車後必須鎖好扶手上的安全鎖。除開關手推車之外請勿接觸安全鎖。
Make sure to lock the safety lock after folding up the baby stroller and keep clear from it unless you need to open or fold up the stroller.
유모차를 접은 후 안전잠금장치를 잠가 주시고 접을 때를 제외하고는 잡지 마십시오.
- 按開關掣打開手推車前請先解除安全鎖。錯誤操作可能損壞零件。
Make sure to release the lock before opening the stroller.
유모차를 펼치기 전에 잠금장치를 해제 하십시오.
- 感覺有異物卡住時，請勿強行摺疊，以免做成損壞。應先打開手推車，確認後再操作。
When feel jammed, please do not forcibly fold up the stroller for preventing from any damage caused.
Please re-open the stroller to check again.
무언가에 걸리거나 끼인 느낌이 있는 경우는 일단 다시 펴서 원인을 확인해 주십시오. 무리하게 접으면 파손의 위험이 있습니다.
- 收起手推車前請先確認購物籃內的物品已取出。
Make sure the basket is empty before folding up the stroller.
유모차를 접기 전에 바구니가 비어있는지 확인해 주십시오.
- 收摺前請先確認車篷已經完全收起，以免引致組件損壞。
Make sure the canopy is completely folded up before folding the stroller to avoid damage of the parts.
접기 전에 차양이 완전히 접혀 있는지 확인해 주십시오. 차양의 변형이나 파손의 원인이 됩니다.
- 收摺手推車時不需拆下車篷，只需要收摺前將車篷安全收向後方。
It is not necessary to detach the canopy before folding the stroller. You just need to fold the canopy backward completely before folding.
유모차를 접기 전에 차양을 분리할 필요는 없습니다. 차양을 뒤쪽으로 접으면 됩니다.
- 本手推車可以在第一段收摺狀態時鎖定安全鎖。
This stroller can be locked the safety lock while at step-1 folding position.
1단계 접힘 위치에서 안전잠금장치를 잠글 수 있습니다.

1

先將把手設至前向使用位置(參照P.7)。然後進行以下摺合步驟：
First set the handle at forward facing mode (Refer to P.7) before folding the stroller as following :
유모차를 접기 전에 배면 위치로 손잡이를 놓습니다. (7페이지를 참조하십시오.)

2

如圖般將車篷收起。
Fold up the canopy as illustration.
그림과 같이 차양을 접어 주십시오.

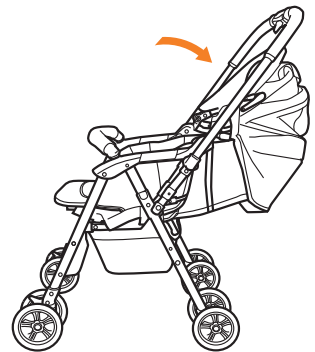

3

依箭咀方向解除安全鎖。
Release the safety lock in the demonstrated direction.
그림과 같은 방향으로 안전잠금장치를 해제 하십시오.

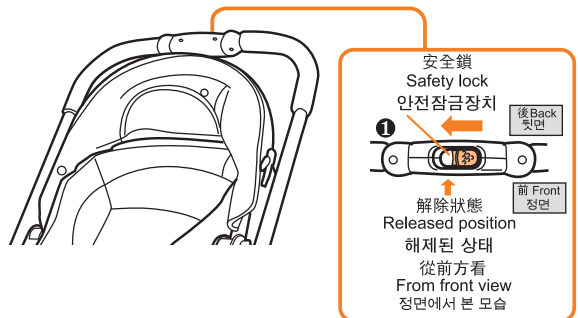

4

手握開關掣，以後輪為支點往箭咀方向拉倒手推車，即能作1段摺合。
Grip the folding lever. Use the rear wheels as pivot and pull the stroller backward in the demonstrated direction and the stroller will be folded in 1-step.

접힘 레버를 잡고, 뒷바퀴를 축으로 그림과 같은 방향으로 유모차를 뒤쪽으로 당겨주십시오.

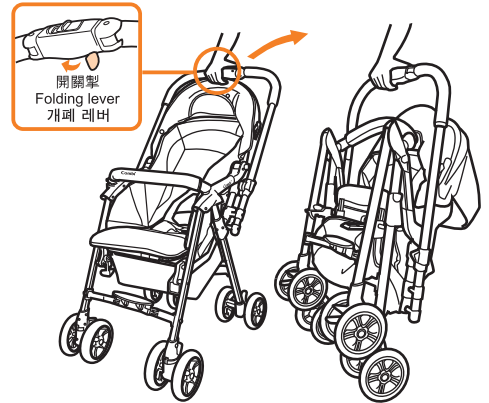

第一段收摺
Step-1 folding
1단계

5

鬆開開關掣，兩手執著把手，往內側翻，即能收起手推車，鎖勾亦會自動扣上。

Release the folding lever. Hold the handle with both hands and turn the stroller inward to fold up the stroller. The locking hook will be locked automatically.

개폐 레버를 해제 하십시오. 양 손으로 손잡이를 잡고 유모차를 접는 방향으로 돌리십시오. 잠금장치가 자동적으로 잠깁니다.



鎖勾未能扣上時，請如右圖般拿著把手管上的(;)部份，然後重新收摺。
Hold the handle at the (;) position and try to fold again in case the locking hook is not secured properly.
잠금장치가 잘 걸리지 않을 때에는 손잡이 파이프의(;) 부분을 잡고 다시 접어 주십시오.

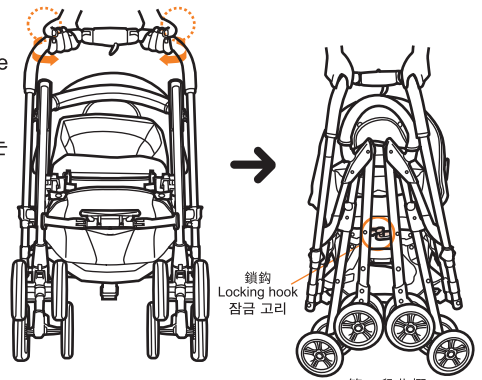

第二段收摺
Step-2 folding
2단계

肩帶的使用方法
Using the shoulder strap
어깨끈 사용방법

安裝肩帶後，可以於手推車收摺後掛於肩上搬運，十分方便。
Attach the shoulder strap and you can carry the stroller on your shoulder conveniently.
어깨끈을 부착하여 어깨에 메고 유모차를 운반할 수 있습니다.

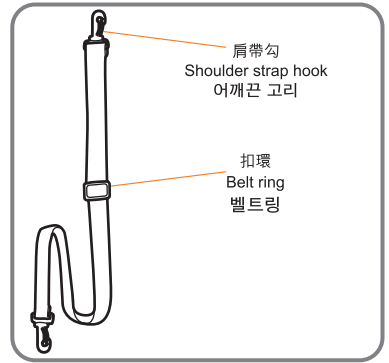

警告 WARNING 경고

- 使用手推車時，必須將肩帶收在盛物籃中，以免意外勾到外物發生意外。
Make sure to store the shoulder strap at the basket when the stroller is in use to avoid from catching external object and cause any accident.
유모차 사용 중에는 바구니에 어깨끈을 보관해 주십시오.

注意 CAUTION 주의

- 請勿於人多地方使用肩帶，以免對他人引致不便。
Do not use shoulder strap in crowded area to avoid disturbance to others.
혼잡한 장소에서는 타인에게 피해가 되므로 어깨끈 사용을 금해 주십시오.

安裝方法
Installation method
설치방법

1 將手推車打開。將車篷暫時拆下。
有關車篷的裝拆方法，請參照p.19的說明。
Open the stroller. Detach the canopy temporarily.
Refer to P.19 about the installation and detaching the canopy.
유모차를 폼니다. 일시적으로 차양은 떼어둡니다.
차양의 장착 및 분리방법은 19페이지를 참고해 주십시오.

4 先將車篷重新裝上，然後收起手推車。
Re-install the canopy and then fold up the stroller.
차양을 재설치 한 후, 유모차를 접어 주십시오.

2 將肩帶穿過椅墊底部的左右兩邊的固定穿孔。
Attach the shoulder strap hook to the 2 insert outlet(left and right) at the lower side of the seat base.
좌석면 아래에 2개의 삽입구를 통과하도록 어깨끈 하단을 당기고 벨트링으로 고정합니다.

5 只需改變扣環的位置，便能調節肩帶長度。
手持扣環，拿著肩帶往①方向拉縮短肩帶。或是往②方向拉延長肩帶。
Change the position of belt ring to adjust the belt length.
Hold the belt ring with one hand and pull the shoulder strap to direction ① to shorten the belt and direction ② to lengthen the belt.
벨트길이를 벨트링으로 조절합니다. 한 손으로 벨트링을 잡고 어깨끈을 짧게 하려면 ①방향으로, 길게 하려면 ②방향으로 당깁니다.

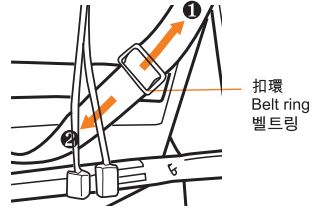
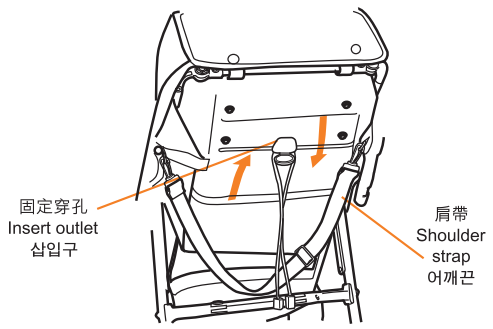

3 將肩帶上方左右兩端的肩帶鉤扣在固定穿孔上以作固定。
To fix the shoulder strap hook on the insert outlets on both sides.
양쪽의 어깨벨트 고리에 어깨벨트를 끼워서 고정해 주십시오.

6 將手推車掛在肩上。
Carry the stroller on the shoulder.
유모차를 어깨에 메고 운반합니다.

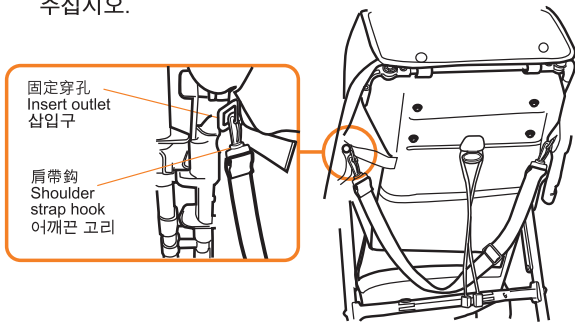

⚠ 注意 CAUTION 주의

- 收起手推車時，請避免橫放，或於上面放置重物，以免車篷變形。
Do not lay down the stroller horizontally as shown in the diagram and do not put things on the canopy to avoid deformation.

그림과 같은 상태로 유모차를 눕히거나 유모차 위에 물건을 올려놓지 마십시오.
차양이 변형될 수 있습니다.

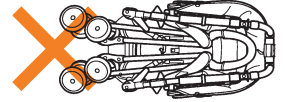

安裝車篷 To install the canopy 차양 장착방법

1. 將把手轉換成後向位置。
詳情請參考P.7「轉換把手方向」。
Switch the handle to backward facing mode.
Refer to P.7 "Reversing the handle"
대면모드로 손잡이를 전환합니다.
7페이지의 "전환방법" 참조하십시오.
2. 將靠背調至最低位置。
詳情請參考P.15「調低座席角度時」。
Recline the backrest to the fully reclined angle.
Refer to P.15 "Reclining the backrest".
가장 낮은 각도로 등받이를 눕힙니다.
15페이지의 "조절방법" 참조하십시오.
3. 確認車篷前後方向，然後將車篷插桿插進車身的插座之中。
Place the canopy facing the proper direction and plug the canopy joint into the canopy holder.
올바른 방향으로 차양을 놓고 차양홀더에 차양조인트를 끼우십시오.
4. 將車篷後方的兩個鈕扣扣在靠背的鈕扣上。
Secure the 2 snaps on the rear side of canopy with the 2 snaps on the backrest.
차양 후면의 스냅버튼 2개를 끼워 주십시오.

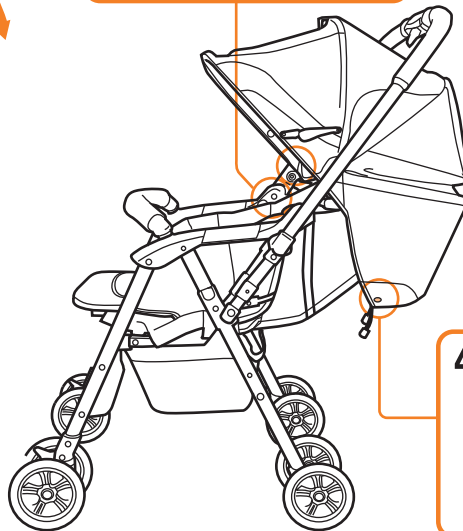
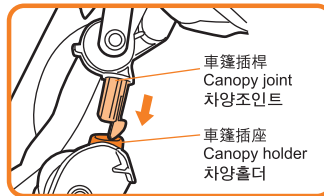
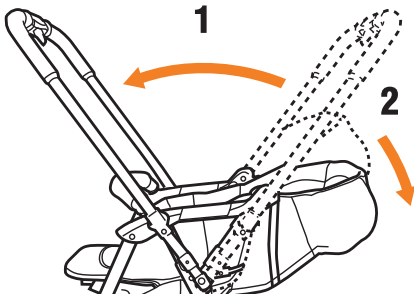

拆除車篷 To detach the canopy 차양 해제방법

將車篷後方的2個鈕扣從主體上解除，然後從插座下方從末端方向捏著插桿末端，慢慢將車篷拔出。

Release the 2 snaps on the rear side of the canopy. Squeeze underneath the canopy joint and gradually pull up the canopy away from the holder.

차양 뒤쪽에 있는 2개의 스냅버튼을 풀어주십시오.

차양조인트 아래 부분을 오므리듯이 잡고 서서히 밀어 올려 차양홀더에서 빼냅니다.

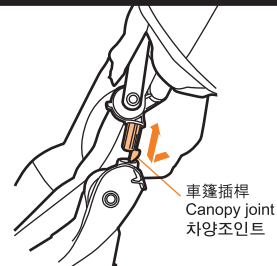

拆除護欄套
Detaching the front guard cover
프론트가드 커버 분리방법

1. 按下護欄按鈕，將前護欄開放。
Press the front guard buttons and release the front guard.
프론트가드 버튼을 누른 상태에서 프론트가드를 분리합니다.
2. 從前護欄上解下護欄套。
Detach the front guard cover from the front guard.
프론트가드로부터 커버를 빼냅니다.

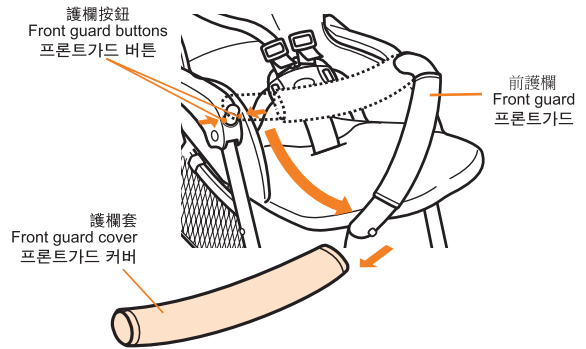

讓幼兒使用手推車時，建議裝上護欄套使用。
It is recommended to attach front guard cover to use.
프론트가드를 사용할 때에는 가드 커버를 씌워서 사용해 주십시오.

安裝盛物籃
Installing the basket
바구니 장착방법

! 注意 CAUTION 주의

- 請勿盛載5公斤以上的物品。
Do not load more than 5kg into the basket.
바구니에 5kg 이상의 짐을 넣지 마십시오.
- 請勿盛載太尖或太大的東西，否則可能會對盛物籃造成損害。
Do not put things that are too sharp or too large into the basket since it may cause damage to the basket.
날카로운 물건이나 바구니보다 폭이 넓은 물건을 넣지 마십시오. 바구니가 손상될 수 있습니다.
- 收起手推車前，請先將盛物籃內的東西拿走。
Remove all the things from the basket before folding up the stroller.
유모차를 접기 전에 바구니에 있는 물건을 모두 꺼내 주십시오.

負重 Loading 바구니 장착방법

- 請盡量讓物件平均分佈在盛物籃內。
Distribute load evenly inside the basket.
바구니의 한쪽으로 짐이 쏠리지 않도록 균등하게 물건을 넣어 주십시오.

1. 將盛物籃前方的帶扣固定在鋁車架的左右兩方上。
Fasten the belt buttons at the front side of the basket to left and right side of the aluminum stroller frame.
유모차의 좌석 밑에 있는 좌/우 프레임에 그림과 같이 바구니 앞쪽의 벨트버튼을 채웁니다.
2. 如圖 2 般將盛物籃後方的帶扣穿過鋁車架的盛物籃穿孔並扣上鈕扣以作固定。
Fasten the belt buttons at the insert outlet of the basket through the insert outlet of aluminum stroller frame and fasten the belt buttons as shown in diagram 2.
그림 2에서와 같이 알루미늄 프레임의 삽입구를 통과하여 바구니의 삽입구에 벨트버튼을 채워 줍니다.

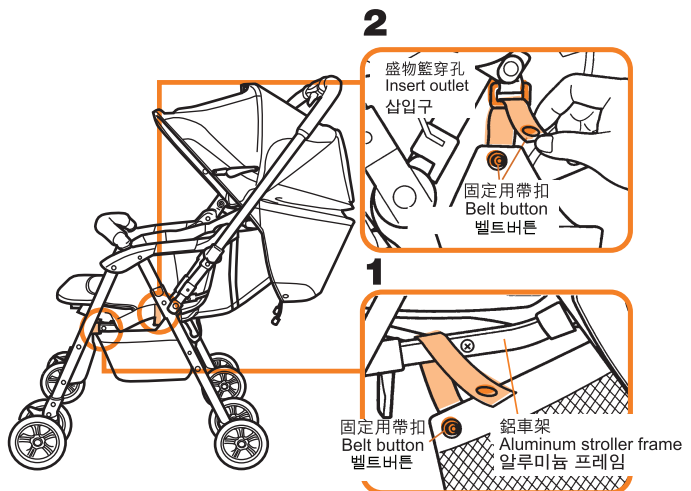
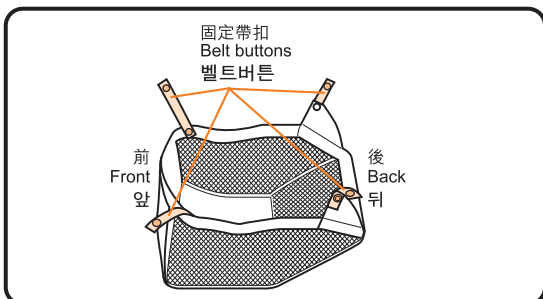

安裝安全帶
Attaching the seat belt
안전벨트 장착하기

安裝到腰帶的插扣片上 Attaching to the insert plastics 삽입클립 장착하기

※ 關於 [將腰帶安裝到椅墊上]，請參照 P.24 的 [1] 和 [2] 步驟。
Refer to P.24 step [1] and [2] for [Attaching waist belt to the seat cushion].
시트쿠션에 허리벨트를 장착하는 방법은 22 페이지를 참고해 주십시오.

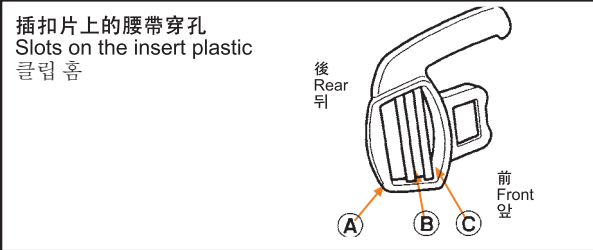

注意 CAUTION 주의

● 如插扣片未完全安裝好，安全帶有可能於使用時意外鬆脫。請於使用前確認插扣片和 safety 帶已經牢固裝好。Insecured insert plastics may get detached accidentally when in use. Make sure the insert plastics are secured before use.
클립을 올바르게 장착하지 않았을 경우, 유모차 주행중에 갑자기 분리될 수 있습니다. 유모차를 사용하시기 전에 클립이 올바르게 장착되었는지 반드시 확인해 주십시오.

- 將腰帶由插扣片後方從穿孔 A 穿到前方。
Pull the waist belt from rear side of insert plastic to the front through slot A.
허리벨트를 홈 A를 통과하도록 뒤에서 앞으로 당깁니다.
- 將在前方的腰帶從穿孔 B 穿回後方。
Pull the waist belt from the front side of the insert plastic to the rear through slot B.
홈 B의 앞에서 뒤로 넣어 줍니다.
- 將在後方的腰帶從穿孔 C 穿到前方。
Pull the waist belt from the rear side of the insert plastic to the front through slot C.
홈 C의 뒤에서 앞으로 넣어 줍니다.
- 將腰帶由插扣片前方從穿孔 A 穿到後方。(腰帶將穿過穿孔 A 兩次，疊在一起)
Pull the waist belt from the front side of the insert plastic to the rear through slot A.
(Waist belt should pass through slot A 2 times.)
홈 A의 앞으로 나온 허리벨트를 다시 홈 A의 앞에서 뒤로 넣어줍니다.(허리벨트는 반드시 홈 A를 두 번 통과해야 합니다.)

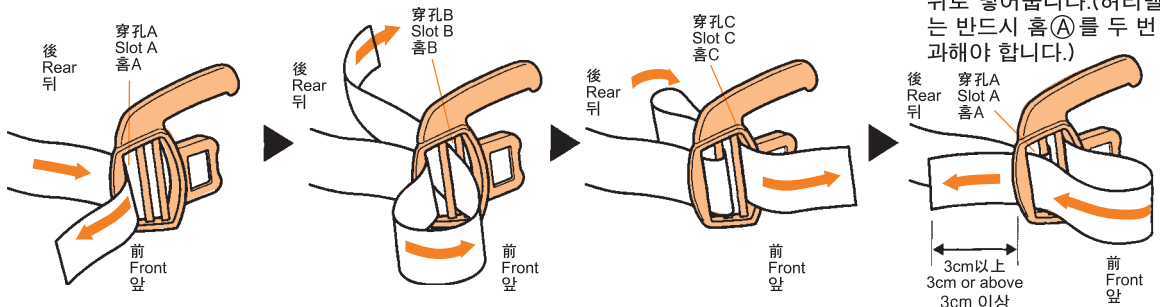

※ 注意腰帶末端應留下3cm以上之長度。Make sure to leave at least 3cm at the belt end.
반드시 벨트 끝부분이 3cm 이상 남도록 장착해 주십시오.

安裝肩帶 Attaching the shoulder belt 어깨벨트 장착하기

請將肩帶穿過底座板上的穿孔 ①，再穿過椅墊上左右兩方的肩帶穿孔 ②，然後裝好肩帶。
Pull the shoulder belts through the left and right shoulder belt insert outlets ① on seat base and then the shoulder belt insert ② on the seat cushion. Secure the shoulder belt.
어깨벨트의 좌우 어깨벨트 삽입구 ①을 통과하도록 당겨 시트쿠션의 삽입구 ②를 통과시킵니다. 어깨벨트를 확인해 주십시오.

- 將肩帶穿過底座及椅墊上的穿孔時，所穿過之穿孔必須同時為上方或下方。
Make sure to use both the upper ones or both the lower ones of shoulder belt insert outlets located on the seat base and the seat cushion.
좌석면과 시트쿠션에 위치한 어깨벨트 삽입구는 둘 다 위 혹은 아래의 같은 높이에 있는 삽입구를 사용해 주십시오.
- 如有需要經常改變靠背角度時，建議使用下方的肩帶穿孔。
It is recommended to use the lower insert outlet if a frequent change of seat angle is needed.
등받이 각도를 자주 바꿔줘야 하는 연령대의 아이를 태울 때는 낮은 삽입구를 사용해 주십시오.

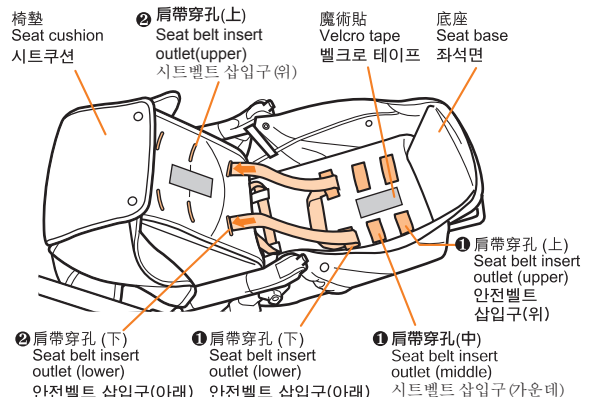

椅墊的安裝與拆除
Installing and detaching the seat cushion
시트쿠션 장착과 분리 방법

⚠ 注意 CAUTION 주의

- 請勿使用未安裝椅墊的手推車，以免幼兒手腳等意外夾在手推車上的縫隙當中。
Do not use a stroller without a seat cushion properly installed. Otherwise the child's hands or feet may be pinched in gaps on stroller.
시트쿠션 없이 유모차 사용을 하지 마십시오. 아이의 손이나 발이 유모차 틈새에 끼일 수 있습니다.
- 請勿使用磨損或破損的椅墊，以免椅墊不能發揮其應有功能，或令幼兒誤吞內裡的棉花等。
Do not use seat cushion on which rift is found. Otherwise the seat cushion may not function as designed or the child may swallow the cushion material inside.
찢어지거나 풀림이 발생한 시트쿠션은 사용하지 마십시오. 안의 내용물을 아이가 먹거나 시트쿠션 본래의 기능을 잃을 수 있습니다.
- 安裝椅墊時，請確保所有拉鍊，鈕扣等已經裝好，以免引致意外或造成損壞。
Make sure all zippers or snaps are secured before use. Otherwise damage may be caused to stroller.
사용 전에 모든 지퍼 혹은 스냅버튼을 확실히 채워 주십시오. 유모차에 손상이 발생할 수 있습니다.

※ 有關椅墊

About the seat cushion

시트쿠션에 대하여

當幼兒的衣服或鞋上附有魔術貼時，請注意勿讓魔術貼接觸到座面，以免魔術貼刮損座面。

Beware of the child's clothes or shoes if equipped with Velcro tape which may scratch at the seat surface.

아이의 신발이나 옷에 있는 벨크로테이프에 의해 시트표면이 뜰 수 있으므로 주의해 주십시오.

拆除椅墊的方法 Detaching the seat cushion 시트쿠션 분리방법

- 解除椅墊末端和腿部支援桿間的鈕扣 (如有使用腿部支援桿時)。
Detach the snap on the seat cushion from the leg support bar (if the leg support bar is in use).
다리 지지대에서 시트쿠션의 스냅버튼을 떼어내 주십시오.(다리 지지대를 사용하고 있을 시)
1. 按下安全帶扣按鈕，將插扣片從安全帶扣解下。
Press on the buckle button to release the insert plastics.
버클버튼을 눌러 안전벨트를 해제합니다.
 2. 將肩帶從插扣片上的肩帶勾解除。
Remove the shoulder belts from the shoulder belt hooks.
클립의 어깨벨트 고리로부터 어깨벨트를 떼어내 주십시오.
 3. 從腰帶上解下插扣片，然後將腰帶從主體拔除。
Release the insert plastics from the waist belt and detach the waist belts from the main body.
허리벨트로부터 클립을 분리한 후 본체에서 허리벨트를 빼내 주십시오.
 4. 將椅墊內側和背座板前端的鈕扣解除。
Release the snap on the front side of back support and the inner side of the seat cushion.
베이스 시트와 시트쿠션을 연결하고 있는 스냅버튼을 풀어 줍니다.

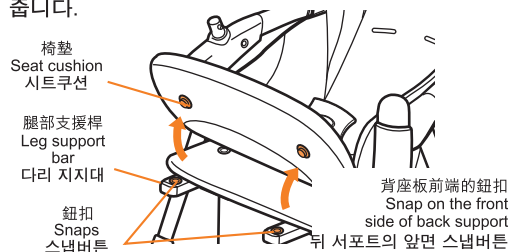
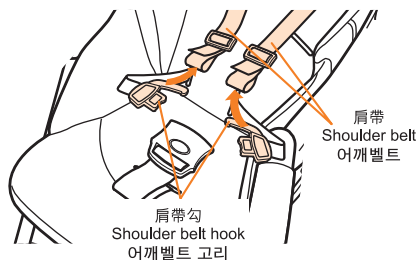
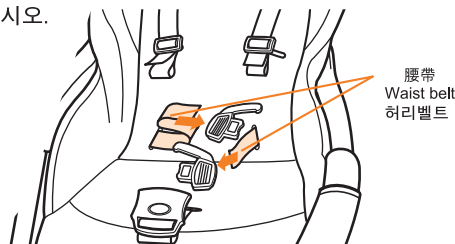
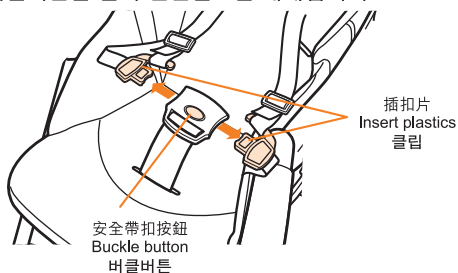

5. 從椅墊抽出中央帶。
Release the crotch belt from the seat cushion.
시트쿠션에서 가랑이벨트를 빼냅니다.

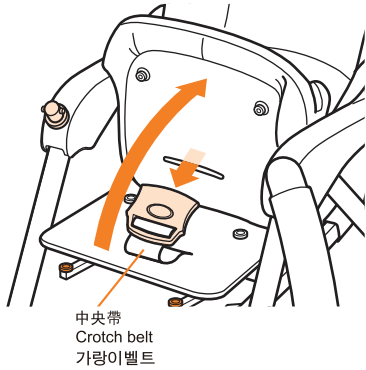

6. 將椅墊背部的4個鈕扣解開，然後從底座解除魔術貼（兩個位置）。
Release 4 at the back of the seat, and then release the velcro tape (2 places) which are secured at the seat base.
시트 뒤쪽의 4개의 스냅버튼을 풀고, 베이스시트에 고정되어 있는 벨크로 테이프(2곳)을 분리합니다.

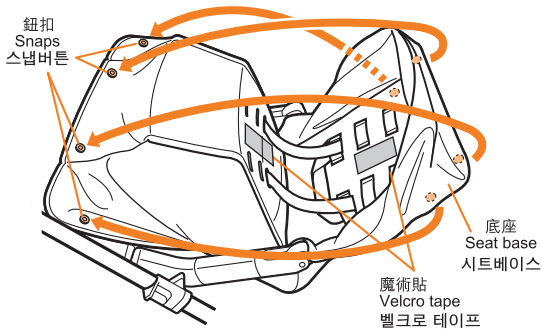

7. 將底座左右兩側的橡皮圈鈕扣(共2個)解開。將腰帶和肩帶抽出，然後將活動椅墊從底座取出。
Release left and right snaps (totally 2) on elastic ring from base seat. Remove waist belt and shoulder belt and then remove seat cushion from base seat.
베이스시트로부터 고무밴드타입의 좌우 스냅버튼(2개)을 풀고, 허리벨트와 어깨벨트를 분리한 후 베이스시트로부터 시트쿠션을 떼어냅니다.

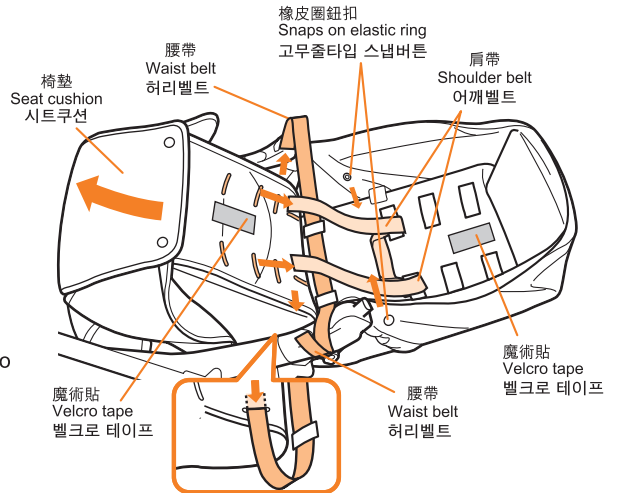

安裝方法 Attaching the seat cushion 시트쿠션 장착방법

- 1.** 將腰帶穿過手推車背面底座的腰帶導引上，將肩帶穿過底座和椅墊上的肩帶穿孔。
Pull the waist belt through the waist belt insert outlets on the seat base and also pull the shoulder belt through the shoulder belt insert outlet on the base seat.
베이스시트에 있는 허리벨트와 어깨벨트 삽입구를 통과하도록 허리벨트와 어깨벨트를 각각 끼웁니다.

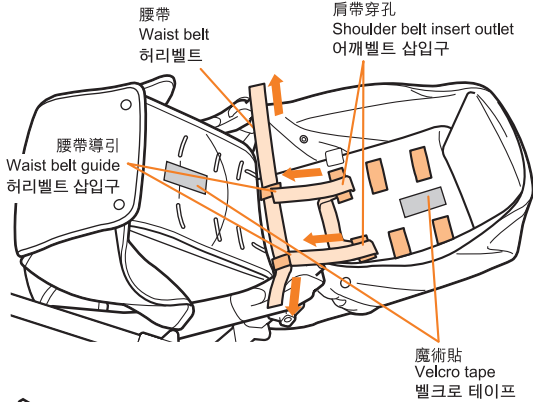

- 詳情請參考P.21「安裝肩帶」。
Refer to P.21 "Attaching the shoulder belt"
'어깨벨트 장착방법' 은 본 설명서의 21페이지를 참조해 주십시오.

- 3.** 將2個鈕扣固定在橡皮圈鈕扣上。
Secure the snaps on the elastic band.
고무줄타입 스냅버튼을 고정시킵니다.
● 然後配對魔術貼貼上底座 (2個位置)。
Then match the velcro tape (2 places) and fix it to the seat base.
벨크로 테이프(2곳)를 맞춰 베이스시트에 채웁니다.

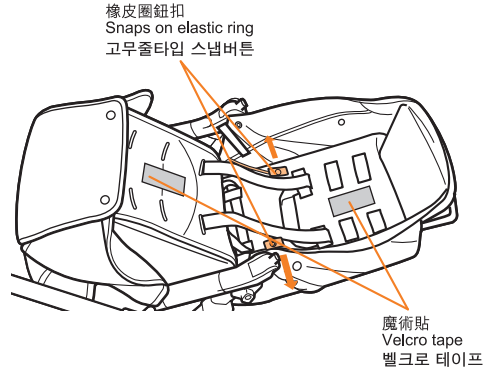

- 4.** 最後將4個鈕扣扣上底座背面。
Fasten 4 snaps to the back of seat base lastly.
마지막으로 4개의 스냅버튼을 베이스시트의 뒤에 고정시킵니다.

- 2.** 將肩帶、腰帶透過穿孔抽出椅墊座面。
Pull out the shoulder belts and the waist belt through the insert outlets of shoulder belt and waist belt of the seat cushion.
시트쿠션에 있는 허리벨트와 어깨벨트 삽입구로 허리벨트와 어깨벨트를 각각 끼웁니다.

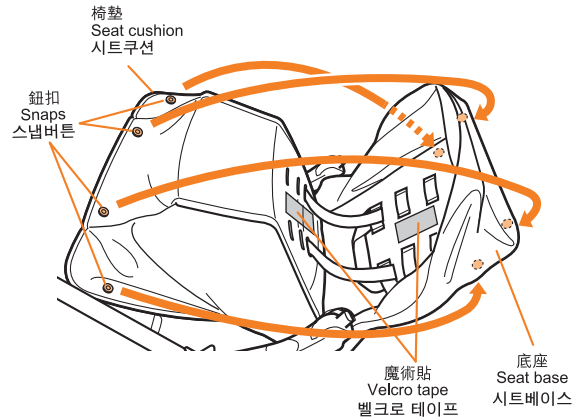
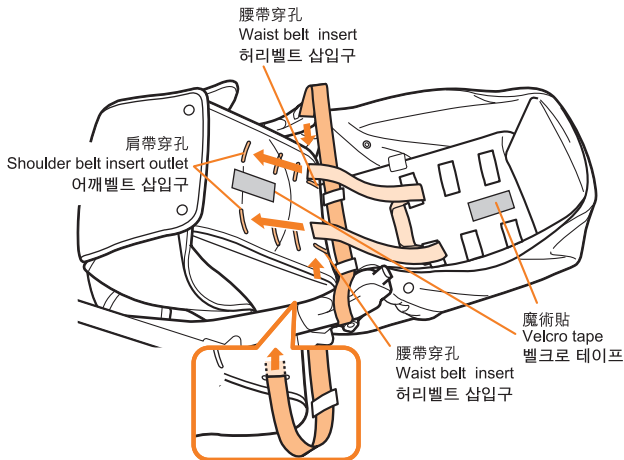

- 5.** 將中央帶抽出椅墊座面。
Pull the crotch belt out of the seat surface.
가랑이벨트를 시트쿠션 바깥쪽으로 빼냅니다.

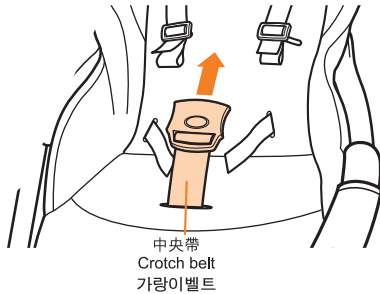

- 6.** 先辨認出左右插扣片，再將左右插扣片分別安裝上左右腰帶上。
Attach the insert plastics to the waist belts after confirming the left and right buckles.
삽입클립의 좌/우를 확인한 후 허리벨트에 장착합니다.

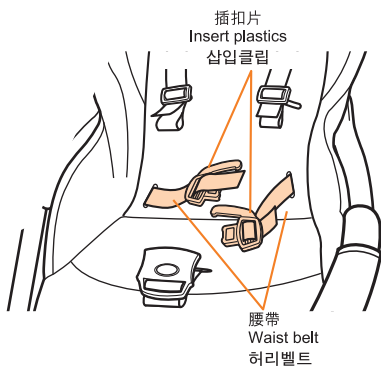

- 7.** 將肩帶扣在插扣片的肩帶鉤（左右）上。
Secure the shoulder belts to the shoulder belt hooks on the insert plastics (left and right).
삽입클립 위쪽에 있는 어깨벨트 고리에 양쪽 어깨벨트를 각각 걸어줍니다.

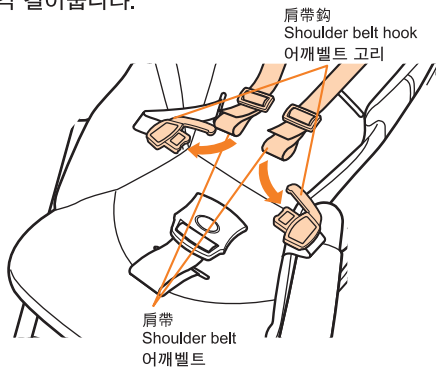

- 8.** 將插扣片插進中央的安全帶扣內。
Fasten the insert plastics into the centre buckle.
중앙의 버클 양쪽에 삽입클립을 끼웁니다.

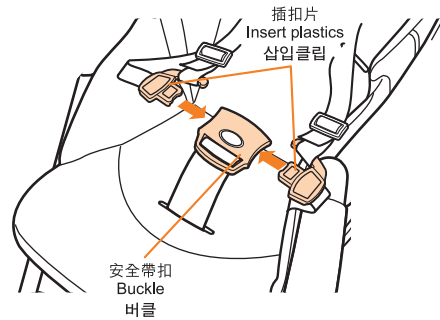

- 9.** 將兩旁的鬆緊固定帶固定於底座板底部中，然後再將腿部支撐桿鈕扣上。
Fix the rubber belts to underneath of the seat board, then secure the 2 snaps on the leg support bar.
시트쿠션의 밑면에 고무밴드를 고정시키고, 다리 지지대의 2개의 스냅버튼을 연결합니다.

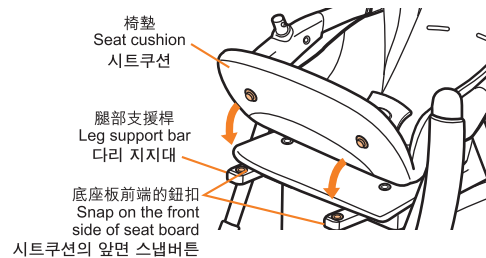

保養 Maintenance 평상시 손질방법

縫製部品の清潔 Cleaning of fabric parts 패브릭 세탁방법

● 清洗椅墊

Washing the seat cushion

시트쿠션 세탁방법

椅墊可以清洗，但請注意以下各點。

Note the following points when washing the seat cushion.

시트쿠션을 세탁할 때에는 다음 사항에 유의해 주십시오.

- 請按照洗水標籤的指示正確清洗。
Refer to the washing label and wash correctly.
- 세탁라벨을 먼저 숙지하시고 올바른 방법으로 세탁해 주십시오。
- 除漂白劑或含漂白成份的清潔劑外，所一般的清潔劑均可使用。請參閱清潔劑的說明書。
Do not use bleach or detergent containing bleaching agent. Refer to the user guide of the detergent before washing.
- 표백제나 표백제 성분이 함유된 세제를 사용하지 마십시오。세탁전에 사용할 세제의 성분을 먼저 확인해 주십시오。
- 請以短時間完成清洗程序，以免引致脫色。
Keep washing time short to avoid possible decolorization.
- 번색의 원인이 되므로 장시간 담가 놓지 마시고, 단시간 내에 세탁해 주십시오。
- 徹底洗滌後，請攤開平放晾乾。
Flat dry in shade area after washing.
- 세탁 후 평평하게 펴서 그늘에서 건조시켜 주십시오。
- 請勿使用乾衣機或乾洗。
Do not use drying machine or dry cleaning.
- 건조시 사용이나 드라이클리닝은 삼가해 주십시오。

● 清洗肩帶、中央帶、腰帶和護欄套

Washing of the shoulder belt, the crotch belt, the waist belt and the front guard cover.

안전벨트(어깨벨트, 가랑이벨트, 허리벨트) 및 프론트가드 커버 세척방법

- 以30度以下溫水，用海棉或毛刷手洗。
Use water below 30°C and use brush or sponge for cleaning.
- 30°C 이하의 물에 브러쉬나 스폰지를 이용해서 세척해 주십시오。
- 充份過水，輕輕脫水後，整理好形狀然後放在陰涼處晾乾。
Gentle spinning after rinsing thoroughly. Straighten shape and lay on flat area for cool dry.
- 완전히 행거 세제를 제거한 후, 평평하게 펴서 그늘에 건조시켜 주십시오。

● 清洗車篷和盛物籃

Washing of the canopy and the basket

차양 및 바구니 세탁방법

- 請勿浸泡於水中。以30°C以下水溫用海棉或毛刷拭擦污垢。
Do not soak into the water. Use water below 30°C and use sponge or brush wipe off the dirt.
- 물에 담그지 마시고, 30°C 이하의 미지근한 물에 부드러운 브러시 또는 스폰지를 이용해서 오염물질을 닦아내 주십시오。
- 請小心被車篷上的塑膠件或盛物籃上鈕扣弄傷。
Be careful not to injury of the plastics on canopy and the snaps from basket.
- 차량의 플라스틱 부분이나 바구니의 스냅버튼이 손상되지 않도록 주의해 주십시오。
- 當完成使用清潔劑拭擦污垢後，請以濕布或海棉將多餘的水份或清潔劑抹淨。
After wipe off the dirt by detergent, use a cloth to wipe off the excess water and detergent.
- 세제 후 오염된 부분을 닦아낸 후, 남아있는 물기와 세제성분을 씻은 수건이나 스폰지로 닦아내 주십시오。
- 將水份拭擦後，放於陰涼處晾乾。
Dry in shade area after wipe off water by dried cloth.
- 마른천으로 물기를 닦아낸 후 그늘에서 건조시켜 주십시오。
- ※ 由於產品的特性，有輕微脫色的可能。
Due to the characteristic of the product, the color may fade after numbers of washing.
- ※ 제품의 특성상 여러 번 세탁 후에는 약간의 번색이 있을 수 있습니다。
- ※ 不同環境的保存，有可能會令產品發霉。請時常保持清潔。
Always keep clean due to the condition of storage, the mildew may be generated.
- ※ 곰팡이가 발생할 수 있으므로 보관할 때에는 항상 깨끗이 세탁 후 보관해 주십시오

清潔車架 Cleaning the stroller body 본체 관리방법

! 注意 CAUTION 주의

- 請勿使用非中性的清潔劑清潔車架。
Only use neutral detergent to clean the stroller body.
유모차 본체는 반드시 중성세제만을 사용해서 닦아 주십시오。

- 車輪、塑膠部品或金屬部品請以濕布拭擦污垢。情況嚴重時，請以濕布沾上已稀釋的中性清潔劑拭擦。完成後確保沒有清潔劑留在車體上。
Use a piece of damp cloth to clean wheels, plastic or metallic parts. For serious dirt, use diluted neutral detergent for cleaning.
- 비취, 플라스틱 및 금속 부품은 물기를 꼭 짰 천으로 닦아내 주십시오。심하게 오염된 부분은 희석한 중성세제를 사용하여 닦아 주십시오。

添加潤滑劑 Adding lubricant 윤활제 처리

! 注意 CAUTION 주의

- 請注意勿讓油分附在幼兒有機會舐到的地方，如前護欄，扶手等。
Make sure no oil or lubricant is left on parts such as front guard or armrest where baby may have chance to lick.
- 아이가 흡입할 수 있는 프론트가드 혹은 팔받침대 부분은 윤활제 처리를 금해 주십시오。

- 若感到嬰兒手推車操作或運行不順暢時，可以添加適量的潤滑劑。注意不要加上過多的潤滑劑，否則反而容易沾上塵埃，引起操作異常。
It is possible to add lubricant when the operation or movement of the baby stroller is found not smooth. Do not, however, add too much lubricant as it may get dirt easily and cause malfunction.

유모차의 작동이나 주행이 원활하지 않은 경우 윤활제 처리를 할 수 있습니다. 하지만 윤활제를 과도하게 처리했을 경우 오히려 기능을 저하시키거나 쉽게 오염될 수 있으므로 주의해 주십시오。

- 此外，切勿在下述部份加上潤滑劑，以免損壞。
Also, do not lubricate the following parts.

또한, 아래 표시된 부분에는 윤활제 처리를 삼가해 주십시오。

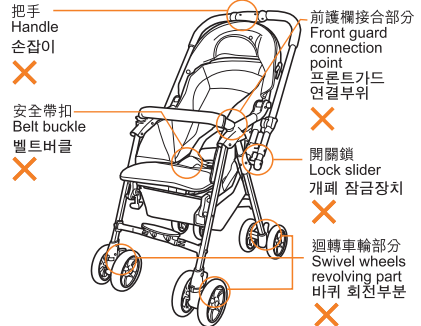

存放 Storage 보관방법

! 注意 CAUTION 주의

- 避免將手推車存放於高溫，接近熱源的地方或車箱內，因高溫可使手推車變形。
Avoid storing the stroller in places that under high temperature, near a heat source or inside a car.
Exposure to high temperature may damage or deform the stroller.
- 高온, 화기 근처나 차량 내부 등에서 보관을 삼가해 주십시오。고온에서의 노출은 유모차가 파손되거나 변형의 위험이 있습니다。

- 請勿存放於火源附近，或是其他高溫的地方。請勿於手推車上置放重物，以免車身變形。
Do not place the stroller near fire or hot area. Do not place load onto the stroller, otherwise the stroller frame may be deformed.
- 유모차를 화기 근처, 고온에서 보관하거나 유모차 위에 짐을 얹어 놓으면 유모차 프레임이 변형될 수 있습니다。

- 請勿存放於陽光直射，或受風雨影響的地方。存放於室外時，請以膠套等包好。
Do not place the stroller under direct sunshine or rain. Please wrap the stroller with plastic cover when stored at outdoors.
- 유모차를 직사광선을 받는 곳이나 비를 맞는 곳에 보관하지 마십시오。외부에 보관하실 때에는 반드시 커버를 씌워서 보관해 주십시오。

폐기 방법

- 거주하고 있는 각 지방자치단체의 지시에 따라, 처분 및 폐기해 주십시오。

- 지구 환경을 위해, 방치하지 마십시오。

如有疑問請向經銷商查詢

Please contact local distributor for enquiries.

궁금하신 사항에 대해서는 현지 대리점에 문의하십시오。

Combi Corporation